

PROIECT DE HOTARARE
privind aprobarea documentatiei de atribuire pentru contractul de delegare
prin concesiune a gestiunii Serviciului de iluminat public din
Municipiul Rm.Sarat

Consiliul Local al municipiului Râmnicu-Sărat, județul Buzău, întrunit în ședința de lucru ordinară în data de **28.02.2019**;

Având în vedere:

- expunerea de motive a Primarului municipiului Rm.Sarat;
- raportul Compartimentului Unitatea Municipală pentru Monitorizarea Serviciilor Comunitare de Unitati Publice din cadrul aparatului de specialitate al primarului Municipiului Rm.Sarat în conformitate cu prevederile art.44 din Legea nr.215/2001 a administrației publice locale, republicată, actualizată;
- avizul comisiei de specialitate a Consiliului local;
- prevederile art.8, alin.3, lit.d¹, coroborat cu art.30, alin.1 și alin.5 din Legea nr.51/2006 privind serviciile comunitare de utilități publice, actualizată, republicată;
- prevederile Legii nr.100/2016 privind concesiunile de lucrări și concesiunile de servicii, actualizată;
- prevederile H.G nr.867/2016 pentru aprobarea Normelor metodologice de aplicare a prevederilor referitoare la atribuirea contractelor de concesiune de lucrări și concesiune de servicii din Legea nr. 100/2016 privind concesiunile de lucrări și concesiunile de servicii;
- prevederile HCL nr.87/27.05.2010 privind înființarea Serviciului de iluminat public din Municipiul Rm.Sarat;
- prevederile HCL nr.9/30.01.2014 privind aprobarea Regulamentului de Organizare și Funcționare al Serviciului de Iluminat Public, a Caietului de sarcini în vederea stabilirii condițiilor specifice de desfășurare a serviciului de iluminat public din Municipiul Rm.Sarat precum și stabilirea formei de gestiune pentru acest serviciu înființat prin HCL nr.87/2010;
- prevederile HCL nr.309/29.11.2016 prin care se aproba Strategia locală privind dezvoltarea și funcționarea pe termen mediu și lung a Serviciului de iluminat public din Municipiul Rm.Sarat pentru perioada 2016-2025;
- prevederile Ordinului A.N.R.S.C nr.86/20.03.2007 pentru aprobarea Regulamentului-cadru al serviciului de iluminat public;
- prevederile HCL nr.299/29.11.2018 privind aprobarea Studiului de oportunitate pentru fundamentarea și stabilirea soluțiilor optime de delegare a gestiunii Serviciului de iluminat public al Municipiului Rm.Sarat și alegerea modalității de gestiune a acestui serviciu public la nivelul Municipiului Rm.Sarat;
- prevederile HCL nr.20/30.01.2019 privind aprobarea Caietului de sarcini privind delegarea gestiunii prin concesiune a Serviciului de iluminat public din Municipiul Rm.Sarat;
- referatul nr.12626/20.02.2019 al Comisiei de coordonare și supervizare pentru pregătirea și planificarea procedurii de atribuire a Serviciului de iluminat public al Municipiului Rm.Sarat desemnata prin Dispoziția primarului Municipiului Rm.Sarat nr.453/14.05.2018, prin care se stabilește ca atribuirea contractului de concesiune să fie realizată prin licitație deschisă raportat la prevederile art.50,

alin.1, lit.a din Legea nr.100/2016 privind concesiunile de lucrari si concesiunile de servicii, actualizata;

- prevederile HCL nr.300/29.11.2018 privind alegerea presedintelui de sedinta al Consiliului local al Municipiului Rm.Sarat pentru sedintele din lunile decembrie 2018 – februarie 2019;

- prevederile art.36 alin.2 lit.d si alin.6, lit.a, pct.14 din Legea nr. 215/2001 a administratiei publice locale, republicata, actualizata;

Luand in considerare dispozitiile Legii nr.24/2000 privind normele de tehnica legislativa la elaborarea actelor normative republicata, cu modificarile si completarile ulterioare;

În temeiul art.39 alin.1, art.45 alin.1 si art.115 alin.1 lit.b din Legea nr.215/2001 a administratiei publice locale, republicata, actualizata;

HOTĂRĂȘTE:

Art.1. (1) Se aproba documentatia de atribuire pentru contractul de delegare prin concesiune a gestiunii Serviciului de iluminat public din Municipiul Rm.Sarat, aferenta procedurii de achizitie publica „licitatie deschisa”, care cuprinde:

1. Instructiuni catre ofertanti/candidati-anexa nr.1;
2. Formulare-anexa nr.2;
3. Contractul de delegare prin concesiune a gestiunii Serviciului de iluminat public din Municipiul Rm.Sarat -anexa nr.3 (proiect) cu urmatoarele anexe:
 - 3.1 Regulamentul serviciului de iluminat public al Municipiului Rm.Sarat (anexa nr.1 la contract);
 - 3.2 Caietul de sarcini (anexa nr.2 la contract);
 - 3.3 Inventarul bunurilor, proprietate publica sau privata a Municipiului Rm.Sarat, ce se vor concesiona pe intreaga durata a contractului, care sunt bunuri de retur, conform Studiului de oportunitate aprobat prin HCL nr.299/29.11.2018 (anexa nr.3 la contract);
 - 3.4 Indicatorii de performanta generali si garantati pentru serviciul de iluminat public (anexa nr.4 la contract);
 - 3.5 Matricea riscurilor de exploatare pentru concesiunea serviciului de iluminat public (anexa nr.5 la contract);

(2) Se aproba Strategia de contractare prin concesiune a gestiunii Serviciului de iluminat public din Municipiul Rm.Sarat -anexa nr.4.

(3) Procesul-verbal de predare-primire a bunurilor prevazute in anexa nr.3 la contract se va completa dupa incheierea contractului cu operatorul castigator al procedurii de achizitie publica „licitatie deschisa”, deoarece cuprinde informatii ce pot fi puse la dispozitie dupa incheierea contractului.

Art.2. Cu aducerea la îndeplinire a prezentei hotarari se insarcineaza Primarul municipiului Rm.Sarat prin Compartimentul Achizitii Publice, Compartimentul contencios administrativ si juridic, Compartimentul Unitatea Municipala pentru Monitorizarea Serviciilor Comunitare de Unitati Publice din cadrul aparatului de specialitate al primarului Municipiului Rm.Sarat.

Art.3. Prezenta hotarare se aduce la cunostinta publica, respectiv se comunica Primarului municipiului Rm. Sarat, celor nominalizati cu ducerea la indeplinire si se comunica Institutiei Prefectului Judetului Buzau in vederea exercitarii controlului cu privire la legalitate.

Această hotărâre a fost adoptată de către Consiliul Local al Municipiului Rm. Sărat în ședința ordinară din data de 28.02.2019, cu respectarea prevederilor art.45 alin.1 din Legea nr.215/2001, a administrației publice locale, republicată și actualizată, cu un număr de _____ voturi pentru, _____ abțineri și _____ voturi împotriva din numărul total de _____ consilieri locali în funcție și _____ consilieri locali prezenți.

**Președinte de ședință,
Domnul consilier Torcarescu Ștefan**

**Contrasemnează,
Secretar,
Vagyas-Davidoiu Manuela**

**Nr. _____
Rm.Sărat 28.02.2019**



ROMÂNIA



CERT SYSTEMS
AMG-O.C.
0930400567-SR EN ISO 9001:2015

MUNICIPIUL RÂMNICU SĂRAT

Str. N.Bălcescu nr. 1, Râmnicu-Sărat, Tel: 0238.561946; Fax: 0238.561947
Web: www.primariermsarat.ro E-mail: primarie_rmsarat@primariermsarat.ro
Nr. înregistrare ANSPDCP: 20680

Nr. 12858/20.02.2019

EXPUNERE DE MOTIVE

la proiectul de hotărâre privind aprobarea documentației de atribuire pentru contractul de delegare prin concesiune a gestiunii Serviciului de iluminat public din Municipiul Rm.Sarat

În conformitate cu prevederile art.36, alin.2, lit.d) și alin.6, lit.a), pct.14 din Legea nr.215/2001 a administrației publice locale, republicată, actualizată, deliberativul local exercită atribuții privind gestionarea serviciilor furnizate către cetățeni, asigurând astfel, potrivit competențelor sale și în condițiile legii, cadrul necesar pentru furnizarea serviciilor publice de interes local, printre care și serviciile comunitare de utilitate publică: alimentare cu apă, gaz natural, canalizare, salubritate, energie termică, iluminat public și transport public local, după caz.

Având în vedere:

- prevederile art.8, alin.3, lit.d¹, coroborat cu art.30, alin.1 și alin.5 din Legea nr.51/2006 privind serviciile comunitare de utilități publice, actualizată, republicată « *în exercitarea competențelor și atribuțiilor ce le revin, în sfera serviciilor de utilități publice, autoritățile administrației publice locale adoptă hotărâri privind aprobarea documentației de atribuire a contractelor de delegare a gestiunii serviciilor de utilități publice*»;
- prevederile art.19, alin.3 din H.G nr. 867/2016 pentru aprobarea Normelor metodologice de aplicare a prevederilor referitoare la atribuirea contractelor de concesiune de lucrări și concesiune de servicii din Legea nr. 100/2016 privind concesiunile de lucrări și concesiunile de servicii, cu referire la documentele pe care documentația de atribuire trebuie să le cuprindă:

“(3) Documentația de atribuire cuprinde următoarele documente:

- a) instrucțiunile către ofertanți/candidați;
- b) specificațiile tehnice, respectiv caietul de sarcini, sau documentul descriptiv, după caz;
- c) modelul de contract, conținând clauzele contractuale obligatorii;
- d) formularele și modelele de documente.”

-prevederile HCL nr.20/30.01.2019 privind aprobarea Caietului de sarcini privind delegarea gestiunii prin concesiune a Serviciului de iluminat public din Municipiul Rm.Sarat;

Tinand seama de:

-prevederile art.50, alin.1, lit.a) din Legea nr.100/2016 privind concesiunile de lucrari si concesiunile de servicii, actualizata:

“(1) Entitatea contractantă atribuie contractul de concesiune prin una dintre următoarele proceduri de atribuire:

a) licitație deschisă...” coroborat cu referatul nr.12626/20.02.2019 al Comisiei de coordonare si supervizare pentru pregatirea si planificarea procedurii de atribuire a Serviciului de iluminat public al Municipiului Rm.Sarat desemnata prin Dispozitia primarului Municipiului Rm.Sarat nr.453/14.05.2018, potrivit caruia entitatea contractanta a stabilit atribuirea contractului de concesiune prin „licitatie deschisa”;

-faptul ca a fost aprobata modalitatea de gestiune a Serviciului de iluminat public al Municipiului Rm.Sarat, ca fiind « „*gestiunea delegata prin concesiune de servicii*”, potrivit prevederilor HCL nr.299/29.11.2018 privind aprobarea Studiului de oportunitate pentru fundamentarea si stabilirea solutiilor optime de delegare a gestiunii Serviciului de iluminat public al Municipiului Rm.Sarat si alegerea modalitatii de gestiune a acestui serviciu public la nivelul Municipiului Rm.Sarat;

Supun spre analiza si aprobare Consiliului Local al Municipiului Rm.Sarat, proiectul de hotarare privind aprobarea documentatiei de atribuire pentru contractul de delegare prin concesiune a gestiunii Serviciului de iluminat public din Municipiul Rm.Sarat, astfel:

- ✓ Aprobarea Instructiunilor catre ofertanti/candidati-anexa nr.1;
- ✓ Aprobarea formularelor aferente procedurii de achizitie – anexa nr.2;
- ✓ Contractul de delegare prin concesiune a gestiunii Serviciului de iluminat public din Municipiul Rm.Sarat - anexa nr.3 (proiect) cu urmatoarele anexe:

- Regulamentul serviciului de iluminat public al Municipiului Rm.Sarat (anexa nr.1 la contract);

- Caietul de sarcini (anexa nr.2 la contract);

- Inventarul bunurilor, proprietate publica sau privata a Municipiului Rm.Sarat, ce se vor concesiona pe intreaga durata a contractului, care sunt bunuri de retur, conform Studiului de oportunitate aprobat prin HCL nr.299/29.11.2018 (anexa nr.3 la contract);

- Indicatorii de performanta generali si garantati pentru serviciul de iluminat public (anexa nr.4 la contract);

- Matricea riscurilor de exploatare pentru concesiunea serviciului de iluminat public (anexa nr.5 la contract);

✓ Strategia de contractare prin concesiune a gestiunii Serviciului de iluminat public din Municipiul Rm.Sarat -anexa nr.4.

Procesul-verbal de predare-primire a bunurilor prevazute in anexa nr.3 la contract se va completa dupa incheierea contractului cu operatorul castigator al procedurii de achizitie publica „licitatie deschisa”, deoarece cuprinde informatii ce pot fi puse la dispozitie dupa incheierea contractului.

**Initiator,
PRIMAR,
CIRJAN SORIN-VALENTIN**





ROMÂNIA

MUNICIPIUL RÂMNICU SĂRAT

Str. N.Bălcescu nr. 1, Râmnicu-Sărat, Tel: 0238.561946; Fax: 0238.561947
Web: www.primariermsarat.ro E-mail: primarie_rmsarat@primariermsarat.ro
Nr. înregistrare ANSPDCP: 20680

Nr. 12066/18.02.2019

RAPORT DE SPECIALITATE

la proiectul de hotărâre privind aprobarea Documentației de atribuire privind delegarea gestiunii prin concesiune a Serviciului de iluminat public în Municipiul Râmnicu Sărat

Serviciul de iluminat public face parte din sfera serviciilor comunitare de utilități publice, autoritățile administrației publice locale având competență exclusivă, în condițiile legii, în tot ceea ce privește înființarea, organizarea, gestionarea și funcționarea serviciilor de utilități publice, precum și în ceea ce privește crearea, dezvoltarea, modernizarea, reabilitarea și exploatarea bunurilor proprietate publică sau privată a unităților administrativ – teritoriale care compun sistemele de utilități publice, prioritar fiind interesul general al colectivității locale.

Legea nr. 230/2006 privind iluminatul public stabilește în cuprinsul art. 8 alin. (1) o competență exclusivă a autorităților administrației publice locale în privința înființării, organizării, coordonării, monitorizării și controlului funcționării serviciului de iluminat public de la nivelul unităților administrativ-teritoriale. Totodată, în sarcina autorităților publice locale legea impune și atributul dezvoltării, modernizării, administrării și exploatării serviciului de iluminat public astfel încât parametrii reali ai acestui serviciu să fie în acord cu principiile enunțate în art. 9 și art. 10 din cuprinsul Ordinului nr. 86 din 20/03/2007 al Autorității Naționale de Reglementare pentru Serviciile Publice de Gospodărire Comunală.

Potrivit prevederilor art.8, alin.(3), lit.i din Legea nr. 51/2006 a serviciilor comunitare de utilități publice, republicată, în exercitarea competențelor și atribuțiilor ce le revin în sfera serviciilor de utilități publice, autoritățile deliberative ale administrației publice locale asigură cadrul necesar pentru furnizarea serviciilor de utilități publice și adoptă hotărâri în legătură cu elaborarea și aprobarea regulamentelor serviciilor, a caietelor de sarcini, a contractelor de furnizare/prestare a serviciilor și a altor acte normative locale referitoare la serviciile de utilități publice, pe baza regulamentelor-cadru, a caietelor de sarcini-cadru și a contractelor-cadru de furnizare/prestare ori a altor reglementări-cadru elaborate și aprobate de autoritățile de reglementare competente.

Având în vedere:

- Prevederile H.C.L. nr. 87/27.05.2010 prin care se aprobă înființarea Serviciului de iluminat public din Municipiul Râmnicu Sărat;
- Prevederile H.C.L. nr. 9/30.01.2014 privind aprobarea Regulamentului de Organizare și Funcționare al Serviciului de Iluminat Public, Caietului de Sarcini al Serviciului de Iluminat Public și modalitatea de gestiune a Serviciului de Iluminat Public din Municipiul Râmnicu Sărat – gestiune delegată;

- Prevederile H.C.L. nr.309/29.11.2016 prin care se aprobă Strategia locală privind dezvoltarea și funcționarea pe termen mediu și lung a Serviciului de iluminat public din Municipiul Râmnicu Sărat pentru perioada 2016 – 2025;
- H.C.L. nr. 299 din data de 29.11.2018 privind aprobarea Studiului de oportunitate pentru fundamentarea și stabilirea soluțiilor optime de delegare a gestiunii Serviciului de iluminat public al Municipiului Rm. Sarat și alegerea modalității de gestiune a acestui serviciu public la nivelul Municipiului Rm. Sarat;
- H.C.L. nr.20/30.01.2019 privind aprobarea Caietului de sarcini pentru delegarea gestiunii prin concesiune a Serviciului de iluminat public în Municipiul Râmnicu Sărat.

Raportat la domeniul de competență al Consiliului Local al Municipiului Râmnicu Sărat, conform dispozițiilor art. 36, alin. (2), lit. d și alin. (6) lit. a, pct. 14 din Legea nr. 215/2001 a administrației publice locale, republicată, actualizată, ce conferă prerogative autorității deliberative privind gestionarea serviciilor furnizate către cetățeni, asigurând, potrivit competențelor sale și în condițiile legii, cadrul necesar pentru furnizarea serviciilor publice de interes local privind serviciile comunitare de utilitate publică de alimentare cu apă, gaz natural, canalizare, salubritate, energie electrică, iluminat public și transport public local, după caz, coroborat cu prevederile art. 45 și art. 115, alin. (1), lit. b din același act normativ, supunem spre analiză și aprobare Consiliului Local al Municipiului Râmnicu Sărat, proiectul de hotărâre privind aprobarea **Documentației de atribuire privind delegarea gestiunii prin concesiune a Serviciului de iluminat public în Municipiul Râmnicu Sărat.**

**Compartiment Unitatea Municipală pentru Monitorizarea
Serviciilor Comunitare de Unități Publice
Consilier, Hinta Petruș**

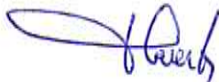

ANEXA NR. 1 LA
HOT. NR. _____

Nr. 12064/18.02.2019

APROBAT,
PRIMAR,
SORIN VALENTIN CIRJAN



INSTRUCTIUNI CATRE OFERTANTI/CANDIDATI

PRIVIND

**DELEGAREA GESTIUNII PRIN CONCESIONARE A
SERVICIULUI DE ILUMINAT PUBLIC IN MUNICIPIUL RAMNICU SARAT**

CUPRINS

SECTIUNEA I – AUTORITATEA CONTRACTANTA	4
I.1) DENUMIRE SI ADRESE	4
I.2) ACHIZITIE COMUNA	4
I.3) COMUNICARE	4
I.4) TIPUL AUTORITATII CONTRACTANTE.....	4
I.5) ACTIVITATE PRINCIPALA	4
SECTIUNEA II - OBIECTUL CONTRACTULUI	4
II.1 OBIECTUL ACHIZITIEI	4
II.1.1 Titlu	4
II.1.2 Cod CPV Principal.....	4
II.1.3 Tip de contract	4
II.1.4 Descrierea succinta a contractului sau a achizitiei/achizitiilor	4
II.1.5) Valoarea totala estimata:.....	5
II.1.6) Impartire in loturi:	5
II.2 DESCRIERE	5
II.2.2 Coduri CPV secundare	5
II.2.3 Locul de executare	5
II.2.4 Descrierea achizitiei publice.....	5
II.2.5 Criterii de atribuire.....	5
II.2.7 Durata contractului, concesiunii, a acordului-cadru sau a sistemului dinamic de achizitii.....	7
II.2.10 Informatii privind variantele	7
II.2.11 Informatii privind optiunile	7
II.2.12 Informatii privind cataloagele electronice	7
II.2.13 Informatii despre fondurile Uniunii Europene.....	7
II.3 Ajustarea pretului contractului.....	7
SECTIUNEA III INFORMATII JURIDICE, ECONOMICE, FINANCIARE SI TEHNICE	7
1.1 III.1) CONDITII DE PARTICIPARE:.....	7
III.1.1.a) Situatia personala a candidatului sau ofertantului	7
III.1.1.b) Capacitatea de exercitare a activitatii profesionale	8
III.1.2) Capacitatea economica si financiara	9
III.1.3.a) Capacitatea tehnica si/sau profesionala	10
III.1.3.b) Standarde de asigurare a calitatii si de protectie a mediului	10
III.1.5) Informatii privind contractele rezervate:.....	11
III.1.6) Depozite valorice si garantii solicitate:.....	11
III.1.6.a) Garantie de participare:	11
III.1.6.B) Garantie de buna executie:.....	12
III.1.8) Forma juridica pe care o va lua grupul de operatori economici caruia i se atribuie contractul:	12
III.1.9) Legislatia aplicabila:	12
III.2) CONDITII REFERITOARE LA CONTRACT:	12
SECTIUNEA IV PROCEDURA	12
IV.1 DESCRIERE	12
IV.1.1 Tipul procedurii si modalitatea de desfasurare:	12
IV.1.2 Informatii despre licitatia electronica.....	13
IV.1.3 Informatii despre Acordul privind achizitiile publice (AAP).....	13
1.2 IV.2 INFORMATII ADMINISTRATIVE	13
IV.2.1 Limbile in care pot fi depuse ofertele sau cererile de participare	13
IV.2.3 Perioada minima pe parcursul careia ofertantul trebuie sa isi mentina oferta.....	13
IV.3 PREZENTAREA OFERTEI	13
IV.4.1 Modul de prezentare al propunerii tehnice	13

<i>IV.4.2 Modul de prezentare al propunerii financiare</i>	13
<i>IV.4.3 Modul de prezentare al ofertei</i>	13
SECTIUNEA VI INFORMATII SUPLIMENTARE	13
VI.1 INFORMATII PRIVIND FLUXURILE DE LUCRU ELECTRONICE	13
VI.2 INFORMATII SUPLIMENTARE	14
VI.3 PROCEDURI DE CONTESTARE	14
<i>VI.4.1 Organismul de solutionare a contestatiilor</i>	14
<i>VI.4.2 Procedura de contestare</i>	14
<i>VI.4.4 Serviciul de la care se pot obtine informatii privind procedura de contestare</i>	14

SECTIUNEA I – AUTORITATEA CONTRACTANTA

I.1) DENUMIRE SI ADRESE

Denumire oficiala: MUNICIPIUL RAMNICU SARAT		
Adresa: Str. Nicolae Bălcescu 1		
Cod de identificare fiscala:		
Localitate: RAMNICU SARAT	Cod postal: 125300	Tara: ROMANIA
Cod NUTS:		
Punct(e) de contact: In atentie	Telefon: 0040 238 561 946	
E-mail: primarie_rmsarat@primariermsarat.ro , primarie_rmsarat@yahoo.com	Fax: 0040 238 561 947	
Adresa/ele de internet (daca este cazul): Adresa sediului principal al autoritatii contractante (URL): Adresa profilului cumparatorului (URL): www.e-licitatie.ro		

I.2) ACHIZITIE COMUNA

Contractul implica o achizitie comuna: Nu

Contractul este atribuit de un organism central de achizitie: Nu

I.3) COMUNICARE

Documentele de achizitii publice sunt disponibile pentru acces direct, nerestrictionat, complet si gratuit la (Website): www.e-licitatie.ro

Numar zile pana la care se pot solicita clarificari inainte de data limita de depunere a ofertelor/candidaturilor: 18

Informatii suplimentare pot fi obtinute de la: adresa mentionata mai sus

Ofertele, candidaturile sau cererile de participare trebuie depuse la: adresa mentionata mai sus

I.4) TIPUL AUTORITATII CONTRACTANTE

Autoritatea regională sau locală

I.5) ACTIVITATE PRINCIPALA

Servicii generale ale administratiilor publice

SECTIUNEA II - OBIECTUL CONTRACTULUI

II.1 OBIECTUL ACHIZITIEI

II.1.1 TITLU

Delegarea gestiunii serviciului de iluminat public, Municipiul Ramnicu Sarat

Numar de referinta atribuit dosarului de autoritatea contractanta:

II.1.2 COD CPV PRINCIPAL

Servicii de proiectare a sistemelor de energie electrica (Rev.2)

Servicii de intretinere a iluminatului public (Rev.2)

Lucrari de instalatii electrice (Rev.2)

II.1.3 TIP DE CONTRACT

Servicii

II.1.4 DESCRIEREA SUCCINTA A CONTRACTULUI SAU A ACHIZITIEI/ACHIZITIILOR

Obiectul concesiunii este Serviciul de Iluminat Public, care presupune urmatoarele activități:

- Intocmirea documentatilor tehnico-economice necesare realizarii lucrarilor
- Concesionare bunurilor ce compun Sistemul de Iluminat Public (SIP), proprietate a Concedentului;
- Modernizarea Sistemului de iluminat Public in vederea realizarii unui sistem de iluminat performant din punct de vedere lumentehnic si eficient din punct de vedere energetic
- Extinderea Sistemului de Iluminat Public in vederea asigurarii tuturor cetatenilor accesul la acest serviciu

- e) Iluminat Arhitectural: scoaterea in evidenta a monumentelor reprezentative
- f) Implementarea Sistemului intelligent de monitorizare si comanda a Sistemului de Iluminat Public pentru eficientizarea serviciului de iluminat public
- g) Intreținerea și menținerea in funcțiune a sistemului de iluminat public conform **Caiet de sarcini si Regulamentul Serviciului de Iluminat Public** in vederea garantarii permanenței în funcționare a Sistemului de Iluminatului Public.
- h) Realizarea iluminatului festiv de sărbători
- i) Dispecerizarea sistemului de iluminat public cu funcția de monitorizare permanentă a rețelelor de iluminat public, în vederea reducerii timpului necesar remedierii disfuncționalităților sau avariilor din întregul Sistem de Iluminat Public (SIP).
- j) Reducerea cheltuielilor de întreținere

Termenul limita pana la care se pot solicita clarificari este de 18 zile inainte de data limita de depunere a ofertelor. Autoritatea va raspunde tuturor solicitarilor de clarificari cu 15 zile inainte de data limita de depunere a ofertelor.

II.1.5) VALOAREA TOTALA ESTIMATA:

Valoarea estimata fără TVA : 50.906.730,00 lei; Moneda: RON

II.1.6) IMPARTIRE IN LOTURI:

Nu

II.2 DESCRIERE

II.2.2 CODURI CPV SECUNDARE

II.2.3 LOCUL DE EXECUTARE

Cod NUTS:

Locul principal de executare: Municipiul RAMNICU SARAT

II.2.4 DESCRIEREA ACHIZITIEI PUBLICE

- Activitatea de inginerie si proiectare;
- Modernizarea Sistemului de Iluminat Public;
- Extinderea Sistemului de Iluminat Public;
- Iluminat Arhitectural;
- Implementarea Sistemului intelligent de monitorizare si comanda a Sistemului de Iluminat Public:
 - separarea punctelor de aprindere
 - implementarea sistemului la nivel de punct de aprindere
 - implementarea sistemului la nivel de punct luminos
- Intreținerea și menținerea in funcțiune a sistemului de iluminat public;
- Realizarea iluminatului festiv de sărbători prin montare/demontare echipamente

II.2.5 CRITERII DE ATRIBUIRE

Criteriul de atribuire ales este: "oferta cea mai avantajoasă din punct de vedere economic" în conformitate cu art. 86 alin. (1) din Legea nr. 100/2016. Factorii de evaluare sunt prezentati mai jos, impreuna cu justificarile aferente:

Factori de evaluare	Pondere
1. Factor financiar (F1) – Valoarea ofertei	55%
Pretul ofertei se intocmeste astfel: <ul style="list-style-type: none"> <input type="checkbox"/> se aleg materialele/echipamentele conform specificatiilor tehnice minime solicitate; <input type="checkbox"/> cu acestea se intocmesc Devizele si se calculeaza pretul ofertei, conform specificatiilor din Capitolul 12 si Anexa 9 din Caietul de sarcini. Punctajul aferent fiecarei oferte se va calcula utilizând următorul algoritm: Pentru cea mai mică valoare ofertată se va acorda punctajul maxim de 55 de puncte. Pentru alte valori ofertate, punctajul se va determina utilizând următoarea formulă de calcul: $P_{\text{ofertei}} = (V_{\text{min}} / V_{\text{ofertata}}) \times 55$ unde <ul style="list-style-type: none"> P_{oferta} reprezintă punctajul ofertei financiare V_{min} reprezintă cea mai mică valoare ofertată 	

$V_{ofertata}$ reprezintă valoarea ofertată, alta decât cea minimă

$V_{ofertata}$ = Cheltuieli pentru asigurarea utilităților necesare obiectivului de investiții +
 Studii de teren +
 Documentații-suport și cheltuieli pentru obținerea de aviz, acorduri și autorizații +
 Documentațiile tehnice necesare în vederea obținerii avizelor/ acordurilor/ autorizațiilor +
 Verificarea tehnică de calitate a proiectului tehnic și a detaliilor de execuție +
 Proiect tehnic și detalii de execuție +
 Asistență tehnică din partea proiectantului +
 Cheltuieli pentru investiția de bază:
 Modernizare SIPMRS +
 Extindere SIPMRS +
 Sistem inteligent de monitorizare și control SIPMRS:
 Separare punctelor de aprindere +
 Implementare la nivel de puncta de aprindere +
 Implementare la nivel de punct luminos +
 Arhitectural +
 Valoarea serviciilor de intretinerii +
 Valoarea realizării iluminatului festiv

2. Factor tehnic (F2) – Puterea instalată

45%

Pentru a calcula acest factor de evaluare se va folosi tabelul de mai jos.

Coloana D reprezintă puterea instalată totală al fiecărui tip de aparat de iluminat (inclusiv consumul propriu al driverului, pierderile pe jonctiuni, etc.) care trebuie să se regăsească în documentele solicitate (fisele tehnice, buletinele de încercare, etc.).

Puterea instalată unitară și totală se vor calcula cu două zecimale.

Valoarea folosită pentru factorul de evaluare "Putere instalată propusă totală" va fi suma coloanei E în kW cu două zecimale.

	AIL	DENUMIRE	CANTITATE	PUTERE	
				UNITARA	TOTALA
				[W]	[kW]
	A	B	C	D	E = (C x D) / 1000
MODERNIZARE	TIP 2		850		
	TIP 3		737		
	TIP 4		267		
	TIP 5		679		
	TIP 7		184		
	Pietonal		667		
	TOTAL		3384		
EXTINDERE	TIP 1		63		
	TIP 2		7		
	TIP 3		56		
	TIP 4		208		
	TIP 5		261		
	TIP 6		200		
	TIP 7		100		
	TIP 8		200		
	Pietonal		27		
	TOTAL		1122		
TOTAL			4506		

Componenta tehnică – Putere instalată propusă totală, conform celor precizate mai sus.

Pentru cea mai mică putere instalată se acordă punctajul maxim de 45 de puncte. Pentru alte puteri instalate ofertate, punctajul se calculează cu formula:

$$P_{\text{ofertei } n} = (\text{Putere minima ofertată} / \text{Putere ofertată } n) \times 45 \text{ puncte}$$

Acest factor de evaluare a fost analizat si ales pentru ca reflecta cel mai obiectiv si cuantificabil eficienta lucrarilor.

PUNCTAJ TOTAL = Punctaj F1 (maxim 55 puncte) + punctaj F2 (maxim 45 puncte) = maxim 100 puncte.

II.2.7 DURATA CONTRACTULUI, CONCESIUNII, A ACORDULUI-CADRU SAU A SISTEMULUI DINAMIC DE ACHIZITII

Durata in luni: 120;

Durata in zile : -

Contractul se reinnoieste: Nu

II.2.10 INFORMATII PRIVIND VARIANTELE

Vor fi acceptate variante: Nu

II.2.11 INFORMATII PRIVIND OPTIUNILE

Optiuni: Nu

II.2.12 INFORMATII PRIVIND CATALOAGELE ELECTRONICE

Ofertele trebuie sa fie prezentate sub forma de cataloage electronice sau sa includa un catalog electronic: Nu

II.2.13 INFORMATII DESPRE FONDURILE UNIUNII EUROPENE

Achizitia se refera la un proiect si/sau program finantat din fonduri ale Uniunii Europene: Nu

II.3 AJUSTAREA PRETULUI CONTRACTULUI

Contractul va fi ajustat dupa urmatoarea metoda: Nu

SECTIUNEA III INFORMATII JURIDICE, ECONOMICE, FINANCIARE SI TEHNICE

1.1 III.1) CONDITII DE PARTICIPARE:

III.1.1.A) SITUATIA PERSONALA A CANDIDATULUI SAU OFERTANTULUI

Informatii si formalitati necesare pentru evaluarea respectarii cerintelor mentionate:

1. Ofertantii (ofertant individual/ofertant asociat), tertii sustinatori si subcontractantii propusi nu trebuie sa se regaseasca în situatiile prevazute la art.79, 80, 81 din Legea nr.100/2016, privind concesiunile de lucrari si concesiunile de servicii.

Modalitatea de îndeplinire: Prezentarea declaratiei pe proprie raspundere privind neincadrarea in situatiile prevazute la art. 79, 80, 81 din Legea nr.100/2016 si de documente considerate edificatoare din acest punct de vedere în tara de origine sau în tara în care ofertantul este stabilit, cum ar fi:

- certificate constatatoare privind lipsa datoriilor restante, cu privire la plata impozitelor, taxelor sau a contributiilor la bugetul general consolidat (buget local, buget de stat, etc.) la data limita de depunere a ofertelor;
- cazierul judiciar al operatorului economic si al membrilor organului de administrare, de conducere sau de supraveghere al respectivului operator economic, sau a celor ce au putere de reprezentare, de decizie sau de control în cadrul acestuia, asa cum rezulta din certificatul constatator emis de ONRC / actul constitutiv;
- dupa caz, documente prin care se demonstreaza faptul ca operatorul economic poate beneficia de derogarile prevazute la art. 80 alineatele (3),(4) si (5), art. 81 alin. (2), art.82 si art. 84 din Legea 100/2016 privind concesiunile de lucrari si concesiunile de servicii;
- alte documente echivalente emise de autoritati competente din tara respectiva.

În cazul în care în tara de origine sau în tara în care este stabilit ofertantul / tertul sustinator/ subcontractantul propus nu se emit documente de natura celor mentionate anterior, sau respectivele documente nu vizeaza toate situatiile prevazute la art. 79, 80 si 81 din Legea nr.100/2016, autoritatea contractanta are obligatia de a accepta o declaratie pe propria raspundere sau, daca în tara respectiva nu exista prevederi legale referitoare la declaratia pe propria raspundere, o declaratie autentica data în fata unui notar, a unei autoritati administrative sau judiciare sau a unei asociatii profesionale care are competente în acest sens.

Documentele de mai sus pot fi prezentate în oricare dintre formele original / copie legalizata / copie cu mentiunea "conform cu originalul", iar documentele emise în alta limba vor fi însoțite de traducerea autorizata în limba română.

2 Ofertantii (oferant individual/ofertant asociat), tertii sustinatori si subcontractantii propusi nu trebuie sa se regaseasca în situatiile prevazute la art. 44 din Legea nr. 100/2016, privind concesiunile de lucrari si concesiunile de servicii. Declaratia privind neincadrarea in prevederile art. 44 din Legea 100/2016 – conform formularului A1, din fisierul Formulare al Documentatiei de atribuire. Fiecare ofertant /oferant asociat / tert sustinator este obligat sa prezinte acest formular. Incadrarea intr-una din situatiile prevazute la art. 44 din Legea 100/2016, duce la excluderea ofertantului din prezenta procedura. Conform art. 47 din Legea nr.100/2016, lista persoanelor care detin functii de decizie în cadrul autoritatii contractante, este urmatoarea:

Nr. crt.	Nume si prenume	Funcția
1	Cîrjan Sorin Valentin	Primar
2	Torcărescu Ștefan	Viceprimar
3	Apostol Marieana	Consilier local
4	Dicianu Doru Nelu	Consilier local
5	Florian Nicolae	Consilier local
6	Grama Mariana	Consilier local
7	Grigoraș Nelu	Consilier local
8	Ionescu Ștefan	Consilier local
9	Iuga Ionuț Ciprian	Consilier local
10	Lăstun Marian Mădălin	Consilier local
11	Popescu Stanciu	Consilier local
12	Predonescu Lucian	Consilier local
13	Pușcașu Cornelia	Consilier local
14	Roșca Constantin	Consilier local
15	Sava Manuela Camelia	Consilier local
16	Ioniță Georgiana Cătălina	Consilier local
17	Stolojanu Mihai	Consilier local
18	Torcărescu Ștefan	Consilier local
19	Tronaru Cristian Ovidiu	Consilier local
20	Țopană Mariana	Consilier local

III.1.1.B) CAPACITATEA DE EXERCITARE A ACTIVITĂȚII PROFESIONALE

Informatii si formalitati necesare pentru evaluarea respectarii cerintelor mentionate:

Cerinta nr.1

Ofertantul va prezenta Certificatul Constatator emis de ONRC din care sa rezulte obiectul de activitate respectivului operator economic. Obiectul contractului trebuie sa aiba corespondent in codul CAEN din Certificatul Constatator emis de ONRC. În cazul unei asocieri, fiecare membru al asocierii este obligat sa prezinte aceste documente pentru partea de contract pe care o va realiza ca asociat.

Nota: Autoritatea contractanta poate solicita ofertantului clasat pe primul loc, inainte de transmiterea comunicarii privind rezultatul procedurii de atribuire, prezentarea pentru conformitate a documentelor in original / copie legalizata.

Mod de indeplinire:

A). Persoane juridice romane:

1). Certificat constatator emis de ONRC, din care sa reiasa ca obiectul de activitate al ofertantului corespunde obiectului procedurii.

Informatiile cuprinse in certificatul constatator trebuie sa fie reale / actuale la data limita de depunere a ofertelor. Documentul va fi prezentat in original, copie legalizata sau copie lizibila cu mentiunea "conform cu originalul".

B). Persoane fizice romane:

1). Documente edificatoare din care sa dovedeasca forma de inregistrare ca persoana fizica si, dupa caz, de atestare ori apartenenta din punct de vedere profesional, in conformitate cu prevederile legale in vigoare. Informatiile cuprinse in certificatul constatator trebuie sa fie reale/actuale la data limita de depunere a ofertelor. Documentul va fi prezentat in original, copie legalizata sau copie lizibila cu mentiunea "conform cu originalul".

C). Persoane juridice / fizice straine

1). Documente care dovedesc o forma de înregistrare / atestare ori apartenența din punct de vedere profesional, în conformitate cu prevederile din țara în care este stabilit. Informațiile cuprinse în certificatul constatator trebuie să fie reale/actuale la data limită de depunere a ofertelor.

2). În cazul ofertanților (persoane fizice sau juridice) de altă naționalitate decât cea română, documentele vor fi transmise în limba în care au fost emise, însoțite de o traducere autorizată a acestora în limba română.

Cerința nr.2

Lista de autorizații completată conform cerințelor (Atestat ANRE C1A,C2A), care să facă dovada îndeplinirii cerințelor minime impuse de caietul de sarcini. Îndeplinirea acestor cerințe este un criteriu de calificare obligatoriu impus de prevederile legii nr. 230/2006 și Ordinul ANRE nr. 45/2016 pentru aprobarea Regulamentului pentru atestarea operatorilor economici care proiectează, execută și verifică instalații electrice.

Autoritatea contractantă dorește ca ofertantul obligatoriu de calificare să facă dovada că deține autorizațiile necesare prestării serviciilor.

Această cerință este în concordanță cu prevederile art. 35, alin. (2) lit. h) din HG nr. 867/2016.

III.1.2) CAPACITATEA ECONOMICA SI FINANCIARA

Având în vedere valoarea estimată a contractului de concesiune, considerăm că fiind oportun să fie îndeplinită de către Operatori o condiție minimă cu privire la capacitatea economică și financiară:

- **Cifra de afaceri medie anuală** pentru ultimele 3 exerciții financiare disponibile (2015, 2016, 2017), trebuie să fie de cel puțin 32.630.500 lei (nu depășește valoarea estimată).
- Pentru exprimarea în altă valută se va utiliza cursul mediu anual comunicat de Banca Națională a României (<http://www.bnr.ro/Cursul-de-schimb-3544.aspx>).
- **Modalitate de îndeplinire:** Se va completa DUAE de către operatorii economici participanți la procedura de atribuire cu informațiile aferente situației lor, urmând ca alte documente justificative, respectiv situații financiare ale companiei (bilanțul contabil, situația modificărilor capitalului propriu, rapoarte de audit, alte documente relevante, etc) pe ultimii 3 ani, verificate și semnate de un expert contabil, în copie lizibilă cu mențiunea „conform cu originalul”, să fie prezentate la solicitarea Entității Contractante doar ofertantului clasat pe primul loc la finalizarea evaluării ofertelor.
- **Note:**
 - 1. În cazul depunerii unei oferte comune, fiecare operator economic membru al asocierii va prezenta DUAE în care va include informațiile cu privire la modul de îndeplinire a cerințelor de capacitate economică și financiară proporțional cu cota de implicare în executarea viitorului contract.
În cazul în care un grup de operatori economici depune oferta comună, atunci îndeplinirea indicatorului "cifra de afaceri" se demonstrează prin luarea în considerare a resurselor tuturor membrilor grupului.
 - 2. Operatorii economici care se bazează pe capacitățile altor entități (terți sustinatori) vor depune un DUAE propriu și câte un DUAE separat pentru fiecare dintre terții sustinatori pe care se bazează. Tertul sustinator va prezenta și angajamentul ferm.

III.1.3.A) CAPACITATEA TEHNICA SI/SAU PROFESIONALA

Informații și/sau nivel(uri) minim(e) necesare pentru evaluarea respectării cerințelor menționate:

Cerința 1 – Experiența similară

- Ofertantul va face dovada că a prestat în ultimii 5 ani lucrări similare celor incluse în acest contract prin prezentarea a **cel puțin 3 contracte, în valoare cumulată de minim 16.315.250 lei**. Valoarea a fost stabilită în raport cu valoarea estimată a contractului.
- Pentru exprimare în altă valută, valoarea contractelor va fi calculată la media cursului anual comunicat de Banca Națională a României (<http://www.bnr.ro/Cursul-de-schimb-3544.aspx>).
- **Modalitate de îndeplinire:** Se va completa DUAE de către operatorii economici participanți la procedura de atribuire cu informațiile aferente situației lor, urmând ca documentele justificative, respectiv certificate/documente (copie contract, recomandare, declarație privind îndeplinirea sarcinilor contractuale, etc) emise sau contrasemnate de o autoritate ori de către clientul privat beneficiar, să fie prezentate la solicitarea Entității Contractante la finalizarea evaluării ofertelor.
- **Atenție! La nivelul DUAE se vor preciza minim următoarele informații: numărul și data contractului invocat drept experiență similară, valoarea, beneficiarul, precum și ponderea și/sau activitățile pentru care a fost responsabil.**
- **Note:**

- În cazul în care un grup de operatori economici depun oferta comuna, atunci îndeplinirea cerinței privind experiența similară se demonstrează prin luarea în considerare a resurselor tuturor membrilor grupului.

Operatorii economici care se bazează pe capacitățile altor entități (terți sustinatori) vor depune un DUAE propriu și câte un DUAE separat pentru fiecare dintre terții sustinatori pe care se bazează. Tertul sustinator va prezenta și angajamentul ferm – **Formularul 4, inclusiv anexa la acest formular.**

Cerința nr. 2 - Informații privind asociații și/sau subcontractanții propuși.

Orice operator economic are dreptul de a participa la procedura de atribuire în calitate de ofertant sau de candidat, individual ori în comun cu alți operatori economici, inclusiv în forme de asociere temporară constituite în scopul participării la procedura de atribuire, subcontractant propus sau tert sustinator, potrivit prevederilor Legii nr.100/2016.

În cazul în care parti din contractul de achiziție publică urmează să se îndeplinească de unul sau mai mulți subcontractanți, autoritatea contractantă va solicita, la încheierea contractului, prezentarea contractelor încheiate între viitorul contractant și subcontractanții propuși și nominalizați în oferta. Contractele prezentate trebuie să fie în concordanță cu oferta și se vor constitui în anexe la contractul de concesiune.

Pe parcursul derulării contractului, contractantul nu are dreptul de a înlocui subcontractanții nominalizați în oferta fără acceptul autorității contractante, iar eventuala înlocuire a acestora nu trebuie să conducă la modificarea propunerii tehnice sau financiare inițiale.

Mai mulți operatori economici au dreptul de a se asocia cu scopul de a depune oferta comună, fără a fi obligați să își legalizeze din punct de vedere formal asocierea. În cazul în care oferta comună este declarată câștigătoare, asocierea va fi legalizată înainte de semnarea contractului, conform art. 39 din Legea 100/2016.

Se completează și se prezintă, după caz, Declarația privind partea/partile din contract care sunt îndeplinite de subcontractanți și specializarea acestora și Acordul de subcontractare, respectiv Declarația privind partea/partile din contract care sunt îndeplinite de asociați și specializarea acestora și Acordul de asociere.

Nota: Ofertantul asociat / tertul sustinator nu trebuie să se regăsească în situațiile prevăzute la art. 44, 79, 80 și 81 din Legea nr 100/2016, privind concesiunile de lucrări și concesiunile de servicii

Modalitatea de îndeplinire:

- Declarație privind partea/partile din contract care sunt îndeplinite de subcontractanți și specializarea acestora;
- Acord de subcontractare;
- Declarație privind partea/partile din contract care sunt îndeplinite de asociați și specializarea acestora;
- Acord de asociere.

Cerința nr. 3 : Autoritatea contractantă solicită ofertantului o declarație cu privire la utilajele, instalațiile și echipamentele tehnice la dispoziția operatorului economic care prestează servicii ori execută lucrări pentru executarea contractului. O listă minimală cu echipamentele la dispoziția operatorului economic este prezentată în caietul de sarcini

Modalitatea de îndeplinire: Se vor prezenta lista de utilaje Informații și/sau nivel(uri) minim(e) necesare pentru evaluarea respectării cerințelor menționate:

Cerința nr. 4 Tehnicienii/organisme tehnice Se va prezenta lista de persoane autorizate completată conform cerințelor care să facă dovada îndeplinirii cerințelor minime impuse de caietul de sarcini. Îndeplinirea acestor cerințe este un criteriu de calificare obligatoriu impus de prevederile legii nr.230/2006 și Ordinul ANRE nr. 116/2016 privind aprobarea Regulamentului privind autorizarea electricienilor, verificătorilor de proiecte, responsabililor tehnici cu executia, precum și a experților tehnici de calitate și extrajudiciari în domeniul instalațiilor electrice.

Autoritatea contractantă dorește ca ofertantul să facă dovada că deține autorizațiile necesare prestării serviciilor. Această cerință este în concordanță cu prevederile art. 35, alin. (2) lit. e) din HG nr. 867/2016.

Modalitatea de îndeplinire: Se va prezenta lista de personal și certificările care atestă îndeplinirea cerinței

III.1.3.B) STANDARDE DE ASIGURARE A CALITĂȚII ȘI DE PROTECȚIE A MEDIULUI

Se solicită dovezi privind Implementarea Sistemului de Management al Calității în conformitate cu SR EN ISO 9001 sau echivalent, a standardului de protecție a mediului SR EN ISO 14001 sau echivalent respectiv a standardului ISO 18001 privind sănătatea și securitatea ocupatională sau echivalent.

Justificare: Date fiind natura și complexitatea contractului, este absolut necesar ca operatorul economic să respecte condițiile de calitate și de protecția mediului.

Modalitate de indeplinire: Se va completa DUAE de catre operatorii economici participanti la procedura de atribuire cu informatiile aferente situatiei lor.

La solicitarea Entitatii Contractante, ofertantul clasat pe primul loc după aplicarea criteriului de atribuire ofertelor admisibile va prezenta unul din urmatoarele documente justificative care probează indeplinirea celor asumate prin completarea DUAE:

- certificat emis de un organism independent care atesta ca operatorul economic are implementat un sistem de management al calitatii conform ISO 9001 sau echivalent, ISO 14001 sau echivalent respectiv ISO 18001 sau echivalent pentru activitatile ce fac obiectul contractului. Operatorii economici straini vor prezenta certificatul respectiv în copie cu mentiunea „conform cu originalul”, însoțit de traducere autorizata în limba româna. În cazul unei asocieri, certificatul va fi prezentat individual de fiecare membru al asocierii pentru partea din contract pe care o realizeaza;
- un document în care se precizeaza ca auditul de certificare a operatorului economic a fost finalizat, urmând ca acesta sa primeasca în curând certificarea propriu-zisa. ***Nu se accepta ca suficienta prezentarea de documente din care sa rezulte ca operatorul economic este în curs de certificare;***

NOTA: Certificarea respectarii standardelor de asigurare a calitatii nu poate face obiectul sustinerii acordate de catre o alta persoana.

Se solicita dovezi privind atestarea ANRE de tip C1A si C2A.

Justificare: Date fiind natura si complexitatea contractului, este absolut necesar ca operatorul economic sa fie atestat ANRE pentru deularea serviciilor si lucrarilor specifice contractului.

Modalitate de indeplinire: Se va completa DUAE de catre operatorii economici participanti la procedura de atribuire cu informatiile aferente situatiei lor.

La solicitarea Entitatii Contractante, ofertantul clasat pe primul loc după aplicarea criteriului de atribuire ofertelor admisibile va prezenta unul din urmatoarele documente justificative care probează indeplinirea celor asumate prin completarea DUAE:

- **Atestatul de tip C1A privind acordarea competentei de proiectare:** proiectare de linii electrice, aeriene sau subterane, cu tensiuni nominale de 0,4 kV ÷ 20 kV, posturi de transformare cu tensiunea nominală superioară de cel mult 20 kV, stații de medie tensiune, precum și partea electrică de medie tensiune a stațiilor de înaltă tensiune; include competențele atestatului de tip Bp
- **Atestatul de tip C2A privind acordarea competentei de executie:** executare de linii electrice, aeriene sau subterane, cu tensiuni nominale de 0,4 kV ÷ 20 kV, posturi de transformare cu tensiunea nominală superioară de cel mult 20 kV, stații de medie tensiune, precum și partea electrică de medie tensiune a stațiilor de înaltă tensiune; include competențele atestatelor de tip Be, Bi, A2 și A1

Nu se accepta ca suficienta prezentarea de documente din care sa rezulte ca operatorul economic este în curs de atestare.

III.1.5) INFORMATII PRIVIND CONTRACTELE REZERVATE:

Nu

III.1.6) DEPOZITE VALORICE SI GARANTII SOLICITATE:

III.1.6.A) GARANTIE DE PARTICIPARE:

Quantumul garantiei de participare este de 200.000 lei fara TVA, adica maxim 2% din valoarea estimată medie anuala a contractului, conform art. 45 alin. (3) litera a) din HG nr. 867/2016.

Perioada de valabilitate a garantiei de participare este de minim 120 zile de la data limita stabilita pentru depunerea ofertelor, perioadă cel puțin egala cu perioada minima de valabilitate a ofertei, astfel cum a fost solicitata prin documentatia de atribuire, cu posibilitatea prelungirii acesteia.

Echivalenta pentru o garantie de participare depusa într-o alta valuta se va face la cursul BNR de la data publicarii anuntului de concesionare in SEAP.

Garantia de participare se va constitui prin virament bancar sau printr-un instrument de garantare emis în conditiile legii de o societate bancara ori de o societate de asigurari, care nu se afla în situatii speciale privind autorizarea ori supravegherea, în conditiile legii, care se prezinta în original pana la data si ora limita stabilite pentru depunerea ofertelor.

In cazul depunerii de oferte in asociere, garantia de participare trebuie constituita in numele asocierii si sa mentioneze ca acopera in mod solidar toti membrii grupului de operatori economici.

Garantia trebuie sa fie irevocabila, plata garantiei se va executa neconditionat, la prima cerere a beneficiarului, pe baza declaratiei acestuia cu privire la culpa persoanei garantate.

Ofertele care nu sunt însoțite de dovada constituirii garantiei pentru participare in cuantumului, forma si perioada de valabilitate precizate, vor fi respinse ca inacceptabile.

III.1.6.B) GARANTIE DE BUNA EXECUTIE

Concesionarul se obliga sa constituie garantia de buna executie a contractului, in procent de 2,5% din valoarea fara TVA a contractului.

Garantia se constituie in lei. Garantia de buna executie se va constitui prin retineri succesive din facturile emise de concesionar. In acest caz, Concesionarul are obligatia ca in termen de 5 zile lucratoare de la semnarea contractului de concesiune de ambele parti de a deschide la Trezoreria Municipiului Ramnicu Sarat un cont de disponibil distinct la dispozitia autoritatii contractante. Suma initiala care se depune de catre Concesionar in contul astfel deschis nu trebuie sa fie mai mica de 0,5% din pretul fara TVA al contractului.

Concedentul se obligă să elibereze garanția pentru participarea la licitație și să emită ordinul de începere a contractului numai după ce Concesionarul a făcut dovada deschiderii contului de garanție de bună execuție și a constituirii garanției.

Pe parcursul indeplinirii contractului, autoritatea contractanta urmeaza sa alimenteze acest cont prin retineri succesive din sumele datorate si cuvenite Concesionarului pana la concurenta sumei stabilite drept garantie de buna executie in documentatia de atribuire. Din contul de disponibil deschis la Trezoreria Statului pe numele Concesionarului se vor dispune plati atat catre acesta, cu avizul scris al autoritatii contractante care se prezinta unitatii Trezoreriei Statului, cat si de Trezoreria Statului la solicitarea scrisa a autoritatii contractante in favoarea careia este constituita garantia de buna executie. Autoritatea contractanta are dreptul de a emite pretentii asupra garantiei de buna executie, oricand pe parcursul indeplinirii contractului, in limita prejudiciului creat, in cazul in care Concesionarul nu isi indeplineste obligatiile asumate prin contract. Anterior emiterii unei pretentii asupra garantiei de buna executie, autoritatea contractanta are obligatia de a notifica preten contractantului, precizand obligatiile care nu au fost respectate.

Garantia de buna executie se restituie dupa cum urmeaza:

- 70% in termen de 14 zile de la data receptiei la terminarea lucrarilor
- 30% in termen de 14 zile de la data receptiei finale.

III.1.8) FORMA JURIDICA PE CARE O VA LUA GRUPUL DE OPERATORI ECONOMICI CARUIA I SE ATRIBUIE CONTRACTUL:

Asociere conform art. 39. din Legea privind concesiunile de lucrari si concesiunile de servicii nr 100/2016.

III.1.9) LEGISLATIA APLICABILA:

- a) Legea privind concesiunile de lucrari si concesiunile de servicii nr 100/2016
- b) Legea privind remediile si caile de atac in materie de atribuire a contractelor de achizitie publica, a contractelor sectoriale si a contractelor de concesiune de lucrari si concesiune de servicii, precum si pentru organizarea si functionarea Consiliului National de Solutionare a Contestatiilor nr 101/2016;
- c) www.anap.gov.ro
- d) HG nr.867/2016 privind normele metodologice de aplicare a prevederilor referitoare la atribuirea contractelor de concesiune de lucrari si concesiune de servicii;
- e) Legea serviciilor comunitare de utilitate publica nr. 51/2006, cu modificarile si completarile ulterioare;
- f) Legii 230 din 2006 a serviciului de iluminat public;
- g) Legea nr. 123 din 10 iulie 2012 a energiei electrice si a gazelor naturale, modificata, actualizata

III.2) CONDITII REFERITOARE LA CONTRACT:

III.2.1) Prestarea serviciilor in cauza este rezervata unei anumite profesii

Nu

III.2.2) Executarea contractului este supusa altor conditii speciale:

Nu

III.2.3) Informatii privind personalul responsabil cu executarea contractului:

Obligatie de a preciza numele si calificarile profesionale ale angajatilor desemnati pentru executarea contractului:

Nu

SECTIUNEA IV PROCEDURA

IV.1 DESCRIERE

IV.1.1 TIPUL PROCEDURII SI MODALITATEA DE DESFASURARE:

.....

IV.1.2 INFORMATII DESPRE LICITATIA ELECTRONICA

Se va organiza o licitatie electronica: Nu

IV.1.3 INFORMATII DESPRE ACORDUL PRIVIND ACHIZITIILE PUBLICE (AAP)

Achizitia intra sub incidenta acordului privind contractele de achizitii publice: Nu

1.2 IV.2 INFORMATII ADMINISTRATIVE

IV.2.1 LIMBILE IN CARE POT FI DEPUSE OFERTELE SAU CERERILE DE PARTICIPARE

Romana

IV.2.2 Moneda in care se transmite oferta financiara:

RON

IV.2.3 PERIOADA MINIMA PE PARCURSUL CAREIA OFERTANTUL TREBUIE SA ISI MENTINA OFERTA

120 zile (de la termenul limita de primire a ofertelor)

IV.3 PREZENTAREA OFERTEI

IV.4.1 MODUL DE PREZENTARE A PROPUNERII TEHNICE

1). O descriere amanuntita a modului de prestare a serviciilor si lucrarilor impuse in Caietul de sarcini si in documentatia de atribuire cu privire la prezentarea acesteia, precum si eventualele clarificari si completari care au avut loc pana la data de depunere a ofertelor.

Propunerea tehnica va fi intocmita astfel incat in procesul de evaluare, informatiile din aceasta sa permita identificarea facila a corespondentei cu specificatiile tehnice din caietul de sarcini. Tehnologia de executie va fi adaptata cerintelor de protectie a mediului. Propunerea tehnica se va elabora in conformitate cu prevederile caietului de sarcini. Ofertele care nu respecta in totalitate cerintele Caietului de Sarcini vor fi considerate neconforme. Operatorii serviciului de iluminat care participa la procedura organizata pentru delegarea gestiunii serviciului trebuie sa faca dovada: competentei tehnico-organizatorice, competentei privind calificarea personalului si a asigurarii unei dotari tehnico-materiale adecvate, prin care sa garanteze capacitatea de a presta serviciul la nivelul parametrilor cantitativi si calitativi prevazuti in regulamentul serviciului desalubrizare si pentru toate tipurile de activitati contractate.

2). Ofertantul va indica în cadrul ofertei faptul ca la elaborarea acesteia s-a tinut cont de obligatiile relevante din domeniile mediului, social si al relatiilor de munca (Ministerul Mediului si Ministerul Muncii, Familiei, Protectiei Sociale si Persoanelor Varstnice) conform prevederilor art.38 din Legea 100/2016 privind concesiunile de lucrari si concesiunile de servicii si ca le va respecta pe parcursul indeplinirii contractului. Astfel, în oferta tehnica se prezenta o declaratie pe propria raspundere în acest sens . În cazul unei asocieri, aceasta declaratie va fi prezentata în numele asocierii de catre asociatul desemnat lider. Informatii detaliate privind reglementarile care sunt in vigoare la nivel national si care se refera la conditiile de munca, securitatii si sanatatii in munca se pot obtine de la inspectia Muncii sau de pe site-ul <http://www.inspectum.ro/Legislatie/legislatie.html>;

3). Indicarea, motivata, a informatiilor din propunerea tehnica care sunt confidentiale, clasificate sau sunt protejate de un drept de proprietate intelectuala, conform art. 41 din legea 100/2016. Partea din propunerea tehnica considerata confidentiala va fi marcata cu aceasta mentiune;

IV.4.2 MODUL DE PREZENTARE AL PROPUNERII FINANCIARE

Ofertantii vor depune oferta pentru toate categoriile de servicii si lucrari solicitate in Caietul de sarcini. Fiecare ofertant va completa formularul de oferta. Tarifele vor fi exprimate in lei fara TVA si euro fara TVA, cu doua zecimale. Oferta care nu prezinta preturi pentru toate categoriile de servicii si lucrari solicitate precum si valoarea redeventei va fi respinsa. Ofertantii au dreptul de a prezenta anexe de detalieri a preturilor pe catagoriile de servicii prezentate in anexele la caietul de sarcini.

IV.4.3 MODUL DE PREZENTARE AL OFERTEI

Online

SECTIUNEA VI INFORMATII SUPLIMENTARE

VI.1 INFORMATII PRIVIND FLUXURILE DE LUCRU ELECTRONICE

Se va utiliza sistemul de comenzi electronice: Nu

Se va accepta facturarea electronica: Nu
Se vor utiliza platile electronice: Nu

VI.2 INFORMATII SUPLIMENTARE

Ofertantii vor prezenta documentele in original sau copie conforma cu originalul. Fiecare sectiune de documente se va numerota si opisa distinct.

VI.3 PROCEDURI DE CONTESTARE

VI.4.1 ORGANISMUL DE SOLUTIONARE A CONTESTATIILOR

Consiliul National de Solutionare a Contestatiilor

Adresa: Str. Stavropoleos nr. 6, sector 3; Localitate: Bucuresti; Cod Postal: 030084; Tara: Romania; Codul NUTS: RO321 Bucuresti;

Adresa de e-mail: office@cncsc.ro; Nr de telefon: +40 213104641; Adresa web a sediului principal al autoritatii/entitatii contractante(URL) <http://www.cncsc.ro>;

VI.4.2 PROCEDURA DE CONTESTARE

Precizari privind termenul (termenele) pentru procedurile de contestare:

Termenul de depunere al contestatiei: în conformitate cu art.8 din Legea nr. 101/2016.

VI.4.4 SERVICIUL DE LA CARE SE POT OBTINE INFORMATII PRIVIND PROCEDURA DE CONTESTARE

- Municipiul Râmnicu Sărat, str. Nicolae Bălcescu, nr.1
Telefon: 238 561 946
Fax: 238 561 947

Colectiv de lucru:

1. **Coordonator tehnic și atribuții de secretar – D-nul Hinta Petruș**, consilier superior-Compartimentul Unitatea Municipală pentru Monitorizarea Serviciilor Comunitare de Unități Publice
2. **Coordonator tehnic – D-na Ene Tatiana**, Compartimentul Programe cu Finanțare Externă
3. **Coordonator juridic – D-na Corbu Alina Giorgiana**, Compartimentul Contencios Administrativ și Juridic
4. **Coordonator economic – D-na Manea Simona**, consilier superior-Serviciul Buget Contabilitate
5. **Coordonator tehnic – D-nul Ionescu Dumitru Daniel**, consilier superior-Compartimentul Investiții

MODELE DE FORMULARE

I. Formulare puse la dispoziție de Autoritatea Contractantă pentru prezentarea Ofertei și a documentelor ce însoțesc Oferta

1. Documentul Unic de Achiziție European aferent procedurii de atribuire
2. Formular (1) Model de "Garanție de Participare"
3. Formular (2) Model de "Garanție de Bună execuție"
4. Formular (3) „Declarație privind conflictul de interese”
5. Formular (4) „Angajament susținere tehnică”
6. Formular (5) "Acord de subcontractare"
7. Formular (6) " Acord de asociere"
8. Formular (7) " Împuternicire pentru semnare ofertei"
9. Formular (8) " Declarație privind partea /părțile din oferte care sunt confidențiale"
10. Formular (9) "Declarație pe proprie răspundere privind respectarea obligațiilor relevante din domeniile mediului, social și al relațiilor de muncă"
11. Formular (10) " Declarație de acceptare a condițiilor contractuale"
12. Formular (11) Organizarea Lucrarilor
13. Formular (12) "Formular de Ofertă"
14. Formular (12a.) Anexă la formularul de Ofertă

II. Documente solicitate de Autoritatea Contractantă a fi prezentate de Ofertanți

1. Documentul Unic de Achiziție European (DUAE) – Răspuns
2. Declarație privind conflictul de interese în vederea verificării situațiilor prevăzute la art. 60 din Legea nr. 98/2016]
3. Garanția de participare
4. Acordul de asociere (*semnat de toți membrii asocierii în conformitate cu informațiile furnizate în Documentația de atribuire, în cazul în care Ofertantul este o asociere de operatori economici*)
5. Acord de subcontractare, *dacă este cazul*
6. Angajamentul ferm de susținere din partea unui terț în ceea ce privește îndeplinirea criteriilor referitoare la situația economică și financiară și anexele acestuia constând în documentele transmise operatorului economic Ofertant de către Terțul/Terții Susținător/Susținători din care rezultă modul efectiv în care aceștia din urmă asigură îndeplinirea angajamentului de susținere, *dacă este cazul*
7. Angajamentul ferm de susținere din partea unui terț în ceea ce privește îndeplinirea criteriilor referitoare la capacitatea tehnică și/sau profesională și anexele acestuia constând în documentele transmise operatorului economic Ofertant de către Terțul/Terții Susținător/Susținători din care rezultă modul efectiv în care aceștia din urmă asigură îndeplinirea angajamentului de susținere *dacă este cazul*
8. Împuternicire pentru semnare ofertei
9. Propunere Tehnică
10. Propunere financiară

III. Documente solicitate de Autoritatea Contractantă a fi prezentate în baza prevederilor art. 196, alin. (2) din Legea nr. 98/2016 și art. 132, alin. (2) din HG nr. 395/2016 sau art. 66, alin. (1) și (2) din HG nr. 395/2016 sau art. 196, alin. (1) din Legea nr. 98/2016

1. Cazier judiciar al operatorului economic și al membrilor organului de administrare, de conducere sau de supraveghere al operatorului economic, sau a celor ce au putere de reprezentare, de decizie sau de control în cadrul operatorului economic, așa cum rezultă din certificatul constatator emis de ONRC/actul constitutiv sau, în cazul ofertanților străini, documente echivalente emise în țara de rezidență;
2. Certificat constatator emis de Oficiul Registrului Comerțului de pe lângă Tribunalul teritorial, sau, în cazul ofertanților străini, documente echivalente emise în țara de rezidență;
3. Certificat de atestare fiscală privind lipsa obligațiilor cu privire la plata impozitelor, taxelor sau a contribuțiilor la bugetul general consolidat (buget local, buget de stat etc.) la momentul prezentării sau, în cazul ofertanților străini, documente echivalente emise în țara de rezidență;

Dacă este cazul, documente prin care operatorul economic demonstrează că poate beneficia de derogările prevăzute la art. 166, alin. (2), art. 167, alin. (2) și/sau art. 171 din Legea nr. 98/2016.

BANCA / SOCIETATEA DE ASIGURĂRI

.....
(denumirea)

**GARANȚIE DE PARTICIPARE
LA PROCEDURA DE ATRIBUIRE A CONTRACTULUI DE ACHIZIȚIE PUBLICĂ**

.....
(se va completa cu denumirea obiectivului)

Către:
(denumirea entității contractante și adresa completă)

Cu privire la procedura pentru atribuirea contractului (denumirea contractului de achiziție publică), noi (denumirea băncii/societății de asigurare), având sediul înregistrat la (adresa băncii/societății de asigurare), ne obligăm în mod irevocabil, față de (denumirea entității contractante) să plătim suma de (în litere și în cifre), în mod necondiționat, respectiv la prima cerere scrisă a entității contractante, pe baza declarației cu privire la culpa persoanei garantate. În cererea sa autoritatea contractantă va preciza că suma cerută de ea și datorată ei este din cauza existenței uneia sau mai multora dintre situațiile următoare::

a) ofertantul și-a retras oferta în perioada de valabilitate a acesteia;

(numele complet al Ofertantului, iar în cazul asocierii denumirea asocierii)

b) oferta sa fiind stabilită câștigătoare, ofertantul
.....

(numele complet al Ofertantului, iar în cazul asocierii denumirea asocierii)

nu a constituit garanția de bună execuție în termenul prevăzut la art. 45 alin. (3) din H.G. nr. 394/2016;

c) oferta sa fiind stabilită câștigătoare, ofertantul
.....

(numele complet al Ofertantului, iar în cazul asocierii denumirea asocierii)

a refuzat să semneze contractul de achiziție publică în perioada de valabilitate a ofertei.

Prezenta garanție este valabilă până la data de _____.

În cazul în care părțile contractante sunt de acord să prelungească perioada de valabilitate a garanției sau să modifice unele prevederi contractuale care au efecte asupra angajamentului băncii/societății de asigurări, se va obține acordul nostru prealabil; în caz contrar prezenta garanție de participare își pierde valabilitatea.

Legea aplicabilă prezentei garanții de participare este legea română.

Competente să soluționeze orice dispută izvorâtă în legătură cu prezenta garanție de participare sunt instanțele judecătorești române.

Parafată de Bancă/Societate de Asigurări _____ în ziua _____ luna _____ anul _____

(semnătura și stampila organismului care eliberează această garanție de participare)

Formular nr. 2

BANCA / SOCIETATEA DE ASIGURĂRI

.....
(denumirea)

FORMULAR DE GARANȚIE DE BUNĂ EXECUȚIE

Denumirea Contractului:

Numele și adresa Beneficiarului:

Către:
(denumirea entității contractante și adresa completă)

Denumirea Contractului:
(se va completa cu denumirea obiectivului)

Am fost informați că (numele și adresa Antreprenorului) este Antreprenorul dumneavoastră pentru acest Contract, pentru care este prevăzut să obțină o garanție de bună execuție.

Noi (numele și adresa instituției financiare) _____ ne angajăm irevocabil prin prezenta, să vă plătim dumneavoastră, Autoritatea Contractantă/ Beneficiar, orice sumă sau sume care nu depășesc în total valoarea de _____ „Valoarea garantată”, adică reprezentând 2,5% din valoarea contractului mai sus menționat, în mod necondiționat, la prima cerere scrisă a dvs., pe baza declarației cu privire la culpa persoanei garantate.

Plata se va face în termenul menționat în cerere, fără nici o altă formalitate suplimentară din partea Entității Contractante/Beneficiarului sau a contractantului.

În cazul în care părțile contractante sunt de acord să prelungească perioada de valabilitate a garanției sau să modifice unele prevederi contractuale care au efecte asupra angajamentului băncii, se va obține acordul nostru prealabil; în caz contrar, prezenta scrisoare de garanție își pierde valabilitatea.

Competență să soluționeze orice dispută izvorâtă în legătură cu prezenta scrisoare de garanție de buna execuție revine instanțelor judecătorești din România.

Data: ____ / ____ / ____

Semnătura (semnături) _____
(ștampila organismului care furnizează garanția)

Numele Ofertantului (individual sau asociere de operatori economici): *[introduceți întregul nume]*

Numele membrului asocierii: *[introduceți întregul nume]*

Numele subcontractantului: *[introduceți întregul nume]*

Numele terțului susținător: *[introduceți întregul nume]*

Declarație privind conflictul de interese

Data: *[introduceți ziua, luna, anul]*

Anunț de participare: *[introduceți numărul anunțului de participare]*

Obiectul contractului: *[introduceți obiectul contractului din anunțul de participare]*

Procedura de atribuirea a Contractului pentru _____ *[introduceți denumirea contractului]*,
anunț de participare _____ *[introduceți nr. anunțului de participare]*.

În legătură cu informațiile prezentate în cadrul Fișei de date a achiziției a Documentației de atribuire aferentă procedurii identificate mai sus, subsemnatul, reprezentant împuternicit al
[numele, adresa Ofertantului individual/membru al asocierii/subcontractantului/terțului susținător], declar pe propria răspundere, sub sancțiunea excluderii Ofertantului din procedura și sub sancțiunile aplicate faptei de fals în acte publice că în calitate de participant la această procedură, _____ *[numele Ofertantului individual/membru al asocierii/subcontractantului/terțului susținător]* nu mă aflu într-o situație de conflict de interese în sensul art. 59,60 din Legea nr. 98/2016.

Atașez la prezenta declarație informații relevante pentru verificarea potențialei situații de conflict de interese, după cum urmează:

- i. Lista cu membrii Consiliului de Administrație *[introduceți numele 1, numele 2 etc.]*
- ii. Lista cu membrii organului de conducere *[introduceți numele 1, numele 2 etc.]*
- iii. Lista cu membrii organului de supraveghere *[introduceți numele 1, numele 2 etc.]*
- iv. Lista cu membrii acționarilor/asociaților cu participare mai mult de 10% din capital *[introduceți numele 1, numele 2 etc.]*

Semnătură

[persoana sau persoanele autorizate să semneze în numele operatorului economic în calitate de Ofertant individual/membru al asocierii/subcontractant/terț susținător]

Formular nr. 4

Terț susținător tehnic și/sau profesional

.....
(denumirea)

**ANGAJAMENT FERM
privind susținerea tehnică și/sau profesională
a ofertantului/grupului de operatori economici**

Către,
(denumirea autorității contractante și adresa completă)

Cu privire la procedura pentru atribuirea contractului (se va completa cu denumirea obiectivului), noi (denumirea terțului susținător tehnic și profesional), având sediul înregistrat la (adresa terțului susținător tehnic și profesional), ne obligăm, în mod ferm, necondiționat și irevocabil, să punem la dispoziția (denumirea ofertantului/grupului de operatori economici) toate resursele tehnice și profesionale necesare pentru îndeplinirea integrală și la termen a tuturor obligațiilor asumate de acesta, conform ofertei prezentate și contractului de achiziție publică ce urmează a fi încheiat între ofertant și autoritatea contractantă.

Acordarea susținerii tehnice și profesionale nu implică alte costuri pentru achizitor, cu excepția celor care au fost incluse în propunerea financiară.

În acest sens, ne obligăm în mod ferm, necondiționat și irevocabil, să punem la dispoziția (denumirea ofertantului) resursele tehnice și/sau profesionale de necesare pentru îndeplinirea integrală, reglementară și la termen a contractului de achiziție publică.

Susținerea tehnică și/sau profesională se referă la:

- capacitatea tehnică și profesională pentru îndeplinirea cerinței de calificare nr. 1 și/sau cerinței de calificare nr. 2 de la capitolul III.2.3 (a) din Fișa de Date a Achiziției,
(se va menține textul aplicabil susținerii acordate de către terț)

Noi, (denumirea terțului susținător tehnic și profesional), declarăm că înțelegem să răspundem față de autoritatea contractantă pentru neexecutarea oricărei obligații asumate de (denumire ofertant/grupul de operatori economici), în baza contractului de achiziție publică și pentru care (denumirea ofertantului/ grupului de operatori economici) a primit susținerea tehnică și profesională conform prezentului angajament, renunțând în acest sens, definitiv și irevocabil, la invocarea beneficiului de diviziune sau discuțiune.

Noi, (denumirea terțului susținător tehnic și profesional), declarăm că înțelegem să renunțăm definitiv și irevocabil la dreptul de a invoca orice excepție de neexecutare, atât față de autoritatea contractantă, cât și față de (denumire ofertant/grupul de ofertanți), care ar putea conduce la neexecutarea, parțială sau totală, sau la executarea cu întârziere sau în mod necorespunzător a obligațiilor asumate de noi prin prezentul angajament.

Noi, (denumirea terțului susținător tehnic și profesional), declarăm că înțelegem să răspundem pentru prejudiciile cauzate entității contractante ca urmare a nerespectării obligațiilor prevăzute în angajament.

Noi, (denumirea terțului susținător tehnic și profesional), declarăm că înțelegem să despăgubim Beneficiarul pentru orice daune, pierderi și cheltuieli (inclusiv taxe și cheltuieli de judecată) suportate de Beneficiar în cazul în care nu respectăm obligațiile asumate prin acest angajament ferm sau îndeplinim aceste obligații în mod defectuos.

În conformitate cu prevederile art. 184 din Legea 98/2016, operatorul economic (denumirea ofertantului/grupului de operatori economici) și terțul/terții susținători vor răspunde solidar pentru executarea contractului.

Prezentul reprezintă angajamentul nostru ferm încheiat în conformitate cu prevederile art.182 alin. (3) din Legea nr. 98/2016, care dă dreptul entității contractante de a solicita, în mod legitim, îndeplinirea de către noi a anumitor obligații care decurg din susținerea tehnică și profesională acordată (denumirea ofertantului/grupului de operatori economici).

Data: ____ / ____ / ____

Terț susținător,

.....
(stampila și semnătura autorizată)

Terț susținător tehnic și/sau profesional

.....
(denumirea)**DECLARAȚIE**
terț susținător privind experiența similară

Subsemnatul, reprezentant împuternicit al (denumirea terțului susținător), declar pe propria răspundere, sub sancțiunile aplicabile faptei de fals în acte publice, că datele prezentate în tabelul anexat privind experiența similară,, pentru îndeplinirea contractului de achiziție publică(denumirea contractului,) sunt complete și corecte în fiecare detaliu și înțeleg că autoritatea contractantă are dreptul de a solicita, în scopul verificării și confirmării declarațiilor, situațiilor și documentelor care însoțesc oferta, orice informații suplimentare în scopul verificării datelor din prezenta declarație.

LISTA-PRINCIPALELOR LUCRĂRI EXECUTATE

Nr. crt.	Obiect contract	Denumirea/ nume beneficiar /client Adresa	Calitatea ofertantului ^{*)}	Preț contract sau valoarea lucrărilor executate (în cazul unui contract aflat în derulare)	Procent îndeplinit de ofertant (%)	Perioadă derulare contract ^{**)}	
						Data începere lucrări	Data finalizare lucrări
1							
2							
...							

Prezenta declarație este anexă la „Formularul nr. 4 – Angajamentul ferm” privind susținerea noastră tehnică și/sau profesională oferită

(denumirea ofertantului/candidatului/grupului de operatori economici).

Data completării: ____/____/____

Terț susținător,

.....

(stampila și semnătura autorizată)

^{*)} Se precizează calitatea în care a participat la îndeplinirea contractului, care poate fi de: contractant unic sau contractant conducător (lider de asociație) Singurul Antreprenor / Lider de Contract; contractant asociat; subcontractant.

^{**)} Se va preciza data de începere și de finalizare a lucrărilor.

3. Alte dispozitii:

Art.7. Pentru nerespectarea termenului de finalizare a _____
(lucrărilor, produselor, serviciilor)
și neîncadrarea din vina subcontractantului, în durata de execuție angajată de contractantul general în fața beneficiarului, subcontractantul va plăti penalități de _____% pe zi întârziere din valoarea _____
(lucrărilor, produselor, serviciilor) nerealizată la termen.

Pentru nerespectarea termenelor de plată prevăzute la art.3. , contractantul general va plăti penalități de _____% pe zi întârziere la suma datorată.

Art.8. Subcontractantul se angajează față de contractant cu aceleași obligații și responsabilități pe care contractantul le are față de investitor conform contractului _____
(denumire contract)

Art.9. Neînțelegerile dintre părți se vor rezolva pe cale amiabilă. Dacă acest lucru nu este posibil, litigiile se vor soluționa pe cale legală.

Prezentul contract s-a încheiat în două exemplare, câte un exemplar pentru fiecare parte.

(contractant)

(subcontractant)

NOTA: Prezentul Acord de Subcontractare conține clauzele obligatorii, părțile putând adăuga și alte clauze (de exemplu plata efectuată direct subcontractanților de către Autoritatea Contractantă, în conformitate cu prevederile art. 193 alin. (3) din Legea nr. 98/2016).

Operator economic

 (denumirea/numele)

ACORD DE ASOCIERE
IN VEDEREA PARTICIPARII LA PROCEDURA DE ATRIBUIRE
A CONTRACTULUI DE ACHIZITIE PUBLICA „ _____ ”
 (denumire contract)

CAPITOLUL I -PARTILE ACORDULUI

Art. 1 Prezentul acord se încheie între :

S.C....., cu sediul înstr. nr....., telefon fax înmatriculata la Registrul Comerțului din sub nr....., cod unic de înregistrare....., cont deschis la..... reprezentata de având funcția de..... în calitate de asociat - LIDER DE ASOCIERE

și

S.C....., cu sediul înstr. Nr....., telefon fax înmatriculata la Registrul Comerțului din sub nr....., cod unic de înregistrare....., cont deschis la..... reprezentata de având funcția de..... în calitate de ASOCIAT

CAPITOLUL II - OBIECTUL ACORDULUI

Art. 2. Obiectul prezentului acord îl constituie asocierea în vederea.....conform Documentației de Atribuire puse la dispoziție de către

CAPITOLUL III - TERMENUL ACORDULUI

Art. 3. Prezentul acord rămâne în vigoare până la expirarea duratei de valabilitate a contractului, respectiv până la stingerea tuturor datoriilor legate de acesta.

CAPITOLUL IV - ALTE CLAUCHE

Art. 4. Partenerii convin ca liderul de asociere sa fie.....

..... Contractul de achiziție cu achizitorul va fi semnat de către liderul de asociere....., desemnat ca fiind reprezentantul autorizat sa primească instrucțiunile pentru și în numele oricăruia și tuturor membrilor asocierii.

Art. 5. Părțile vor răspunde solidar și individual în fata Beneficiarului în ceea ce privește toate obligațiile și responsabilitățile decurgând din sau în legătura cu Contractul.

Art. 6. În caz de adjudecare, asociații au convenit cotele de participare în cadrul asocierii, respectiv acestea vor fi următoarele:

- activități care se vor realiza în cadrul contractului de către Liderul Asocierii (denumirea liderului asocierii), constând în (descrierea activităților), în cotă de% (în cifre și litere),
- activități care se vor realiza în cadrul contractului de către Asociatul (denumirea asociatului), constând în (descrierea activităților), în cotă de% (în cifre și litere),

Art. 7. Asociații convin să se susțină ori de câte ori va fi nevoie pe tot parcursul realizării contractului, acordându-și sprijin de natura tehnica, managerială sau/și logistica ori de câte ori situația o cere.

Art. 8. Nici una dintre Părți nu va fi îndreptățită să vândă, cesioneze sau în orice altă modalitate să grezeze sau să transmită cota sa sau parte din aceasta altfel decât prin efectul legii și prin obținerea consimțământului scris prealabil atât al celorlalte Părți cât și a Beneficiarului.

Art. 9. Prezentul acord se completează în ceea ce privește termenele și condițiile de prestare a lucrărilor, cu prevederile contractului ce se va încheia între (liderul de asociere) și Beneficiar.

Prezentul acord de asociere s-a încheiat astăzi în exemplare.

LIDERUL ASOCIERII,

(Numele și prenumele în clar a persoanei care semnează, stampila)

ASOCIAT,

(Numele și prenumele în clar a persoanei care semnează, stampila)

NOTA: Prezentul Acord de Asociere conține clauzele obligatorii, părțile putând adăuga și alte clauze.

Operator economic

.....
(denumirea/numele)

ÎMPUTERNICIRE privind autorizarea semnării ofertei

Subscrisa (nume/denumire), cu sediul în(adresa operatorului economic), înmatriculata la Registrul Comerțului sub nr....., CIF, atribut fiscal,reprezentată prin....., în calitate de, împuternicim prin prezenta pe Dl/Dna....., domiciliat în, identificat cu B.I./C.I. seria, nr., CNP, eliberat de, la data de, având funcția de, să ne reprezinte la procedura de atribuire(se va completa cu denumirea obiectivului), organizată de.....în scopul atribuirii contractului.

În îndeplinirea mandatului său, împuternicitul va avea următoarele drepturi și obligații:

1. Să semneze toate actele și documentele care emană de la subscrisa în legătură cu participarea la prezenta procedură;
2. Să participe în numele subscrisei la procedură și să semneze toate documentele rezultate pe parcursul și/sau în urma desfășurării procedurii.
3. Să răspundă solicitărilor de clarificare formulate de către comisia de evaluare în timpul desfășurării procedurii.
4. Să depună în numele subscrisei contestațiile cu privire la procedură.

Prin prezenta, împuternicitul nostru este pe deplin autorizat să angajeze răspunderea subscrisei cu privire la toate actele și faptele ce decurg din participarea la procedură.

Înțeleg că în cazul în care această declarație nu este conformă cu realitatea sunt pasibil de încălcarea prevederilor legislației penale privind falsul în declarații și sunt de acord cu orice decizie a Entității Contractante referitoare la excluderea din procedura pentru atribuirea contractelor de achiziție publică.

Denumirea mandantului

S.C.

reprezentată legal prin(Nume, prenume, funcție)

(Specimen de semnătura persoana împuternicită)

(Semnătura autorizată și stampila a reprez. legal)

.....

.....

Notă:

Împuternicirea va fi însoțită de o copie după actul de identitate al persoanei împuternicite (buletin de identitate, carte de identitate, pașaport).

Oferta trebuie să fie însoțită de o împuternicire scrisă, prin care persoana care a semnat oferta este autorizată să angajeze operatorul economic în procedura de atribuire a contractului de achiziție publică. Împuternicirea trebuie să fie într-un format juridic, în conformitate cu formatul țării în care ofertantul este înregistrat și trebuie să poarte atât semnătura celui care împuternicește cât și semnătura celui împuternicit. O traducere autorizată în limba română va însoți orice împuternicire într-o altă limbă.

In cazul unei asocieri, persoana care a semnat oferta, autorizată să angajeze operatorul economic, trebuie confirmată de către toți membrii asocierii, prin înaintarea împuternicirilor semnate de toți reprezentanții cu drept de semnătura ai acestora..

Operator economic

.....
(denumirea/numele)

DECLARATIE PE PROPRIE RĂSPUNDERE PRIVIND PARTEA/PĂRȚILE DIN PROPUNEREA TEHNICĂ ȘI/SAU DIN PROPUNEREA FINANCIARĂ DECLARATE CONFIDENTIALE, CLASIFICATE SAU PROTEJATE DE UN DREPT DE PROPRIETATE INTELECTUALĂ

Către:
(denumirea entității contractante și adresa completă)

Subsemnatul, reprezentant împuternicit al (denumirea/numele societății ofertante), declar pe propria răspundere, că pentru atribuirea contractului de achiziție publică având ca obiect.....(denumirea contractului de achiziție publică), aplicată de (autoritatea contractantă), conf. art. alin ... din **HG nr. 395/2016** privind aprobarea normelor metodologice de aplicare a prevederilor referitoare la atribuirea contractului sectorial/acordului-cadru din Legea nr. 98/2016 privind achizițiile sectoriale., informații din propunerea tehnică și/sau din propunerea financiară sunt confidențiale, clasificate sau sunt protejate de un drept de proprietate intelectuală, în baza legislației aplicabile.

Astfel:

Nr. Crt. Referința din Propunerea Tehnică sau Propunerea Financiară

[introduceți numărul paginii, de la paragraful nr. ... la paragraful nr. ...]

1. [introduceți informația]
2. [introduceți informația]

Precizăm că motivele pentru care părțile/informațiile mai sus menționate din Propunerea Tehnică și din Propunerea Financiară sunt confidențiale sunt următoarele:

Nr. Crt. Motivele pentru care părțile/informațiile mai sus menționate din Propunerea Tehnică și din Propunerea Financiară sunt confidențiale

1. [prezentați motivul]
2. [prezentați motivul]

Subsemnatul, declar că.....

Data: ____/____/____

....., în calitate de legal autorizat să
(nume, prenume, semnătură și stampila), L.S.

semnez oferta pentru și în numele
(denumirea/numele operatorului economic)

Operator economic

.....
(denumirea/numele)

**DECLARATIE PE PROPRIE RASPUNDERE
PRIVIND RESPECTAREA OBLIGATIILOR RELEVANTE DIN DOMENIILE
MEDIULUI, SOCIAL SI AL RELATIILOR DE MUNCA**

Subsemnatul (nume și prenume în clar a persoanei autorizate), reprezentant al (denumirea ofertantului participant în nume propriu / liderul asocierii) declar pe propria răspundere ca mă angajez să execut lucrările, pe parcursul îndeplinirii contractului, în conformitate cu regulile obligatorii referitoare la condițiile de muncă și de protecție a muncii, care sunt în vigoare în România.

De asemenea, declar pe propria răspundere că la elaborarea ofertei am ținut cont de obligațiile referitoare la condițiile de mediu, de muncă și de protecție a muncii și am inclus în oferta costul pentru îndeplinirea acestor obligații.

Data: ____/____/____

....., în calitate de legal autorizat să
(nume, prenume, semnătură și stampila), L.S.

semnez oferta pentru și în numele
(denumirea/numele operatorului economic)

Operator economic

.....
(denumirea/numele)**DECLARATIE DE ACCEPTARE A CONDITIILOR CONTRACTUALE**

Subsemnatul, reprezentant împuternicit al _____,

(denumirea/numele și sediul/adresa operatorului economic)

în nume propriu și în numele asocierii (dacă este cazul), declar că suntem de acord (fără rezerve sau restricții) cu clauzele contractuale (Condiții Generale, Condiții Speciale, Anexa la oferta) comunicate de Autoritatea Contractantă în Documentația de atribuire și ne obligăm să respectăm toate obligațiile menționate în conținutul acestora.

Data: ____ / ____ / ____

....., în calitate de legal autorizat să

(nume, prenume , semnătură și stampila), L.S.

semnez oferta pentru și în numele

(denumirea/numele operatorului economic)

Formular 11 - ORGANIZAREA LUCRARILOR

[daca este cazul]

Ofertantul va furniza cel puțin următoarele informații minime:

a) Adecvarea la constrangerile fizice impuse de amplasamentul în cauză:

Ofertantul va demonstra că oferta sa este adecvată constrangerilor fizice impuse de amplasamentul în cauză, prin elaborarea unei planșe care să prezinte următoarele:

1. Limitele instalațiilor de proces
2. Conductele, canalele și camerele principale
3. Cladiri
4. Zone de depozitare
5. Accese în șantier
6. Lucrări temporare

Planșa va include dimensiuni și etichete.

b) Aspecte de ordin operational ale lucrărilor existente ce trebuie menținute (acolo unde este cazul)

Ofertantul va demonstra că facilitățile/instalațiile ce trebuie menținute vor rămâne în operare în timp ce lucrările propuse se vor afla în execuție. Pentru demonstrare, se va utiliza text descriptiv, însoțit de planșe și/sau diagrame. Planul pentru toate lucrările temporare necesare pentru păstrarea funcțiilor lucrărilor existente vor fi prezentate.

Data completării

Operator economic,

(semnătură autorizat)

Numele Ofertantului/Numele legal al Partenerilor în Asocieră: *[introduceți denumirea completă]*

Formular de Ofertă

Data: *[introduceți ziua, luna, anul]*

Anunț de participare: *[introduceți numărul anunțului de participare]*

Obiectul contractului: *[introduceți obiectul contractului din anunțul de participare]*

Către: Autoritatea Contractantă *[a se introduce denumirea]*

După examinarea Documentației de atribuire, subsemnații, ne angajăm să semnăm Contractul ce rezultă din această procedură și să demarăm, să realizăm și să finalizăm activitățile specificate în Contract în conformitate cu Documentația de atribuire și cu Propunerea noastră Tehnică și Financiară.

În concordanță cu Propunerea noastră Tehnică și Financiară și pe baza informațiilor furnizate de Autoritatea Contractantă până la momentul depunerii Ofertei:

1. ofertăm prețul total de _____ LEI *[introduceți suma în cifre și litere din Propunerea Financiară]*, fără TVA, la care se adaugă TVA de _____ *[introduceți suma în cifre și litere]*,

Subsemnatul, prin semnarea acestei Oferte declar că:

1. am examinat conținutul Documentației de Atribuire, inclusiv amendamentul (ele) nr. _____ *[introduceți detalii]*, comunicate până la data depunerii Ofertelor pentru *[introduceți numărul procedurii de atribuire]* și răspunsurile la solicitările de clarificări publicate de Autoritatea Contractantă ce reprezintă documentele achiziției comunicate de Autoritatea Contractantă în legătură cu procedura la care depunem Oferta;
2. am examinat cu atenție, am înțeles și am acceptat prin această Ofertă, prevederile legislației achizițiilor publice aplicabile acestei proceduri, așa cum au fost acestea comunicate prin documentele achiziției, în special dar fără a se limita la Legea nr. 98/2016, Legea nr. 101/2016 și HG nr. 395/2016;
3. avem o înțelegere completă a documentelor achiziției comunicate, le acceptăm în totalitate, fără nici rezervă sau restricție, înțelegem și acceptăm cerințe referitoare la forma, conținutul, instrucțiunile, stipulările și condițiile incluse în anunțul de participare și documentele achiziției;
4. după ce am examinat cu atenție documentele achiziției și avem o înțelegere completă asupra acestora ne declarăm mulțumiți de calitatea, cantitatea și gradul de detaliere a acestor documente;
5. documentele achiziției au fost suficiente și adecvate pentru pregătirea unei Oferte exacte și Oferta noastră a fost pregătită luând în considerare toate acestea;
6. am înțeles că am avut obligația de a identifica și semnaliza Autorității Contractante, pe perioada pregătirii Ofertei, până în data limită de depunere a acesteia, orice omisiuni, neconcordanțe în legătură cu și pentru realizarea activităților în cadrul contractului;
7. suntem de acord și acceptăm în totalitate responsabilitatea din punct de vedere tehnic și comercial asociată documentelor achiziției și acceptăm aceeași responsabilitate față de Autoritatea Contractantă în ce privește aceste documente ca și cum noi am fi pregătit aceste documente;
8. am citit, am înțeles pe deplin, acceptăm și suntem de acord cu aplicarea indicatorilor de performanță incluși în Contract ca bază pentru emiterea documentelor constatatoare, finalizarea activităților și obținerea rezultatelor.

Suntem de acord ca Oferta noastră să rămână valabilă pentru o perioadă de _____ *[introduceți numărul]* zile de la data depunerii Ofertelor și că transmiterea acestei Oferte ne va ține răspunzători. Suntem de acord că aceasta poate fi acceptată în orice moment înainte de expirarea perioadei menționate.

Subsemnatul, în calitate de reprezentant al Ofertantului *[introduceți denumirea completă]* în această procedură declar că:

1. nu am făcut și nu vom face nicio încercare de a induce în eroare alți operatori economici pentru a depune sau nu o Ofertă cu scopul de a distorsiona competiția
2. noi, împreună cu subcontractanții și terții susținători nu ne aflăm în nici o situație de conflict de interes, așa cum este acesta descris în Legea nr. 98/2016 și ne angajăm să anunțăm imediat Autoritatea Contractantă despre apariția unei astfel de situații atât pe perioada evaluării Ofertelor cât și pe perioada derulării Contractului
3. noi, împreună cu subcontractanții propuși *[introduceți, dacă este aplicabil, denumirea completă a subcontractanților pentru care a fost prezentat DUAE și ale căror capacități au fost utilizate pentru îndeplinirea criteriilor de calificare]* și a căror resurse au fost utilizate în procesul de calificare, înțelegem că trebuie să punem la dispoziție, în cazul în care Autoritatea Contractantă solicită aceasta, în etapa de evaluare a Ofertelor depuse, fie după aplicarea criteriului de atribuire, fie în orice moment pe perioada derulării procedurii, toate documentele suport solicitate de Autoritatea Contractantă, pentru demonstrarea declarațiilor noastre din DUAE.

4. noi, împreună cu terțul/terții susținători *[introduceți, dacă este aplicabil, numele terților susținători pentru care a fost prezentat DUAE și ale căror capacități au fost utilizate pentru îndeplinirea criteriilor de calificare]* înțelegem că trebuie să punem la dispoziție, în cazul în care Autoritatea Contractantă solicită aceasta, în etapa de evaluare a Ofertelor depuse, fie după aplicarea criteriului de atribuire, fie în orice moment pe perioada derulării procedurii, toate documentele suport solicitate de Autoritatea Contractantă, pentru demonstrarea declarațiilor noastre din DUAE, după cum am fost instruiți prin documentele achiziției
5. am citit și înțeles pe deplin conținutul prevederilor contractuale din Documentația de Atribuire, inclusiv dar fără a se limita la cuprinsul articolelor privind cazurile de denunțare unilaterală din contract și acceptăm expres conținutul lor și efectele lor juridice.
6. până la încheierea și semnarea contractului de achiziție publică de lucrări această Ofertă, împreună cu comunicarea transmisă de Autoritatea Contractantă *[introduceți denumirea Autorității Contractante]*, prin care Oferta noastră este stabilită câștigătoare, vor constitui un angajament ferm pentru noi.
7. Precizăm că:
 - € depunem Ofertă Alternativă, ale cărei detalii sunt prezentate într-un formular de Ofertă separat, marcat în mod clar "Ofertă Alternativă";
 - € nu depunem Ofertă Alternativă.*[Se bifează opțiunea corespunzătoare.]*
[Autoritatea Contractantă elimină punctul vii. în cazul în care în Fișa de date a achiziției nu se prevede posibilitatea depunerii de Oferte Alternative]
8. Înțelegem că Autoritatea Contractantă
 - a. nu este obligată să continue această procedură de atribuire și că își rezervă dreptul de a anula procedura în orice moment ca urmare a întrunirii condițiilor stabilite la art. 212 și 213 din Legea nr. 98/2016.
 - b. nu este obligată să accepte Oferta cu cel mai scăzut preț sau orice altă Ofertă pe care o poate primi.
 - c. în niciun caz nu va fi răspunzătoare pentru eventuale prejudicii determinate de situațiile menționate anterior și garantăm că nu vom ține Autoritatea Contractantă răspunzătoare într-o astfel de situație.
9. Dacă Oferta noastră va fi acceptată, ne angajăm să asigurăm o garanție de bună execuție de ___ *[introduceți procentul stabilit în Fișa de date a achiziției]* din prețul Contractului.
10. Confirmăm că nu participăm în cadrul acestei proceduri pentru atribuirea Contractului pentru care transmitem această Ofertă în nicio altă Ofertă indiferent sub ce formă (individual, ca membru într-o asocieră, în calitate de subcontractant).
11. Văzând prevederile art. 57, alin. (1), art. 217, alin. (5) și alin. (6) din Legea nr. 98/2016, art. 123, alin. (1) din HG nr. 395/2016 și art. 19, alin. (1) și alin. (3) din Legea nr. 101/2016 precizăm că părțile/informațiile din Propunerea Tehnică și din Propunerea Financiară prezentate mai jos au caracter confidențial pentru a nu prejudicia interesele noastre legitime în ceea ce privește secretul comercial și dreptul de proprietate intelectuală:

Nr. Crt.	Referința din Propunerea Tehnică sau Propunerea Financiară <i>[introduceți numărul paginii, de la paragraful nr. ... la paragraful nr. ...]</i>
1. <i>[introduceți informația]</i>
2. <i>[introduceți informația]</i>

De asemenea, în virtutea art. 123 alin. (1) din HG nr. 395/2016, precizăm că motivele pentru care părțile/informațiile mai sus menționate din Propunerea Tehnică și din Propunerea Financiară sunt confidențiale sunt următoarele:

Nr. Crt.	Motivele pentru care părțile/informațiile mai sus menționate din Propunerea Tehnică și din Propunerea Financiară sunt confidențiale
1. <i>[prezentați motivul]</i>
2. <i>[prezentați motivul]</i>

Semnătura (electronică extinsă, bazată pe certificat calificat, eliberat de un furnizor de servicii de certificare acreditat în condițiile legii) a reprezentantului Ofertantului,

Numele semnatarului, așa cum este acesta identificat în DUAE la rubrica „Informații privind reprezentanții operatorului economic”

Capacitatea/calitatea semnatarului Ofertei

.....

.....

.....

ANEXA LA FORMULARUL DE OFERTĂ

Centralizator de ofertă conform Deviz general

CAPITOL ȘI SUBCAPITOL DIN DEVIZ GENERAL		VALOARE (fără TVA)
3.5.5.	Verificarea tehnica de calitate a proiectului tehnic si a detaliilor de executie	
3.5.6.	Proiect tehnic și detalii de execuție	
3.8.1.	Asistență tehnică din partea proiectantului	
4.1.	Construcții și instalații:	
4.1.1.	Modernizare	
4.1.2.	Extindere	
4.1.3	Telegestiune	
4.1.4	Arhitectural	
6.1.	Pregătirea personalului de exploatare	
6.2.	Probe tehnologice si teste	
TOTAL PROIECTARE + EXECUȚIE		

Notă: Se vor completa doar liniile din capitole și subcapitole care fac obiectul ofertării, cu maxim 3 zecimale.

CENTRALIZATOR INFORMAȚII

1	Valoarea maximă a lucrărilor executate de subcontractant (% din prețul total oferat si valoare)	
2	Garanția de bună execuție va fi constituită sub forma..... în cuantum de:	
3	Perioada de garanție tehnică (luni calendaristice)	
4	Perioada de mobilizare (numărul de zile calendaristice)	
5	Termenul pentru emiterea ordinului de începere a lucrărilor (numărul de zile calendaristice de la data semnării contractului)	
6	Perioada medie de remediere a defectelor (zile calendaristice)	



Documentul european de achiziție unic (DEAU)

Partea I: Informații privind procedura de achiziții publice și autoritatea contractantă sau entitatea contractantă

Informații despre publicare

În cazul procedurilor de achiziții publice în care s-a publicat o invitație la procedura concurențială de ofertare în Jurnalul Oficial al Uniunii Europene, informațiile solicitate în partea I vor fi preluate automat, cu condiția ca serviciul electronic pentru DEAU să fie utilizat pentru generarea și completarea DEAU. Trimiterea la anunțul relevant publicat în Jurnalul Oficial al Uniunii Europene:

Numărul notificării primite

Numărul anunțului în JO seria S:

Adresa URL a JO seria S

(<https://ec.europa.eu/tools/espdl/request/ca/>)

Jurnalul oficial național

În cazul în care nu există o invitație la o procedură concurențială de ofertare în Jurnalul Oficial al Uniunii Europene sau, în cazul în care acesta nu este obligată să publice acolo, atunci autoritatea contractantă sau entitatea contractantă trebuie să completeze informațiile care permit identificarea fără echivoc a procedurii de achiziții publice (de exemplu, referința unei publicări la nivel național)

Identitatea achizitorului

Denumire oficială:

Municipiul Râmnicu Sărat

Țară:

România

Informații privind procedura de achiziții publice

Tipul procedurii

Procedură deschisă

Denumire:

Delegarea gestiunii prin concesionare a Serviciului de iluminat public în Municipiul Râmnicu Sărat

Scurtă descriere:

Valoarea totala maxima a Delegarii prin concesionare a Serviciului de iluminat public este:

o Conform Devizului general:

Cap. 2.: 145.490,00 lei fără TVA

Cap. 3.1.1.: 97.520,00 lei fără TVA

Cap. 3.2.: 159.660,00 lei fără TVA

Cap. 3.5.: 1.025.020,00 lei fără TVA

Cap. 3.8.1.: 95.800,00 lei fără TVA

Cap. 4.1. 31.932.160,00 lei fără TVA

Cap. 5.2.5. 638.640,00 lei fără TVA

Cap. 6.1.: 31.930,00 lei fără TVA

o La aceasta valoare se adauga:

Servicii de intretinere-mentinere in valoare de 4.661.500,00 lei fără TVA pe toata durata contractului

Servicii de realizare a iluminatului festiv in valoare de 4.661.500,00 lei fără TVA pe toata durata contractului.

TOTAL: 43.449.220,00 lei fără TVA.

Investitia mai presupune:

dirigentie de santier (cap. 3.8.2 din Devizul General): 319.325,00 lei fără TVA

cota aferentă I.S.C. pentru controlul calității lucrărilor de construcții (Cap. 5.2.2.):

31.935,00 lei fără TVA

cota aferentă I.S.C. pentru controlul statului în amenajarea teritoriului, urbanism și pentru autorizarea lucrărilor de construcții (Cap. 5.2.3.): 159.665,00 lei fără TVA

cota aferentă Casei Sociale a Constructorilor - C.S.C. (Cap. 5.2.4.): 159.665,00 lei fără

TVA

Probe tehnologice și teste (Cap. 6.2): 31.930,00 lei fără TVA

Cheltuieli diverse și neprevăzute (cap. 5.3): 6.754.990,00 lei fără TVA

TOTAL GENERAL: 50.906.730,00 lei fără TVA

Durata concesiunii, pentru care se încheie contractul de delegare a gestiunii serviciului de

iluminat public, este de 10 ani, cu posibilitatea prelungirii acestuia în conformitate cu prevederile art. 32, alin. 2 din Legea 51/2006.

Se recomandă:

- ca lucrările de reabilitare/modernizare a sistemului de iluminat public să se realizeze în primii ani (2 ani) ai concesiunii, astfel încât, la terminarea mandatului unui operator, investițiile făcute în sistemul de iluminat public să fie amortizate;

- implementarea sistemului de telegestiune să se realizeze în paralel sau după finalizarea lucrărilor de reabilitare/modernizare:

o în paralel cu reabilitarea/modernizarea sistemului de iluminat public să se implementeze un sistem de inteligent de monitorizare și comanda la nivelul punctelor de aprindere;

o extinderea acestui sistem la nivelul punctelor luminoase să se realizeze după finalizarea reabilitării/modernizării sistemului de iluminat public;

- lucrările de extindere/completare a sistemului de iluminat să se deruleze pe toată perioada contractului sau la nevoie;

- lucrările de realizare a iluminatului arhitectural să se deruleze pe toată perioada contractului sau la nevoie;

- lucrările de realizare a iluminatului festiv se vor face anual.

Numărul de referință atribuit dosarului de către autoritatea contractantă sau entitatea contractantă (dacă este cazul):

Partea II: Informații referitoare la operatorul economic

A: Informații privind operatorul economic

Denumire:

Strada și numărul:

Cod poștal:

Oraș:

Țară:

Adresa de internet: (adresa web) (dacă este cazul):

E-mail:

Telefon:

Persoana sau persoanele de contact:

Numărul TVA (dacă este cazul):

Dacă nu se aplică niciun număr TVA, vă rugăm să indicați un alt număr național de identificare, dacă acest lucru este impus și aplicabil

Operatorul economic este o microîntreprindere, o întreprindere mică sau o întreprindere mijlocie?

Da Nu

Numai în cazul în care achiziția publică este rezervată: operatorul economic este un atelier protejat sau o „întreprindere socială” sau va asigura executarea contractului în contextul programelor de angajare protejată?

Da Nu

care este procentul corespunzător de lucrători cu dizabilități sau defavorizați?

Dacă este necesar, vă rugăm să specificați cărei sau căror categorii de lucrători cu dizabilități sau defavorizați le aparțin angajii în cauză?

Dacă este cazul, operatorul economic este înscris pe o listă oficială a operatorilor economici agreați sau deține o certificare echivalentă [de exemplu, în cadrul unui sistem național de (pre) calificare]?

Da Nu

Vă rugăm să furnizați răspunsuri în cadrul celorlalte părți din prezenta secțiune, al secțiunii B și, după caz, al secțiunii C din prezenta parte, să completați partea V, dacă este cazul, și, în orice caz, să completați și să semnați partea VI.

a) Vă rugăm să furnizați numărul relevant de înregistrare sau de certificare, dacă este cazul:

b) Dacă certificatul de înregistrare sau de certificare este disponibil în format electronic, vă rugăm să precizați:

c) Vă rugăm să precizați referințele pe care se bazează înregistrarea sau certificarea și, dacă este cazul, clasificarea obținută pe lista oficială:

d) Înregistrarea sau certificarea acoperă toate criteriile de selecție impuse?

Da Nu

În plus, vă rugăm să completați informațiile-lipsă în partea IV secțiunea A, B, C sau D, după caz, NUMAI dacă se solicită acest lucru în anunțul sau în documentele achiziției relevante

e) Operatorul economic va fi în măsură să furnizeze un certificat cu privire la plata contribuțiilor la asigurările sociale și plata impozitelor sau să furnizeze informații care să îi permită autorității contractante sau entității contractante să obțină acest certificat direct prin accesarea unei baze de date naționale în orice stat membru, disponibilă în mod gratuit?

Da Nu

Dacă documentele relevante sunt disponibile în format electronic, vă rugăm să precizați:

Operatorul economic participă la procedura de achiziții publice împreună cu alții?

Da Nu

Vă rugăm să vă asigurați că celelalte părți în cauză prezintă un formular DEAU separat.

a) Vă rugăm să precizați rolul operatorului economic în cadrul grupului (lider, responsabil cu îndeplinirea unor sarcini specifice...):

b) Vă rugăm să îi identificați pe ceilalți operatori economici care mai participă la procedura de achiziții publice:

c) Dacă este cazul, denumirea grupului participant:

Dacă este cazul, se indică lotul (loturile) pentru care operatorul economic dorește să depună oferte:

B: Informații privind reprezentanții operatorului economic #1

Dacă este cazul, vă rugăm să indicați numele și adresa (adresele) persoanei (persoanelor) împuternicită (împuternicite) să îl reprezinte pe operatorul economic în scopurile acestei proceduri de achiziții publice:

Prenume

Nume

Data nașterii

Locul nașterii

Strada și numărul:

Cod poștal:

Oraș:

Țară:

E-mail:

Telefon:

Funcție/acționând în calitate de:

Dacă este cazul, vă rugăm să furnizați informații detaliate privind reprezentarea (forme, amplasarea, scopul acestora...):

C: Informații privind utilizarea capacităților altor entități

Operatorul economic utilizează capacitățile altor entități pentru a satisface criteriile de selecție prevăzute în partea IV, precum și (dacă este cazul) criteriile și regulile menționate în partea V de mai jos:

Da Nu

Vă rugăm să prezentați un formular DEAU separat care să cuprindă informațiile solicitate în secțiunile A și B din această parte și din partea III pentru fiecare dintre entitățile în cauză, completat și semnat în mod corespunzător de entitățile în cauză.

Vă atragem atenția asupra faptului că trebuie incluși, de asemenea, tehnicienii sau organismele tehnice implicate, indiferent dacă fac sau nu parte din întreprinderea operatorului economic, în special cei care răspund de controlul calității și, în cazul contractelor de achiziții publice de lucrări, tehnicienii sau organismele tehnice la care poate face apel operatorul economic în vederea executării lucrărilor.

În măsura în care este relevant pentru capacitatea (capacitățile) specifică (specifice) utilizată (utilizate) de operatorul economic, vă rugăm să includeți informațiile prevăzute în părțile IV și V pentru fiecare dintre entitățile în cauză.

D: Informații privind subcontractanții pe ale căror capacități operatorul economic nu se bazează

(Secțiunea se completează numai în cazul în care această informație este solicitată în mod explicit de către autoritatea contractantă sau entitatea contractantă.)

Operatorul economic intenționează să subcontracteze vreo parte din contract unor terți?

Da Nu

Dacă da și în măsura în care se cunoaște, vă rugăm să enumerați subcontractanții propuși:

Dacă autoritatea contractantă sau entitatea contractantă solicită în mod explicit aceste informații, în plus față de informațiile din partea I, vă rugăm să furnizați informațiile solicitate în secțiunile A și B din această parte și din partea III pentru fiecare dintre subcontractanții (categoriile de subcontractanți) în cauză.

Partea III: Motive de excludere

A: Motive referitoare la condamnările penale

Articolul 57 alineatul (1) din Directiva 2014/24/UE stabilește următoarele motive de excludere

Participare la o organizație criminală

Operatorul economic însuși sau orice persoană care este membru al organismului de administrare, de conducere sau de supraveghere al acestuia sau care are putere de reprezentare, de decizie sau de control în cadrul acestuia a făcut obiectul unei condamnări pronunțate printr-o hotărâre definitivă

pentru participare la o organizație criminală, printr-o condamnare pronunțată cu cel mult cinci ani în urmă sau în care continuă să se aplice o perioadă de excludere prevăzută în mod direct în condamnare? Astfel cum este definită la articolul 2 din Decizia-cadru 2008/841/JAI a Consiliului din 24 octombrie 2008 privind lupta împotriva crimei organizate (JO L 300, 11.11.2008, p. 42).

Răspunsul dumneavoastră? Da Nu

Aceste informații sunt disponibile gratuit pentru autorități, dintr-o bază de date națională a unui stat membru UE? Da Nu

URL

Cod

Emitent

Corupție

Operatorul economic însuși sau orice persoană care este membru al organismului de administrare, de conducere sau de supraveghere al acestuia sau care are putere de reprezentare, de decizie sau de control în cadrul acestuia a făcut obiectul unei condamnări pentru corupție pronunțate printr-o hotărâre definitivă, printr-o condamnare pronunțată cu cel mult cinci ani în urmă sau în care continuă să se aplice o perioadă de excludere prevăzută în mod direct în condamnare? Astfel cum este definită la articolul 3 din Convenția privind lupta împotriva corupției care implică funcționari ai Comunităților Europene sau funcționari ai statelor membre ale Uniunii Europene, JO C 195, 25.6.1997, p. 1, și la articolul 2 alineatul (1) din Decizia-cadru 2003/568/JAI a Consiliului din 22 iulie 2003 privind combaterea corupției în sectorul privat (JO L 192, 31.7.2003, p. 54). Acest motiv de excludere se referă, de asemenea, la corupție, astfel cum este definită în dreptul național al autorității contractante (entității contractante) sau al operatorului economic.

Răspunsul dumneavoastră? Da Nu

Aceste informații sunt disponibile gratuit pentru autorități, dintr-o bază de date națională a unui stat membru UE? Da Nu

URL

Cod

Emitent

Fraude

Operatorul economic însuși sau orice persoană care este membru al organismului de administrare, de conducere sau de supraveghere al acestuia sau care are putere de reprezentare, de decizie sau de control în cadrul acestuia a făcut obiectul unei condamnări pentru fraudă pronunțate printr-o hotărâre definitivă, printr-o condamnare pronunțată cu cel mult cinci ani în urmă sau în care continuă să se aplice o perioadă de excludere prevăzută în mod direct în condamnare? În sensul articolului 1 din Convenția privind protejarea intereselor financiare ale Comunităților Europene (JO C 316, 27.11.1995, p. 48).

Răspunsul dumneavoastră? Da Nu

Aceste informații sunt disponibile gratuit pentru autorități, dintr-o bază de date națională a unui stat membru UE? Da Nu

URL

Cod

Emitent

Infrațiuni teroriste sau infracțiuni legate de activitățile teroriste

Operatorul economic însuși sau orice persoană care este membru al organismului de administrare, de conducere sau de supraveghere al acestuia sau care are putere de reprezentare, de decizie sau de control în cadrul acestuia a făcut obiectul unei condamnări pentru infracțiuni teroriste sau infracțiuni legate de activități teroriste, pronunțate printr-o hotărâre definitivă, printr-o condamnare pronunțată cu cel mult cinci ani în urmă sau în care continuă să se aplice o perioadă de excludere prevăzută în mod direct în condamnare? Astfel cum sunt definite la articolele 1 și 3 din Decizia-cadru a Consiliului din 13 iunie 2002 privind combaterea terorismului (JO L 164, 22.6.2002, p. 3). Acest motiv de excludere include, de asemenea, instigare, complicitate sau tentativă de a săvârși o infracțiune, în sensul articolului 4 din respectiva decizie-cadru.

Răspunsul dumneavoastră? Da Nu

Aceste informații sunt disponibile gratuit pentru autorități, dintr-o bază de date națională a unui stat membru UE? Da Nu

URL

Cod

Emitent

Spălare de bani sau finanțarea terorismului

Operatorul economic însuși sau orice persoană care este membru al organismului de administrare, de conducere sau de supraveghere al acestuia sau care are putere de reprezentare, de decizie sau de control în cadrul acestuia a făcut obiectul unei condamnări pentru infracțiuni teroriste sau infracțiuni legate de activități teroriste, pronunțate printr-o hotărâre definitivă, printr-o condamnare pronunțată cu cel mult cinci ani în urmă sau în care continuă să se aplice o perioadă de excludere prevăzută în mod direct în condamnare? Astfel cum sunt definite la articolul 1 din Directiva 2005/60/CE a Parlamentului European și a Consiliului din 26 octombrie 2005 privind prevenirea utilizării sistemului financiar în scopul spălării banilor și finanțării terorismului (JO L 309, 25.11.2005, p. 15).

Răspunsul dumneavoastră? Da Nu

Aceste informații sunt disponibile gratuit pentru autorități, dintr-o bază de date națională a unui stat membru UE? Da Nu

URL

Cod

Emitent

Exploatarea prin muncă a copiilor și alte forme de trafic de persoane

Operatorul economic însuși sau orice persoană care este membru al organismului de administrare, de conducere sau de supraveghere al acestuia sau care are putere de reprezentare, de decizie sau de control în cadrul acestuia a făcut obiectul unei condamnări pronunțate printr-o hotărâre definitivă pentru exploatarea prin muncă a copiilor și alte forme de trafic de persoane, printr-o condamnare pronunțată cu cel mult cinci ani în urmă sau în care continuă să se aplice o perioadă de excludere prevăzută în mod direct în condamnare? Astfel cum sunt definite la articolul 2 din Directiva 2011/36/UE a Parlamentului European și a Consiliului din 5 aprilie 2011 privind prevenirea și combaterea traficului de persoane și protejarea victimelor acestuia, precum și de înlocuire a Deciziei-cadru 2002/629/JAI a Consiliului (JO L 101, 15.4.2011, p. 1). Vă rugăm să repetați de câte ori este necesar.

Răspunsul dumneavoastră? Da Nu

Aceste informații sunt disponibile gratuit pentru autorități, dintr-o bază de date națională a unui stat membru UE? Da Nu

URL

Cod

Emitent

C: Motive legate de insolvență, conflicte de interese sau abateri profesionale**Articolul 57 alineatul (4) din Directiva 2014/24/UE stabilește următoarele motive de excludere****Încălcarea obligațiilor în domeniul legislației de mediu**

În măsura cunoștințelor sale, operatorul economic și-a încălcat obligațiile în domeniul legislației mediului? Astfel cum sunt menționate în scopul acestei achiziții publice în legislația națională, în anunțul relevant sau în documentele achiziției ori la articolul 18 alineatul (2) din Directiva 2014/24/UE.

Răspunsul dumneavoastră? Da Nu

Vă rugăm să le descrieți

Ați luat măsuri pentru a demonstra fiabilitatea dumneavoastră („autocorectare”)

Da Nu

Vă rugăm să le descrieți

Încălcarea obligațiilor în domeniul legislației sociale

În măsura cunoștințelor sale, operatorul economic și-a încălcat obligațiile în domeniul legislației sociale? Astfel cum sunt menționate în scopul acestei achiziții publice în legislația națională, în anunțul relevant sau în documentele achiziției ori la articolul 18 alineatul (2) din Directiva 2014/24/UE.

Răspunsul dumneavoastră? Da Nu

Vă rugăm să le descrieți

Ați luat măsuri pentru a demonstra fiabilitatea dumneavoastră („autocorectare”)

Da Nu

Vă rugăm să le descrieți

Încălcarea obligațiilor în domeniul legislației muncii

În măsura cunoștințelor sale, operatorul economic și-a încălcat obligațiile în domeniul legislației muncii? Astfel cum sunt menționate în scopul acestei achiziții publice în legislația națională, în anunțul relevant sau în documentele achiziției ori la articolul 18 alineatul (2) din Directiva 2014/24/UE.

Răspunsul dumneavoastră? Da Nu

Vă rugăm să le descrieți

Ați luat măsuri pentru a demonstra fiabilitatea dumneavoastră („autocorectare”)

Da Nu

Vă rugăm să le descrieți

Falimentul

Operatorul economic este în stare de faliment?

Răspunsul dumneavoastră? Da Nu

Vă rugăm să le descrieți

Precizați motivele pentru care veți putea fi, totuși, în măsură să executați contractul. Nu este necesar să se furnizeze aceste informații în cazul în care excluderea operatorilor economici în acest caz a devenit obligatorie în temeiul legislației naționale aplicabile, fără nicio posibilitate de derogare atunci când operatorul economic este, totuși, în măsură să execute contractul.

Aceste informații sunt disponibile gratuit pentru autorități, dintr-o bază de date națională a unui stat membru UE? Da Nu

URL

Cod

Emitent

Insolvență

Operatorul economic este în situație de insolvență sau de lichidare?

Răspunsul dumneavoastră? Da Nu

Vă rugăm să le descrieți

Precizați motivele pentru care veți putea fi, totuși, în măsură să executați contractul. Nu este necesar să se furnizeze aceste informații în cazul în care excluderea operatorilor economici în acest caz a devenit obligatorie în temeiul legislației naționale aplicabile, fără nicio posibilitate de derogare atunci când operatorul economic este, totuși, în măsură să execute contractul.

Aceste informații sunt disponibile gratuit pentru autorități, dintr-o bază de date națională a unui stat membru UE? Da Nu

URL

Cod

Emitent

Concordat preventiv

Operatorul economic este în concordat preventiv?

Răspunsul dumneavoastră? Da Nu

Vă rugăm să le descrieți

Precizați motivele pentru care veți putea fi, totuși, în măsură să executați contractul. Nu este necesar să se furnizeze aceste informații în cazul în care excluderea operatorilor economici în acest caz a devenit obligatorie în temeiul legislației naționale aplicabile, fără nicio posibilitate de derogare atunci când operatorul economic este, totuși, în măsură să execute contractul.

Aceste informații sunt disponibile gratuit pentru autorități, dintr-o bază de date națională a unui stat membru UE? Da Nu

URL

Cod

Emitent

Situații similare, în temeiul legislației naționale, cum ar fi falimentul

Operatorul economic se află într-o situație similară, cum ar fi falimentul, care rezultă dintr-o procedură similară din legislațiile sau reglementările naționale?

Răspunsul dumneavoastră? Da Nu

Vă rugăm să le descrieți

Precizați motivele pentru care veți putea fi, totuși, în măsură să executați contractul. Nu este necesar să se furnizeze aceste informații în cazul în care excluderea operatorilor economici în acest caz a devenit obligatorie în temeiul legislației naționale aplicabile, fără nicio posibilitate de derogare atunci când operatorul economic este, totuși, în măsură să execute contractul.

Aceste informații sunt disponibile gratuit pentru autorități, dintr-o bază de date națională a unui stat membru UE? Da Nu

URL

Cod

Emitent

Active administrate de lichidator

Activele operatorului economic sunt administrate de un lichidator sau de o instanță?

Răspunsul dumneavoastră? Da Nu

Vă rugăm să le descrieți

Precizați motivele pentru care veți putea fi, totuși, în măsură să executați contractul. Nu este necesar să se furnizeze aceste informații în cazul în care excluderea operatorilor economici în acest caz a devenit obligatorie în temeiul legislației naționale aplicabile, fără nicio posibilitate de derogare atunci când operatorul economic este, totuși, în măsură să execute contractul.

Aceste informații sunt disponibile gratuit pentru autorități, dintr-o bază de date națională a unui stat membru UE? Da Nu

URL

Cod

Emitent

Activitățile economice sunt suspendate

Activitățile economice ale operatorului economic sunt suspendate?

Răspunsul dumneavoastră? Da Nu

Vă rugăm să le descrieți

Precizați motivele pentru care veți putea fi, totuși, în măsură să executați contractul. Nu este necesar să se furnizeze aceste informații în cazul în care excluderea operatorilor economici în acest caz a devenit obligatorie în temeiul legislației naționale aplicabile, fără nicio posibilitate de derogare atunci când operatorul economic este, totuși, în măsură să execute contractul.

Aceste informații sunt disponibile gratuit pentru autorități, dintr-o bază de date națională a unui stat membru UE? Da Nu

URL

Cod

Emitent

Acorduri cu alți operatori economici care vizează denaturarea concurenței

Operatorul economic a încheiat acorduri cu alți operatori economici care au ca obiect denaturarea concurenței?

Răspunsul dumneavoastră? Da Nu

Vă rugăm să le descrieți

Ați luat măsuri pentru a demonstra fiabilitatea dumneavoastră („autocorectare”)

Da Nu

Vă rugăm să le descrieți

Vinovat de comiterea unei abateri profesionale grave

Operatorul economic se face vinovat de o abatere profesională gravă? Dacă este cazul, a se vedea definițiile din legislația națională, din anunțul relevant sau din documentele achiziției

Răspunsul dumneavoastră? Da Nu

Vă rugăm să le descrieți

Ați luat măsuri pentru a demonstra fiabilitatea dumneavoastră („autocorectare”)

Da Nu

Vă rugăm să le descrieți

Conflict de interese care decurge din participarea la procedura de achiziții publice

Operatorul economic are cunoștință de vreun conflict de interese, astfel cum se precizează în legislația națională, anunțul relevant sau documentele achiziției, care decurge din participarea sa la procedura de achiziții publice?

Răspunsul dumneavoastră? Da Nu

Vă rugăm să le descrieți

Implicare directă sau indirectă în pregătirea acestei proceduri de achiziții publice

Operatorul economic sau o întreprindere care are legături cu acesta a oferit consultanță autorității contractante sau entității contractante sau a participat în orice alt mod la pregătirea procedurii de achiziții publice?

Răspunsul dumneavoastră? Da Nu

Vă rugăm să le descrieți

Încetare anticipată, daune-interese sau alte sancțiuni comparabile

Operatorul economic s-a aflat într-o situație în care un contract de achiziții publice anterior, un contract anterior încheiat cu o entitate contractantă sau un contract de concesiune anterior a fost reziliat anticipat sau au fost impuse daune-interese sau alte sancțiuni comparabile în legătură cu respectivul contract anterior?

Răspunsul dumneavoastră? Da Nu

Vă rugăm să le descrieți

Ați luat măsuri pentru a demonstra fiabilitatea dumneavoastră („autocorectare”)

Da Nu

Vă rugăm să le descrieți

Vinovat de interpretare eronată, nedivulgare de informații, incapacitate de a furniza documentele necesare și obținere de informații confidențiale referitoare la această procedură

Operatorul economic s-a aflat într-una dintre situațiile următoare:

a) Nu s-a făcut grav vinovat de declarații false la furnizarea informațiilor necesare pentru verificarea absenței motivelor de excludere sau a îndeplinirii criteriilor de selecție,

b) a ascuns astfel de informații,

c) nu a fost în măsură să furnizeze, fără întârziere, documentele justificative solicitate de autoritatea contractantă sau de entitatea contractantă, și

d) a încercat să influențeze în mod nepermis procesul decizional al autorității contractante sau entității contractante, să obțină informații confidențiale care i-ar putea conferi avantaje necuvenite în cadrul procedurii de achiziții publice sau că a furnizat din neglijență informații false care pot avea o influență semnificativă asupra deciziilor privind excluderea, selecția și atribuirea?

Răspunsul dumneavoastră? Da Nu

Partea IV: Criteriile de selecție

A: Capacitatea de a corespunde cerințelor

Articolul 58 alineatul (2) din Directiva 2014/24/UE stabilește următoarele motive de selecție

Înscrierea în registrul comerțului

Este înscris în registrele comerciale în statul membru de stabilire, astfel cum este descris în anexa XI la Directiva 2014/24/UE; operatorii economici din anumite state membre pot avea obligația de a respecta alte cerințe stabilite în anexa respectivă.

Răspunsul dumneavoastră? Da Nu

Aceste informații sunt disponibile gratuit pentru autorități, dintr-o bază de date națională a unui stat membru UE? Da Nu

URL

Cod

Emitent

C: Capacitatea tehnică și profesională

Articolul 58 alineatul (4) din Directiva 2014/24/UE stabilește următoarele motive de selecție

Pentru contractele de achiziție de lucrări: executarea de lucrări de tipul specificat

Numai pentru contractele de achiziții publice de lucrări: În perioada de referință, operatorul economic a îndeplinit următoarele lucrări de tipul specificat. Autoritățile contractante pot solicita experiență de până la cinci ani și pot accepta experiența acumulată în urmă cu peste cinci ani.

Descriere	
Valoare	---
Data de începere	
Data de încheiere	
Beneficiari	

Aceste informații sunt disponibile gratuit pentru autorități, dintr-o bază de date națională a unui stat membru UE? Da Nu

URL

Cod

Emitent

Pentru contractele de achiziție de servicii: executarea de servicii de tipul specificat

Numai pentru contractele de achiziții publice de servicii: În perioada de referință, operatorul economic a furnizat următoarele servicii principale de tipul specificat. Autoritățile contractante pot solicita experiență de până la trei ani și pot accepta experiența acumulată în urmă cu peste trei ani .

Descriere	
Valoare	---
Data de începere	
Data de încheiere	
Beneficiari	

Aceste informații sunt disponibile gratuit pentru autorități, dintr-o bază de date națională a unui stat membru UE? Da Nu

URL

Cod

Emitent

Finalizare

Partea VI: Declarațiile finale

Operatorul economic declară că informațiile prezentate în părțile II – V de mai sus sunt exacte și corecte și că au fost furnizate cunoscând pe deplin consecințele cazurilor grave de declarații false.

Operatorul economic declară în mod oficial că poate să furnizeze, la cerere și fără întârziere, certificatele și alte forme de documente justificative menționate, cu excepția cazului în care:

a) Autoritatea contractantă sau entitatea contractantă are posibilitatea de a obține documentele justificative în cauză direct prin accesarea unei baze de date naționale în orice stat membru, disponibilă în mod gratuit, cu condiția ca operatorul economic să fi furnizat informațiile necesare [adresa de internet, autoritatea sau organismul emitent(ă), referința exactă a documentației] care să îi permită autorității contractante sau entității contractante să facă acest lucru. Dacă este cazul, aceste informații trebuie să fie însoțite de consimțământul relevant în vederea accesării acestora sau

b) La 18 octombrie 2018 cel mai târziu, [în funcție de aplicarea la nivel intern a articolului 59 alineatul (5) paragraful al doilea din Directiva 2014/24/UE], autoritatea contractantă sau entitatea contractantă posedă deja documentația în cauză.

Operatorul economic acordă în mod formal autorității sau entității contractante, astfel cum este stabilit în Partea I, accesul la documentele justificative privind informațiile care au fost furnizate în Partea III și Partea IV din prezentul document european de achiziție unic în cadrul procedurii de achiziții stabilite în Partea I.

Data, locul și, dacă se solicită sau dacă este (sunt) necesară (necesare), semnătura (semnăturile):

Data

Locul

Semnătura

ANEXA NR 3 LA
HOT NR. _____**CONTRACT DE DELEGARE A GESTUNII PRIN CONCESIONARE AL SERVICIULUI DE
ILUMINAT PUBLIC DIN MUNICIPIUL RÂMNICU SĂRAT**

nr.din

CUPRINS

CAPITOLUL 1. DENUMIREA PĂRȚILOR CONTRACTANTE.....	2
CAPITOLUL 2. DEFINITII, CONDITII GENERALE	2
CAPITOLUL 3. OBIECTUL CONTRACTULUI.....	5
CAPITOLUL 4. DURATA CONTRACTULUI	6
CAPITOLUL 5. REPREZENTĂRI, GARANTII	6
CAPITOLUL 6. REDEVENTA.....	6
CAPITOLUL 7. OBLIGAȚIILE ȘI DREPTURILE PĂRȚILOR CONTRACTANTE	6
CAPITOLUL 8. PROGRAMUL LUCRĂRILOR DE ÎNTREȚINERE	13
CAPITOLUL 9. CONTROLUL ȘI VERIFICAREA PRESTAȚIEI.....	13
CAPITOLUL 10. RESTANȚE.....	13
CAPITOLUL 11. RECLAMAȚII	14
CAPITOLUL 12. GARANȚII DE BUNĂ EXECUȚIE	14
CAPITOLUL 13. TERMENUL DE EXECUȚIE AL PRESTAȚIILOR / LUCRĂRILOR	14
CAPITOLUL 14. PREȚUL CONTRACTULUI ȘI MODALITĂȚI DE PLATĂ.....	15
CAPITOLUL 15. RĂSPUNDERE ȘI PENALITĂȚI	15
CAPITOLUL 16. FORȚA MAJORĂ	16
CAPITOLUL 17. MODIFICAREA CONTRACTULUI.....	16
CAPITOLUL 18. REZILIEREA ȘI INCETAREA CONTRACTULUI	16
CAPITOLUL 19. DESPĂGUBIRI	17
CAPITOLUL 20. PROTECTIA PATRIMONIULUI CULTURAL ȘI NAȚIONAL	17
CAPITOLUL 21. LITIGII, LEGEA APLICABILĂ	18
CAPITOLUL 22. CONFIDENȚIALITATE	18
CAPITOLUL 23. DOCUMENTELE CONTRACTULUI.....	18
CAPITOLUL 24. PREVEDERI FINALE	18

CAPITOLUL 1. DENUMIREA PĂRȚILOR CONTRACTANTE

....., cu sediul în str., județul,
tel/fax.....fax.....cod fiscal..... cont deschis la.....reprezentat
legal prin, având funcția de Primar, denumită în cele ce urmează în calitate de "CONCENDENT",
pe de o parte

și

..... cu sediul în, str., nr. ..., jud/sect ., telefon ,
fax, număr de înmatriculare ORC, CUI : RO, capital social, cont
..... deschis la Trezoreria, reprezentată prin având funcția de
....., denumită în cele ce urmează "CONCESIONAR", pe de altă parte,

denumite în mod colectiv „PĂRȚILE”,

În temeiul prevederilor :

- **Legea nr. 51/2006**, privind serviciile comunitare de utilități publice;
- **Legea nr. 230/2006** a serviciului de iluminat public;
- **Legea nr. 101/2016** privind remediile și căile de atac în materie de atribuire a contractelor de achiziție publică, a contractelor sectoriale și a contractelor de concesiune de lucrări și concesiune de servicii, precum și pentru organiza
- și funcționarea Consiliului Național de Soluționare a Contestațiilor
- **Legea nr. 100/2016** privind concesiunile de lucrări și concesiunile de servicii;
- **H.G. nr. 867/2016** pentru aprobarea Normelor metodologice de aplicare a prevederilor referitoare la atribuirea contractelor de concesiune de lucrări și concesiune de servicii din Legea nr. 100/2016 privind concesiunile de lucrări și concesiunile de servicii
- **Legii 123/2012** a energiei electrice și gazelor naturale,
- **Ordin ANRSC nr. 77/2007** privind aprobarea Normelor metodologice de stabilire, ajustare sau modificare a valorii activităților serviciului de iluminat public;
- **Ordin ANRSC nr. 86/2007** pentru aprobarea Regulamentului-cadru al serviciului de iluminat public;
- **Ordin ANRSC nr. 87/2007** pentru aprobarea caietului de sarcini-cadru al serviciului de iluminat public;
- **Ordin ANRSC nr. 367/2011** privind modificarea tarifelor de acordare și menținere a licențelor/autorizațiilor și a modelului de licența/autorizație eliberate în domeniul serviciilor comunitare de utilități publice.
- **Ordinul comun al președinților ANRSC și ANRE nr 5/2007** privind aprobarea contractului cadru de folosire a infrastructurii de distribuție a energiei electrice pentru realizarea serviciului de iluminat public
- **H.G. nr. 409/2009** pentru aprobarea Normelor metodologice de aplicare a Ordonanței Guvernului nr. 22/2008 privind eficiența energetică și promovarea utilizării la consumatorii finali a resurselor regenerabile de energie;
- **Regulament (CE) nr. 245/2009** al Comisiei din 18 martie 2009 de implementare a Directivei 2005/32/CE a Parlamentului European și a Consiliului în ceea ce privește cerințele de proiectare ecologică aplicabile lămpilor fluorescente fără balast încorporat, lămpilor cu descărcare de intensitate ridicată, precum și balasturilor și corpurilor de iluminat compatibile aceste lămpi și de abrogare a Directivei 2000/55/CE a Parlamentului European și a Consiliului
- **Directiva 2008/28/CE** a Parlamentului European și a Consiliului din 11 martie 2008 de modificare a Directivei 2005/32/CE de instituire a unui cadru pentru stabilirea cerințelor în materie de proiectare ecologică aplicabile produselor consumatoare de energie, precum și a Directivei 92/42/CEE a Consiliului și a Directivelor 96/57/CE și 2000/55/CE, în ceea ce privește competențele de executare conferite Comisiei
- **Directivei 2012/27/UE** a Parlamentului European și a Consiliului din 25.10.2012 privind eficiența energetică, de modificare a Directivelor 2009/125/UE și 2010/30/UE și de abrogare a Directivelor 2004/8/CE și 2006/32/CE
- **OUG 195/2005** privind protecția mediului precum și orice alte acte normative care reglementează acest domeniu.

au convenit următoarele:

CAPITOLUL 2. DEFINITII. CONDITII GENERALE**Art. 2.1. Definiții**

Art. 2.1.1. În prezentul contract, următorii termeni vor fi interpretați astfel:

- **contract** – prezentul document și toate anexele sale;
- **părțile contractante**, așa cum sunt acestea numite în prezentul contract:
 - autoritatea publică având calitatea de Concendent și

- operatorul serviciului delegat având calitatea de Concesionar, stabilit în urma procedurii de atribuire;
- **prețul maxim al contractului** – prețul plătitibil Concesionarului de către Concendent, în baza contractului, pentru îndeplinirea integrală și corespunzătoare a tuturor obligațiilor sale, asumate prin contract conform art. 14.1.;
- **amplasamentul lucrării** – locul unde Concesionarul execută lucrarea și prestează activitățile de asigurare a funcționării în regim de siguranță și continuitate a sistemului de iluminat public;
- **Aria Delegării** delimitează întreg teritoriul unde sunt furnizate Serviciile Delegate în cadrul Ariei de Competență Teritorială a Concidentului, respectiv Partile convin expres ca prin prezentul Contract, Concesionarului îi revine responsabilitatea pentru administrarea și gestionarea serviciului de iluminat public în teritoriile din Aria Delegării.
- **Contractul privind concesiunea prin gestiune delegată a serviciului de iluminat public** reprezintă actul juridic în baza căruia titularul (utilizatorul), respectiv autoritatea publică, în calitate de Concendent, transferă contractantului, respectiv operatorului serviciului delegat, în calitate de Concesionar, dreptul și în același timp obligația de exploatare, de folosință și administrare a sistemului de iluminat public, și cea mai mare parte din riscurile aferente exploatarea acestuia, pe perioada prezentului contract.
- **Servicii Delegate** – serviciile de iluminat public, delegate în baza prezentului Contract de Delegare;
- **Serviciu de Iluminat Public (Serv.I.P.)** – activitate de utilitate publică și de interes economic și social general, aflată sub autoritatea administrației publice locale, care are drept scop asigurarea iluminatului căilor de circulație auto și pietonal.
- **Sistem de iluminat public (S.I.P.)** – ansamblu tehnologic și funcțional, amplasat într-o dispunere logică în scopul realizării unui mediu luminos confortabil și/sau funcțional și/sau estetic, capabil să asigure desfășurarea în condiții optime a unei activități, spectacol, sport, circulației, a unui efect luminos estetic și altele, alcătuit din construcții, instalații și echipamente specifice, care cuprinde:
 - linii electrice de joasă tensiune, subterane sau aeriene;
 - aparate de iluminat, console și accesorii;
 - puncte de aprindere, cutii de distribuție, cutii de trecere;
 - echipamente de comandă, automatizare și măsurare;
 - fundații, elemente de susținere a liniilor, instalații de legare la pământ, conductoare, izolatoare, cleme, armături utilizate pentru iluminatul public
- **Instalațiile și echipamentele sistemului de iluminat public:**
 - termenul general de „Instalații și echipamente,” – definește părțile componente necesare pentru prestarea serviciului de iluminat public ce sunt amplasate pe domeniul public sau privat al
 - Instalațiile sunt compuse din:
 - **instalații existente** – prezente în tabelele anexate, parte integrante din contract.
 - **instalații noi** – care vor rezulta în urma reabilitării/modernizării/extinderii și care vor fi administrate de către Concesionar pe perioada contractului;
 - **iluminat stradal-pietonal** – iluminatul căilor de acces pietonal;
 - **iluminat stradal-rutier** – iluminatul căilor de circulație rutieră;
 - **sistem de distribuție a energiei electrice** – totalitatea instalațiilor deținute de un operator de distribuție care cuprinde ansamblul de linii, inclusiv elemente de susținere și de protecție ale acestora, stații electrice, posturi de transformare și alte echipamente electroenergetice conectate între ele, cu tensiunea de linie nominală până la 110 kV inclusiv, destinate transmiterii energiei electrice de la rețelele electrice de transport sau de la producători către instalațiile proprii ale consumatorilor de energie electrică;
 - **rețea electrică de joasă tensiune destinată iluminatului public** - ansamblu de posturi de transformare, cutii de distribuție, echipamente de comandă/control și măsură, instalații de legare la pământ, conductoare, izolatoare, cleme, armături, stâlpi, fundații, console, aparate de iluminat și accesorii destinate exclusiv iluminatului public;
- **sursa de lumină/lampă** – obiectul sau suprafața care emite radiații optice în mod uzual vizibile, produse prin conversie de energie, și care este caracterizată printr-un ansamblu de proprietăți energetice, fotometrice și/sau mecanice;
- **lămpi cu descărcări** – lămpi a căror emisie luminoasă este produsă printr-o descărcare electrică într-un gaz sau în vapori metalici ori într-un amestec de mai multe gaze și/sau vapori metalici;

- **tablou electric de alimentare, distributie, conectare/deconectare** – ansamblu fizic unitar ce poate contine, dupa caz, echipamentul de protectie, comanda, automatizare, masura si control, protejat împotriva accesului accidental, destinat sistemului de iluminat public
- **„A administra”** cuprinde și noțiunea de a gestiona.
- **„Prestații”** – reprezintă serviciile efectuate de Concesionar în scopul administrării, gestionării, exploatării, întreținerii infrastructurii sistemului de iluminat public;
- **Servicii de „Intretinere”** – ansamblul de operatii si servicii executate periodic, preventiv sau neprogramat în activitatea de exploatare, având drept scop mentinerea în stare tehnica corespunzatoare a diferitelor subansambluri ale instalatiilor, optimizarea duratei lor de viata si asigurarea sigurantei si continuitatii in functionare;
- **Servicii de „Mentinere”**
 - schimbarea materialelor necesare bunei funcționari in regim de continuitate si performanta a instalațiilor si care nu tin de prestațiile de întreținere
 - asigurarea nivelurilor de luminanta si iluminare cu respectarea clasificării drumurilor in funcție grupa de clasificare din care face parte fiecare cale rutiera/alee, parc
- **Servicii de inlocuire** – totalitatea serviciilor care sunt necesare datorita inlocuirii complete sau partiale a bunurilor de retur
- **Autorități de reglementare competente** - Autoritatea Nationala de Reglementare pentru Serviciile Comunitare de Utilitati Publice, denumita în continuare A.N.R.S.C, si Autoritatea Nationala de Reglementare în Domeniul Energiei, denumita în continuare A.N.R.E.;
- **Corpul agentilor constatatori** - totalitatea persoanelor fizice care se legitimeaza ca atare in baza unui act eliberat in acest sens de Autoritatea Deleganta si care sunt imputernicite de Autoritatea Deleganta sa controleze modul in care Operatorul administreaza/gestioneaza SIP si sa notifice acestuia si Autoritatii Delegante eventualele disfunctionalitati in functionarea SIP .
- **Exploatarea/utilizarea sistemului de iluminat public** – ansamblu de operatiuni si activitati executate pentru asigurarea continuitatii si calitatii serviciului de iluminat public în conditii tehnico-economice si de siguranta corespunzatoare;
- **Furnizarea serviciilor delegate** – exercitarea tuturor drepturilor si indeplinirea tuturor obligatiilor Operatorului, nascute din prezentul Contract de Delegare, pentru a asigura continuitatea Serviciilor Delegate pe baze exclusive;
- **Grad de asigurare în furnizare** – nivel procentual de asigurare a furnizarii serviciului necesar utilizatorului, într-un interval de timp
- **Indicatori de performanta garantati** – parametri ai serviciului de iluminat public prestat, pentru care se stabilesc niveluri minime de calitate si pentru care sunt prevazute penalizari în licenta sau în contractele de delegare de gestiune, în cazul nerealizării lor;
- **Indicatori de performanță generali** - parametri ai serviciului de iluminat public prestat, pentru care se stabilesc niveluri minime de calitate, urmariti la nivelul operatorilor si care reprezinta conditii de acord sau de retragere a licentei, dar pentru care nu sunt prevazute penalizari în contractele de delegare de gestiune, în cazul nerealizării lor;
- **Licenta** - actul tehnic si juridic emis de A.N.R.S.C, prin care se recunoaste calitatea de operator al serviciului de iluminat public, precum si capacitatea si dreptul de a presta acest serviciu;
- **forță majoră** - un eveniment mai presus de controlul părților, care nu se datorează greșelii sau vinei acestora, care nu putea fi prevăzut la momentul încheierii contractului și care face imposibilă executarea și respectiv, îndeplinirea contractului; sunt considerate asemenea evenimente: războaie, revoluții, incendii, inundații sau orice alte catastrofe naturale, restricții apărute ca urmare a unei carantine, embargou, enumerarea nefiind exhaustivă, ci enunțiativă. Nu este considerat forță majoră un eveniment asemenea celor de mai sus care, fără a crea o imposibilitate de executare, face extrem de costisitoare executarea obligațiilor uneia din părți;
- **redevență** – suma plătită de către concesionar Concedentului pentru folosirea și exploatarea sistemului de iluminat public proprietatea Concedentului;
- **zi** - zi calendaristică; an - 365 de zile.

Art.2.2. Interpretare

Art.2.2.1. În prezentul contract, cu excepția unor prevederi contrare, cuvintele la forma de singular vor include forma de plural și viceversa, acolo unde acest lucru este permis de context.

Art.2.2.2. Termenul "zi" ori "zile" sau orice referire la zile reprezintă zile calendaristice, dacă nu se specifică în mod diferit.

Art.2.3. Pe durata prezentului contract, Concedentul, ca autoritate publică, are obligația de a asigura liniștită folosință și exploatare de către Concesionar a sistemului de iluminat public din toate zonele pe care le gestionează.

Art.2.4. Pe durata prezentului contract, părțile se obligă să îndeplinească cu bună credință obligațiile asumate, să nu întreprindă nici un act sau activitate în scopul prejudicierii celeilalte părți, să se informeze reciproc și să coopereze în vederea executării obligațiilor asumate.

CAPITOLUL 3. OBIECTUL CONTRACTULUI

Art.3.1. Prezentul contract are ca obiect dreptul și obligația acordată Concesionarului, de folosință și administrare exclusivă asupra patrimoniului Sistemului de Iluminat Public, precum și dreptul și obligația de a furniza serviciul de iluminat public, sub controlul Municipiului Râmnicu Sărat, reprezentat prin Primar Cîrjan Sorin Valentin, pe durata derulării contractului.

Concesionarul își va asuma responsabilitatea de a exploata, întreține, menține, dezvolta, moderniza, reabilita, extinde Sistemul de Iluminat Public, în limitele prevăzute în prezentul contract pe întreg teritoriul definit de aria delegării pe durata prevăzută mai jos.

Art.3.2. Concedentul are obligația de a plăti contravaloarea serviciilor/lucrărilor efectuate de către Concesionar, în conformitate cu prevederile contractului.

Art.3.3. Obiectivul prezentei concesiunii este realizarea unui Sistem de iluminat Public unitar și eficient, care să corepundă cerințelor de trafic în paralel cu optimizarea consumului energetic pentru întreaga unitate administrativ-teritorială a Municipiului Râmnicu Sărat.

Prin această concesiune se urmărește:

- optimizarea consumului de energie electrică în paralel cu îmbunătățirea calității iluminatului public;
- garantarea permanenței în funcționare a Sistemului de Iluminat Public;
- protecția mediului înconjurător.

Pentru realizarea acestor obiective se vor realiza următoarele:

- servicii de inginerie și de proiectare necesare identificării și realizării lucrărilor de investiții aferente Sistemului de Iluminat Public;
- modernizarea și extinderea Sistemului de Iluminat Public și a echipamentelor ce deservește sistemul de iluminat public;
- realizarea iluminatului arhitectural și a iluminatului festiv;
- implementarea unui sistem inteligent de monitorizare și control a Sistemului de Iluminat Public;
- gestionarea și optimizarea consumului de energie electrică al iluminatului public;
- întreținerea și menținerea Sistemului de Iluminat Public.

Serviciul de iluminat public este constituit din:

- infrastructura de distribuție a energiei electrice necesare furnizării iluminatului public
- sistemul de aprindere și automatizare a iluminatului public

Serviciul de Iluminat de Public, așa cum este definit în Regulamentul Serviciului de Iluminat Public în conformitate cu Legea nr.230/2006, este proprietate a Municipiului Râmnicu Sărat.

Regimul juridic al bunurilor de inventar din componenta sistemului de iluminat public:

- bunuri de retur – cele existente în patrimoniul Concedentului la momentul încheierii contractului
- Pe durata contractului, părțile convin următoarele:
 - bunurile rezultate din investiții efectuate din buget local de Concedent pe durata contractului, sunt și vor rămâne proprietatea autorității publice, urmând a fi predate operatorului spre exploatare și întreținere în aceleași condiții contractuale, după recepția finală a acestora.

- Distinct părțile convin în cadrul acestui contract că pot fi utilizate și următoarele categorii de bunuri:
 - bunuri proprii ale concesionarului care sunt și rămân acestuia;
 - bunuri de preluare al căror regim este detaliat la **art. 7.6.**

Art.3.4. Aria Delegarii

3.4.1. Aria Delegarii poate fi extinsa printr-un act aditional incheiat intre parti, in cazurile urmatoare:

- a) in cazul extinderii teritoriului Concedentului,
- b) in cazul crearii/adaugirii de noi zone de catre Concedent.

CAPITOLUL 4. DURATA CONTRACTULUI

Art.4.1. Durata contractului este de **10 (zece) ani**, începând de la data semnării acestuia.

Art.4.2. Contractul poate fi prelungit cu maxim 5 ani, cu aprobare din partea Concedentului pe baza Hotararii Consiliului Local al Municipiului Râmnicu Sărat și numai pe baza cererii Concesionarului, prin semnarea de către părți a unui act aditional.

CAPITOLUL 5. REPREZENTĂRI. GARANTII

Art. 5.1. Concedentul declară și garantează Concesionarului că are capacitatea de a încheia prezentul contract.

Art. 5.2. Concesionarul declară Concedentului că are capacitatea necesară pentru a încheia prezentul contract.

Art. 5.3. Concedentul declară și garantează Concesionarului, că la data semnării prezentului contract, iluminatul public din Municipiul Râmnicu Sărat, reprezintă un serviciu public aflat în subordonarea și administrarea sa.

CAPITOLUL 6. REDEVENȚA

Art. 6.1. Redevența este de 4.500,00 lei și va fi plătită anual de către Concesionar și se va indexa anual cu rata inflației.

Art. 6.2. Plata redevenței se va face trimestrial, la data de 20 a primei luni a trimestrului în curs pentru trimestrul precedent, prin ordin de plată, în contul Concedentului,, deschis la
Pentru întârzierea plății redevenței, Concesionarul va plăti o penalizare de 0,01% pe zi de întârziere, iar dacă întârzierea este mai mare de 90 de zile contractul încetează de drept, Concedentul având drept de proprietate asupra investițiilor realizate, cu condiția achitării acestora.

CAPITOLUL 7. OBLIGAȚIILE ȘI DREPTURILE PĂRȚILOR CONTRACTANTE

7.1. OBLIGAȚIILE CONCESIONARULUI

Art. 7.1.0. Să furnizeze în mod permanent, continuu și constant iluminatul public, la nivele de calitate conforme cu oferta tehnică și în conformitate cu prevederile standardelor de iluminat, cu eventualele modificări apărute pe perioada derulării contractului, să adapteze serviciile prestate la cerințele Concedentului, respectând normele, standardele și alte acte legislative din domeniu, în vigoare. Atributiile și obligațiile Concesionarului pot fi afectate de nerealizarea obligațiilor de către operatorul de distribuție a energiei electrice licențiat de A.N.R.E,, în ceea ce privește obligația acestuia de a respecta prevederile „Standardului de Performanță pentru serviciul de distribuție a energiei electrice” aprobat prin ordin ANRE, denumit „Standard”.

Art.7.1.1.

(1) După intrarea în vigoare a contractului și în condițiile enunțate în cuprinsul său pentru a nu întârzi începerea proiectării și investițiilor, Concesionarul va efectua un audit (relevu, inventariere, expertiză, evaluare)

privind starea tehnică actuală a Sistemului de Iluminat Public. Auditul se va realiza cu participarea reprezentantului Concedentului, în termen de maxim 2 (doua) luni de la intrarea în vigoare a contractului.

(2) După intrarea în vigoare a contractului și în baza auditului, Concesionarul va efectua "**PROGRAMUL DE INTRETINERE-MENTINERE A INFRASTRUCTURII SISTEMULUI ILUMINATULUI PUBLIC**" al Municipiului Râmnicu Sărat. Programul se va întocmi în conformitate cu prevederile prezentului contract și anexele acestuia și va fi propus spre aprobare Concedentului.

(3) Municipiul Râmnicu Sărat va pune la dispoziția Concesionarului auditul existent și toate documentațiile tehnico-economice deținute aferente Sistemului de Iluminat Public (audit, studii de fezabilitate, proiecte tehnice).

(5) În baza auditului realizat și a documentelor tehnico-economice puse la dispoziție, Concesionarul va realiza **Planul de Iluminat General**. Acesta va conține toate investițiile necesare a fi realizate (modernizare, extindere, iluminat arhitectural, implementarea sistemului inteligent de monitorizare și control, etc.). Acesta va fi însoțit de ambele părți. În baza acestui document Concedentul va solicita demararea procedurilor pentru realizarea lucrărilor necesare.

(5) Lucrările de modernizare a Sistemului de Iluminat Public existent se vor finaliza în maxim 2 ani de la ordinul de începere. Odata cu finalizarea lucrărilor de modernizare se va finaliza harta Sistemului de Iluminat Public în format electronic. Aceasta va conține toate elementele componente Sistemului de Iluminat Public.

(6) Lucrările de extindere, iluminat arhitectural, implementare a sistemului inteligent de monitorizare și control se vor realiza la solicitarea Concedentului. Din acest motiv în **Planul de Iluminat General** fiecare tip de lucrare prezentată va avea o descriere tehnico-economică cât mai detaliată și un grafic de implementare detaliat. Termenul de realizare a lucrărilor de investiții, cu excepția lucrărilor de modernizare, vor avea un termen de finalizare de maxim 4 ani de la emiterea ordinului de începere și/sau obținerea tuturor avizelor și autorizațiilor de construire. Lucrările cuprinse în acesta vor fi în concordanță cu cele din Documentația de atribuire și ofertate. În cazul în care lucrările necesare depășesc cantitativ și/sau valoric cele ofertate Concedentul va stabili prioritatea de realizare a acestora. Odata cu finalizarea fiecărei lucrări se va actualiza harta Sistemului de Iluminat Public.

Art.7.1.2. Concesionarul se obligă ca la sfârșitul perioadei de contract să predea Concedentului, patrimoniul existent (sistemul de iluminat public, inclusiv documentațiile tehnice) în bună stare de funcționare. Predarea se va face prin protocol pe baza unui proces-verbal semnat de ambele părți, în termen de maxim 3 luni de la data încetării efective a contractului.

Art. 7.1.3. Obligațiile generale ale Concesionarului

7.1.3.1. Concesionarul se obligă să efectueze lucrările de intretinere-mentinere în conformitate cu **PROGRAMUL DE INTRETINERE-MENTINERE A SISTEMULUI ILUMINATULUI PUBLIC** aprobat de Concedent anual.

7.1.3.2. Concesionarul va prezenta Concedentului un Program de prestări servicii de întreținere-menținere a sistemului de iluminat public, defalcat, pe luni/an. Concesionarul va executa activitatea de întreținere-menținere numai în baza comenzilor Concedentului și va consemna activitatea prestată în rapoarte de servicii lunare (întocmite pe baza **Fișei de intervenție**), care vor fi contrasemnate de către Agenții Constatatori, după verificarea lor, în termen de maxim 5 zile.

7.1.3.3. Concesionarul se obligă să efectueze lucrările de investiții asumate prin oferta depusă după primirea ordinului de începere a lucrărilor și obținerea tuturor avizelor și/sau autorizațiilor necesare.

7.1.3.4. Concesionarul se obligă, în condițiile prevăzute în prezentul contract, să efectueze lucrările prevăzute în Programul de Iluminat General al Municipiului Râmnicu Sărat întocmit în baza auditului și semnat de ambele părți:

- modernizarea Sistemului de Iluminat Public;
- extinderea Sistemului de Iluminat Public;
- realizarea iluminatului arhitectural;
- realizarea iluminatului festiv;
- implementarea sistemului inteligent de monitorizare și control a Sistemului de Iluminat Public

7.1.3.5. Concesionarul va permite accesul Corpului Agenților Constatatori ai Concedentului la toate documentele necesare pentru verificarea cantității și calității prestației efectuate.

7.1.3.6. Concesionarul va anunța în scris Concedentul și Corpul Agenților Constatatori de orice întrerupere a prestației aferente contractului în cel mult 24 ore de la apariția ei.

7.1.3.7. Concesionarul își va desemna reprezentanții pentru a participa la controlul efectuat de Agenții Constatatori și pentru a contrasemna procesele-verbale încheiate de către Agenții Constatatori.

7.1.3.8. Concesionarul va organiza și administra evidenta reclamațiilor primite de la Concedent și beneficiari ai iluminatului public, acționând pentru soluționarea lor în maxim 48 ore de la primire. Un raport asupra reclamațiilor primite și a acțiunilor efectuate în vederea soluționării acestora se va transmite lunar Concedentului.

7.1.3.9.

(1) Concesionarul va întocmi rapoarte lunare, sau ori de câte ori este nevoie, ale activității desfășurate, structurate pe categorii de servicii, pe care le va trimite Concedentului până în ziua a zecea a lunii următoare. Pe baza acestora Concedentul verifică respectarea PROGRAMUL DE INTRETINERE–MENTINERE A SISTEMULUI ILUMINATULUI PUBLIC, asigurarea Indicatorilor de performanță, stadiul de soluționare a reclamațiilor.

(2) Concesionarul va întocmi anual un raport tehnico-economic complet al activității desfășurate structurat pe categorii de servicii și lucrări, pe care îl va transmite Concedentului până în data de 31 martie a anului următor, pentru anul precedent, în care să fie evidențiate:

- respectarea PROGRAMUL DE INTRETINERE–MENTINERE A SISTEMULUI ILUMINATULUI PUBLIC
- respectarea Planul de Iluminat General

7.1.3.10. Pe toată durata contractului, Concesionarul este administratorul Sistemului de Iluminat Public, răspunzând integral pentru toate operațiile efectuate și pentru procedeele de execuție folosite, atunci când acestea sunt efectuate de el sau în numele lui, precum și pentru toate actele justificative încheiate pe durata contractului în legătură cu Sistemul de Iluminat Public care au legătură cu obiectul prezentului contract.

7.1.3.11. Pe durata contractului, Concesionarul va administra pe proprie răspundere drepturile și obligațiile de orice fel ale Concedentului care au legătură cu Sistemul de Iluminat Public, inclusiv furnizarea de materiale și consumabile necesare funcționării în bune condiții a Sistemului de Iluminat Public în urma incidentelor, așa cum sunt ele definite la art. 7.5., survenite din cauze de forță majoră sau vandalizare, cu recuperarea contravalorii prestațiilor de la cei vinovați sau din asigurarea Concesionarului.

7.1.3.12. Este interzisă cesionarea sau subdelegarea contractului de către Concesionar. Concesionarul este obligat să nu subconcesioneze bunurile care fac obiectul concesiunii.

7.1.3.13. Pe toată perioada de delegare a gestiunii, Concesionarul se obligă să obțină și să reactualizeze, în condițiile legii, pe baza Regulamentelor privind acordarea licențelor, licențele de operare A.N.R.S.C. și A.N.R.E.

7.1.3.14. Pe toată perioada de delegare a gestiunii, Concesionarul se obligă să furnizeze Concedentului, A.N.R.S.C. și altor instituții abilitate informațiile solicitate și să asigure accesul la toate informațiile necesare verificării și evaluării, funcționării și dezvoltării sistemului de iluminat public.

7.1.3.15. Pe toată perioada contractului, Concesionarul se angajează și se obligă să obțină de la autoritățile competente, avizele, acordurile și autorizațiile legale și necesare realizării lucrărilor prevăzute în Planul de Iluminat General și aprobate de Concedent. Concesionarul va pregăti toate documentațiile aferente și va întreprinde toate demersurile în vederea obținerii Autorizației/Autorizațiilor de construire de la autoritatea locală competentă în conformitate cu prevederile Legii nr. 50/1991 privind autorizarea lucrărilor de construcții precum și prevederile Certificatului/Certificatelor de Urbanism.

7.1.3.15. Concesionarul va respecta și se va supune pe toată perioada desfășurării contractului, prevederilor din Regulamentul Serviciului de Iluminat Public și ale Caietului de sarcini al Serviciului de Iluminat Public.

Nerespectarea acestor prevederi sau a modului de lucru prevăzut în Regulament vor atrage sancțiuni din partea Concedentului.

7.1.3.16. Concesionarul se obligă să plătească redevența la valoarea prevăzută și la termenul stabilit în contract.

7.1.3.17. Concesionarul se obligă să transmită Concedentului modificările de patrimoniu apărute în cursul anului, precum și situația patrimoniului public (cantitativ și valoric) la data de 31 decembrie a fiecărui an calendaristic pentru înregistrarea în contabilitate a acesteia. Aceasta situație se va transmite către Concedent cel târziu în data de 15 februarie.

7.1.3.18. Concesionarul se obligă să restituie bunurile de retur, în deplină proprietate, în mod gratuit și libere de orice sarcini, la încetarea contractului de concesiune prin delegarea gestiunii.

7.1.3.19. La încetarea contractului de delegare a gestiunii din alte cauze decât prin ajungere la termen sau datorată cazurilor de forță majoră, Concesionarul este obligat să asigure continuitatea prestării activității în condițiile stipulate în contract, până la preluarea acesteia de către Concedent, respectiv încă un minim de 60 (șaizeci) de zile, în termenii tehnico-financiari ai prezentului contract.

7.1.3.20. Concesionarul se obligă să ia măsurile necesare privind igiena, siguranța la locul de muncă și normele de protecție a muncii.

7.1.3.21. Concesionarul se obligă să predea la încheierea contractului toată documentația tehnico-economică referitoare la serviciul gestionat și toate actele încheiate în derularea prezentului contract.

7.1.3.22. În cazul în care Concesionarul sesizează existența sau posibilitatea existenței unei cauze de natură să conducă la imposibilitatea realizării activității ori serviciului public, va notifica în cel mult 48 ore în scris acest fapt Concedentului, în vederea luării măsurilor ce se impun pentru asigurarea continuității activității sau serviciului.

7.1.3.23. Să asigure personalul necesar prestării serviciului în condiții de bună funcționare și în siguranță a iluminatului public din raza teritorial administrativă a Concedentului.

7.1.3.24. În termen de 30 zile de la semnarea prezentului contract Concesionarul va face dovada înființării dispeceratului/punct de lucru/spațiu de depozitare.

7.1.3.25. (1) Concesionarul are obligația de a încheia, înainte de începerea prestațiilor, o asigurare ce va cuprinde toate riscurile care ar putea apărea privind serviciile executate, utilajele, echipamentele și instalațiile de lucru, materialele pe stoc, personalul propriu și reprezentanții săi împuterniciți să verifice, să testeze sau să recepționeze serviciile, patrimoniul dat în administrare, precum și pentru daunele sau prejudiciile aduse către terțe persoane fizice sau juridice.

(2) Asigurarea se va încheia cu o agentie de asigurare. Contravaloarea primelor de asigurare va fi suportată de către executant din capitolul "Cheltuieli indirecte".

(3) Concesionarul are obligația de a prezenta Concedentului, ori de câte ori i se va cere, polita sau politele de asigurare și recipisele pentru plata primelor curente (actualizate).

(4) Concedentul nu va fi responsabil pentru nici un fel de daune-interese, compensații platibile prin lege, în privința sau ca urmare a unui accident ori prejudiciu adus unui muncitor sau altei persoane angajate de Concesionar, cu excepția accidentelor sau prejudiciilor rezultate din vina achizitorului, a agenților sau a angajaților acestora.

Art.7.1.4. Obligațiile specifice ale Concesionarului:

7.1.4.1. Să pună în aplicare metode performante de management, care să conducă la reducerea costurilor de operare, inclusiv prin aplicarea procedurilor concurențiale impuse de normele legale.

7.1.4.2. Să promoveze în continuare dezvoltarea, modernizarea și exploatarea eficientă a infrastructurii aferente sistemului de iluminat public privită ca un întreg funcțional și considerată ca un patrimoniu din punct de vedere juridic.

7.1.4.3. Să asigure menținerea în stare de funcționare a Sistemului de Iluminat Public, administrarea, exploatarea și întreținerea cu respectarea prescripțiilor, normelor și normativelor tehnice în vigoare.

7.1.4.4. Să execute reparațiile necesare asupra întregului Sistem de Iluminat Public, astfel încât serviciul de iluminat public să corespundă exigentelor impuse, conform Programului anual de întreținere aprobat de Concedent.

7.1.4.5. Să ia măsuri în maxim 48 de ore, pentru remedierea oricăror reclamații, defecțiuni, deranjamente sau avarii apărute în funcționarea sistemului de iluminat public și să limiteze durata intervențiilor.

7.1.4.6. Toate materialele folosite vor fi noi și vor îndeplini condițiile de calitate impuse prin documentația de licitație și oferta prezentată de concesionar.

7.1.4.7. Să asigure stocul lunar de materiale consumabile, materiale de construcție, alte materiale și piese de schimb aferente sistemului de iluminat public.

7.1.4.8. Materialele recuperate ca urmare a demontării lor din Sistemul de Iluminat Public se vor preda categorii, pe bază de proces-verbal cu propunere de casare, către Concedent, sau va face propuneri de reincludere în Sistemul de iluminat public cu înlocuirea componentelor nefuncționale la prețurile din oferta financiară pentru lucrările de întreținere.

7.1.4.9. Să informeze Concedentul în termen de 48 ore în cazul în care este necesară întreruperea parțială sau totală a funcționării instalațiilor pentru executarea prestațiilor.

7.1.4.10. Să efectueze prestațiile datorate în cadrul prezentului Contract, cu respectarea tuturor normelor de securitate și protecție a muncii, securitate împotriva incendiilor.

7.1.4.11. Să pună la dispoziția Concedentului - la data de 10 a lunii următoare - documentația solicitată de acesta, impusă prin contract și în forma cerută, în vederea decontării periodice.

7.1.4.12. Să răspundă corespunzător la solicitările de verificare ale Concedentului asupra Sistemului de Iluminat Public (condiții calitative și cantitative).

7.1.4.13. Să mențină Sistemul de Iluminat Public în funcționare continuă, cu respectarea Indicatorilor performanță, prevazuti în Regulamentul Serviciului de Iluminat Public aprobat de Concedent și cei menționați în oferta tehnică de către Concesionar.

7.1.4.14. Să plătească despăgubiri persoanelor fizice sau juridice pentru prejudiciile provocate din culpa sa exclusivă, conform prevederilor legale.

7.1.4.15. Să încheie contracte de asigurare pentru infrastructura necesară desfășurării activităților în conformitate cu legislația în vigoare în termenul stabilit la art. 7.1.3.25..

7.2. DREPTURILE CONCESIONARULUI

Art. 7.2.1. În conformitate cu prevederile Art. 12. și Art. 14. din Legea 123/2012 a energiei electrice și gazelor naturale, Concesionarul va exercita cu titlu gratuit drepturile de uz și de servitute asupra terenurilor și bunurilor proprietate publică și privată, aparținând Municipiului Râmnicu Sărat, în condițiile legii, după cum urmează:

- dreptul de uz pentru executarea serviciilor de infrastructura pentru prestarea serviciului de iluminat public
- dreptul de servitute de trecere subterana, de suprafață sau aeriană

Art. 7.2.2. Concesionarul are dreptul de a exploata, în totalitate sau în parte rezultatul serviciilor și de a presta servicii de întreținere, potrivit obiectivelor și standardelor de calitate stabilite de Concedent, impuse de

regulamentul Serviciului de Iluminat Public și Indicatorii de performanță asumați prin oferta tehnică de către Concedent.

Art. 7.2.3. Concesionarul are dreptul de a rezilia sau a denunța unilateral contractul de concesiune a Serviciului de iluminat public, în cazul de neplată în conformitate cu graficul de plăți asumat și neîncheierea protocolului de predare/primire a Sistemului de Iluminat Public de către Concedent și fără intervenția instanței de judecată, prin notificare în conformitate cu **art. 18.**

7.3. OBLIGAȚIILE CONCEDENTULUI

Art. 7.3.1. Concedentul se obliga să asigure toate condițiile necesare pentru realizarea serviciilor. Concedentul și Concesionarul vor încheia pe toată durata concesiunii o convenție de exploatare și de servicii cu S.D.E.E. Buzău pentru accesul din punct de vedere tehnico-funcțional la instalațiile Sistemului de Iluminat Public.

Art. 7.3.2. Să pună la dispoziția Concesionarului toată documentația (audit, studii de fezabilitate, proiecte tehnice) privind Sistemul de Iluminat Public existentă în cadrul autorității publice la data semnării contractului.

Art. 7.3.3. Să transmită Concesionarului, pe toată durata contractului, documentele convenite cu acesta și necesare îndeplinirii obiectului contractului.

Art. 7.3.4. Să încredințeze Concesionarului serviciile și prestațiile de mentținere – întreținere, care fac obiectul acestui contract.

Art. 7.3.6. Concedentul se obligă să asigure asistența și protecția pentru cazul unor intervenții, servicii/prestatii ce presupun exercitarea autorității publice.

Art. 7.3.7. Corpul Agenților Constatatori ai Concedentului este constituit în urma dispoziției Primarului.

Art. 7.3.8. Concedentul va asigura controlul prestației și serviciilor conform **Capitolului 9** din contract.

Art. 7.3.9. Concedentul va efectua plata tuturor drepturilor cuvenite Concesionarului în urma activităților desfășurate conform contractului, în modalitatea convenită în acest contract, în caz contrar Concesionarul are dreptul de a aplica prevederile **art.15.3.**

Art. 7.3.10. Concedentul își rezervă un riguros drept de control asupra prestațiilor/lucrărilor efectuate de Concesionar, având posibilitatea ca în momentul în care constată că aceste prestații/lucrări sunt necorespunzătoare în raport cu prevederile cuprinse în clauzele tehnice, să recurgă la sancțiunile prevăzute în contract ori cele stabilite prin lege.

Art. 7.3.11. Concedentul este obligat ca anterior aprobării unor lucrări edilitar-gospodărești care ar putea să afecteze Sistemul de Iluminat Public, executate de către acesta sau de terți, alții decât Concesionarul (exceptând intervențiile accidentale), să consulte Concesionarul și să obțină avizul consultativ, scris al acestuia, cu privire la efectul acestor lucrări asupra normalei exploatare a sistemului de iluminat public.

Concedentul are obligația de a ține cont de avizul emis de Concesionar. Avizul va fi analizat de către reprezentanții Concedentului.

Art. 7.3.12. Concedentul se obligă să verifice periodic următoarele:

- a) serviciile publice furnizate și nivelul de calitate al acestora;
- b) îndeplinirea Indicatorilor de performanță și aplicarea penalităților pentru neîndeplinirea acestora;
- c) menținerea echilibrului contractual rezultat prin licitație;
- d) asigurarea unor relații echidistante și echilibrate între Concesionar și utilizatori;
- e) clauzele de administrare, întreținere și predare a bunurilor publice.

7.4. DREPTURILE CONCEDENTULUI

Art. 7.4.1. (1) Concedentul are dreptul de a stabili strategia privind întreținerea-mentinerea sistemului de iluminat public.

(2) Concedentul păstrează dreptul de a aproba, supraveghea și de a controla:

- modul de îndeplinire a obligațiilor contractuale asumate de către Concesionar și activitățile desfășurate de acesta;
- calitatea și eficiența serviciului prestat, corespunzător Indicatorilor de performanță aprobați ai Sistemului de Iluminat Public;
- modul de administrare, întreținere, exploatare, conservare și de menținere în funcțiune, a Sistemului de Iluminat Public.

Art. 7.4.2. Concedentul are dreptul să aplice clauzele sancționării, în cazul în care Concesionarul nu respectă prevederile Contractului, inclusiv prevederile din Regulamentul Serviciului de Iluminat Public și din Caietul de sarcini anexate la acesta și nu asigură Indicatorii de performanță și continuitate a serviciului aferent contractului.

Art. 7.4.3. Concedentul are dreptul să invite Concesionarul pentru discuții, în vederea concilierii diferendelor apărute în relația cu utilizatorii serviciului de iluminat public.

Art. 7.4.4. Concedentul are dreptul să verifice respectarea clauzelor de administrare, întreținere și predare a bunurilor publice sau private aferente serviciului prestat de către Concesionar în baza prezentului contract.

Art. 7.4.5. Concedentul are dreptul de a realiza investiții de interes comun în domeniul infrastructurii tehnico-edilitare aferente serviciilor publice concesionate și în corelație cu obiectul contractului.

Art. 7.4.6. Concedentul are dreptul de a inspecta bunurile, activitățile și serviciile publice concesionate, precum și modul în care este satisfăcut interesul public, să verifice respectarea obligațiilor asumate prin contract și în condițiile prevăzute în Caietul de sarcini și în Regulamentul Serviciului de Iluminat Public.

7.5. LIMITELE RĂSPUNDERII CONCESIONARULUI

Concesionarul nu poate fi tras la răspundere pentru nerespectare obligațiilor sale și/sau pentru pagubele (de orice natură și oricare ar fi prejudiciul) rezultate din:

- a) fulgerarea (trăsnetul) unuia din elementele instalației;
- b) vânt cu viteză mai mare de 120 Km/h;
- c) ceata (în ceea ce privește nivelul de iluminare);
- d) întreruperea alimentării de către distribuitorul de energie electrică, din motive independente de Concesionar;
- e) deteriorarea rețelelor și pagubelor rezultate din acte de vandalism sau accidente rutiere; Concesionarul se va ocupa în numele Concedentului pentru recuperarea pagubelor;
- f) deficiența funcționare a instalațiilor cauzată de o lucrare care nu intră în aria de aplicare a acestui contract și în special datorită existenței unei alte rețele (apă, gaz, electricitate, telefonie, drumu. precum și a cablurilor montate subteran sau la construcția subsolurilor);
- g) întreruperea alimentării la cererea expresă a Concedentului.

În cazul situațiilor menționate mai sus, pentru repunerea în funcțiune și recuperarea cheltuielilor făcute, concesionarul va apela la asigurarea sa sau la recuperarea de la cei vinovați.

7.6. ADMINISTRAREA PATRIMONIULUI PUBLIC SAU PRIVAT

Art. 7.6.1. Pe toată perioada derulării Contractului de concesiune a Serviciului de Iluminat Public, Concesionarul preia spre folosire și administrare Sistemul de Iluminat Public și patrimoniul aferent acestuia conform clauzelor din contract.

Art. 7.6.2. Concesionarul ia la cunoștință, prin semnarea prezentului contract, ca părți componente din Sistemul de Iluminat Public, respectiv din infrastructura Sistemului de Iluminat Public, sunt în proprietatea S.D.E.E. Buzău – proprietarul sistemului de distribuție a energiei electrice.

Art. 7.6.3. Concesionarul are obligația de a administra patrimoniul Sistemului de Iluminat Public în conformitate cu legislația în vigoare (Legea nr. 51/2006) și cu Regulamentul Serviciului de Iluminat Public, parte integrantă din contract.

Art. 7.6.4. Bunurile proprietate publică din componenta Sistemului de Iluminat Public sunt supuse inventarierii anuale și se evidențiază distinct, extracontabil, în patrimoniul operatorului, indiferent de modalitatea de gestiune a serviciului sau de organizare, forma de proprietate, natura capitalului ori țara de origine a operatorilor.

Art. 7.6.5. Bunurile proprietate publică ale Municipiului Râmnicu Sărat, aferente Sistemului de Iluminat Public, nu pot fi aduse ca aport la capitalul social al societăților comerciale înființate de autoritățile administrației publice locale sau ca participare la constituirea unor societăți comerciale cu capital mixt și nu pot constitui garanții pentru creditele bancare contractate de autoritățile administrației publice locale sau de operatori, fiind inalienabile, imprescriptibile și inesizabile.

CAPITOLUL 8. PROGRAMUL LUCRĂRILOR DE ÎNTREȚINERE

Art.8.1. În termen de 5 zile de la data intrării în vigoare a prezentului contract și în condițiile enunțate în cuprinsul său, Concedentul va pune la dispoziția Concesionarului situația sistemului de iluminat public (audit, studii de fezabilitate, proiecte tehnic).

Art. 8.2. Pe baza situației sistemului de iluminat public, a specificațiilor din Caietul de sarcini și a Regulamentului Serviciului de Iluminat Public, Concesionarul va prezenta Concedentului, un Program cu lucrările de întreținere planificate pentru anul în curs. Orice modificare a acestui program se va transmite spre aprobare Concedentului.

CAPITOLUL 9. CONTROLUL ȘI VERIFICAREA PRESTATIEI

Art. 9.1. Controlul efectuat de Concedent constă în :

- verificarea pe teren a prestației transmise de Concesionar prin rapoarte lunare, sau ori de câte ori este nevoie;
- întocmirea proceselor - verbale de control lunare;
- înregistrarea restanțelor și comunicarea lor Concesionarului;
- verificarea rezolvării reclamațiilor de către Concesionar;
- verificarea îndeplinirii **Indicatorilor de performanță** privind calitatea și cantitatea serviciului, indicatori stabiliți prin Caietul de sarcini și Regulamentul Serviciului de Iluminat Public.

Art. 9.2. Corpul Agenților Constatatori va întocmi și prezenta lunar, raportul de control, contrasemnat de către reprezentantul Concesionarului. În cazul în care acesta din urmă refuză să semneze raportul lunar, Agentul Constatator va face mențiunea aferentă în cuprinsul raportului.

CAPITOLUL 10. RESTANȚE

Restanțe referitoare la Programul de întreținere-menținere a sistemului.

Art. 10.1. Se consideră **restante** acele servicii/prestații prevăzute în Programul de întreținere-menținere lunar care nu sunt neexecutate, sau care sunt executate incomplet și care sunt constatate și consemnate expres de către Agenții Constatatori ai Concedentului și cu prezentarea lor expresă reprezentanților Concesionarului.

Art. 10.2. Orice servicii/prestații consemnate ca restante vor fi trecute de drept în programele de prestație ale lunii următoare, până la recuperarea lor integrală de către Concesionar, verificarea și consemnarea efectuării lor căzând în sarcina Agenților Constatatori, în prezenta reprezentanților Concesionarului. Nerespectarea atrage aplicarea **art. 15.1.**

Art. 10.3. Termenul de execuție (ori unul sau mai multe termene parțiale) vor putea fi prelungite, cu acordul Concedentului fără a putea aduce atingere drepturilor convenite Concesionarului și fără a fi obligat la daune, dacă nerealizarea lor se datorează uneia sau mai multe din următoarele cauze:

- a) apariția unor avarii din motive independente de Concesionar, care necesită concentrarea cu prioritate spre eliminarea lor și amânarea lucrărilor curente prevăzute în program;
- b) apariția altor priorități stabilite de Concedent.

CAPITOLUL 11. RECLAMAȚII

Art. 11.1. Reclamațiile sunt acele informații aflate în posesia Concedentului care conțin date referitoare la neexecutarea sau executarea necorespunzătoare a unor servicii/prestații de întreținere curentă a Sistemului de iluminat public, pe care acesta are obligația să le înregistreze și să le transmită spre rezolvare Concesionarului.

Art. 11.2. Concedentul își rezervă dreptul de a controla rezolvarea reclamațiilor, iar orice întârziere care afectează îndeplinirea **Indicatorilor de performanță** va atrage aplicarea corspunzătoare a sancțiunilor.

CAPITOLUL 12. GARANȚII DE BUNĂ EXECUȚIE

Art. 12.1. Concesionarul se obliga sa constituie garantia de buna executie a contractului, in procent de 2,5% din valoarea fara TVA a contractului

Art. 12.2. Garantia se constituie in lei. Garantia de buna executie se va constitui prin retineri succesive din facturile emise de concesionar. In acest caz, Concesionarul are obligatia ca in termen de 5 zile lucratoare de la semnarea contractului de concesiune de ambele parti de a deschide la Trezoreria Municipiului Ramnicu Sarat un cont de disponibil distinct la dispozitia autoritatii contractante. Suma initiala care se depune de catre Concesionar in contul astfel deschis nu trebuie sa fie mai mica de 0,5% din pretul fara TVA al contractului

Art. 12.3. Concedentul se obligă să elibereze garanția pentru participarea la licitație și să emită ordinul de începere a contractului numai după ce Concesionarul a făcut dovada deschiderii contului de garanție de bună execuție și a constituirii garanției.

Art. 12.4. Concedentul are dreptul de a emite pretenții asupra garanției de bună execuție, în limita prejudiciului creat, dacă Concesionarul nu își execută, execută cu întârziere sau execută necorespunzător obligațiile asumate prin prezentul contract. Anterior emiterii unei pretenții asupra garanției de bună execuție, Concedentul are obligația de a notifica acest lucru Concesionarului, precizând totodată obligațiile care nu au fost respectate, notificarea producându-și efectele fără a mai fi necesar acordul concesionarului, în termen de maxim 5 zile de la comunicare.

Art. 12.5. Restituirea garanției de bună execuție se va face:

- 70% în termene de 14 zile de la data recepției la terminarea lucrărilor;
- 30% în termen de 14 zile de la data recepției finale.

CAPITOLUL 13. TERMENUL DE EXECUȚIE AL PRESTAȚIILOR / LUCRĂRILOR

Art. 13.1. Concesionarul are obligația de a începe efectiv serviciile/prestațiile de întreținere-menținere, în termen de 5 zile de la semnarea protocolului de preluare a inventarului sistemului de iluminat public.

Art. 13.2. Concedentul are dreptul de a supraveghea desfășurarea execuției serviciilor/prestațiilor și de a stabili conformitatea lor cu specificațiile din anexele la contract. Părțile contractante au obligația de a notifica, în scris, una celeilalte, identitatea reprezentanților lor atestați profesional pentru acest scop, și anume responsabilul tehnic cu execuția din partea Concesionarului și Agentul Constatator din partea Concedentului.

Concesionarul are obligația de a asigura accesul reprezentantului Concedentului la locul de munca, în ateliere, depozite și oriunde își desfășoară activitățile legate de îndeplinirea obligațiilor asumate prin contract, inclusiv pentru verificarea lucrărilor ascunse.

Art. 13.3. Materialele trebuie să fie noi și de calitate prevăzută în documentația de licitație.

Materialele recuperate ca urmare a demontării celor vechi, din sistemul de iluminat public, se vor preda pe categorii, pe baza de proces-verbal, către Concedent.

Art. 13.4. Concesionarul are obligația de a nu acoperi prestațiile care devin ascunse, fără aprobarea Concedentului. Recepția lucrărilor se face în prezenta Concedentului pentru confirmare.

Concesionarul are obligația de a dezveli orice parte sau părți de prestație efectuată, la dispoziția Concedentului, și de a reface această parte sau părți de prestație, în situația în care nu este conformă documentației tehnice aferente contractului.

În cazul în care se constată că prestațiile sunt de calitate corespunzătoare și au fost executate conform documentației de execuție, atunci cheltuielile privind dezvelirea și refacerea vor fi suportate de către Concedent, iar în caz contrar, de către Concesionar.

Art. 13.6. Întârzierea și sistarea lucrărilor

(1) Fără a prejudicia dreptul său, Concesionarul are dreptul de a sista serviciile/prestațiile sau de a diminua ritmul execuției dacă Concedentul nu respectă graficul de plată a serviciilor/prestațiilor și în acest caz, va notifica, în scris, acest fapt Concedentului.

(2) În cazul în care Concedentul nu respectă graficul de plată a serviciilor/prestațiilor, Concesionarul este îndreptățit să-i fixeze Concedentului un termen până la care plățile vor intra în normal și să îl avertizeze că, în cazul neconformării, la expirarea termenului stabilit, îi va rezilia sau denunța contractul, în condițiile **Art. 7.2.3.**

CAPITOLUL 14. PREȚUL CONTRACTULUI ȘI MODALITĂȚI DE PLATĂ

Art. 14.1 Prețul maxim al contractului este de lei fara TVA (..... lei cu TVA) respectiv euro fara TVA (..... euro cu TVA), pentru cursul BNR de 1 euro = lei, din care:

- Lucrari de modernizare a sistemului de iluminat public: euro fara TVA
- Lucrari de extindere a sistemului de iluminat public: euro fara TVA
- Implementarea sistemului intelligent de monitorizare si control: euro fara TVA
- Lucrari de iluminat erihitectural: euro fara TVA
- Iluminat festiv: euro fara TVA
- Intretinerea anuala a sistemului de iluminat: euro fara TVA

Art. 14.2.

(1) Perioada de rambursare a valorii lucrarilor de modernizare a Sistemului de Iluminat Public va fi esalonat pe toata perioada contractului. Platile datorate Concesionarului se vor esalona in rate egale pe toata durata contractului si se vor face in lei la cursul BNR din data efectuarii platii, dupa acceptarea documentelor justificative de catre Agentul Constatator.

(2) Valoarea celorlate tipuri de lucrari se vor face in LEI, in baza documentelor justificative aprobate de Agentul Constatator, la cursul BNR din data acceptarii documentelor justificative, in termen de 30 zile.

(3) Platile pentru lucrarile de intretinere si iluminat festiv se vor face lunar, in LEI, la cursul BNR din data facturarii, in baza documentelor justificative aprobate de Agentul Constatator, in termen de 30 zile.

Art. 14.3 Prețurile unitare utilizate sunt preturile unitare din oferta financiară, Anexa 1 la prezentul contract.

Art. 14.4. Concesionarul se va supune legislației fiscale și contabile aplicabile, acesta având obligația de a-și plăti impozitele, taxele și cheltuielile care-i revin pentru activitatea desfășurată, către bugetul local și de stat.

CAPITOLUL 15. RĂSPUNDERE ȘI PENALITĂȚI

Art. 15.1. Nerespectarea obligațiilor asumate prin prezentul contract atrage răspunderea părții în culpă.

(1) În cazul în care din vina sa exclusivă Concesionarul nu reușește să-și îndeplinească obligațiile de plată a redevenței într-o perioadă de 28 zile, de la data stabilită, atunci Concedentul este îndreptățit de a deduce din prețul acesteia, ca penalități, o sumă echivalentă cu o cotă procentuală de 0,01% (pe zi de întârziere) începând cu ziua imediat următoare termenului de scadență.

(2) Nerespectarea dispozițiilor contractuale atrage în sarcina concesionarului obligația la plata unei penalități egale cu contravaloarea lucrărilor de remediere datorate ca urmare a nerespectării Regulamentului serviciului de iluminat public.

(3) În cazul nerespectării prestațiilor stabilite la art. 7.3.10. și a obligațiilor specifice prevăzute la art. 7.1.4. respectiv la art. 7.4.2. se aplică sancțiunea deducerii din valoarea facturilor emise a categoriilor de prestații îndeplinite necorespunzător (concomitent cu plata unei daune de 0,01% din valoarea totală anuală a prestației respective).

(4) În situația în care nici prin aplicarea acestor sancțiuni nu se poate obține o prestație conformă se va proceda la executarea garanțiilor de bună execuție, cu aplicarea corespunzătoare a art. 12.4..

(5) Pentru nerespectarea Indicatorilor de performanță ai serviciului se aplica corespunzător art. 18.1. cu plata unei daune în cunatum de 0,01% din valoarea anuală a lucrarilor de intretinere.

Art. 15.2. Concesionarul va plăti orice penalitate prin deduceri din prima factură introdusă la plată.

Art. 15.3. Concesionarul este îndreptățit să perceapă Concedentului penalități în sumă echivalentă cu o cotă procentuală de 0,01% zi intarziere din valoarea facturilor neachitate privind prestațiile, pentru fiecare lună sau fracțiune de lună (zi de întârziere) după 30 de zile de la expirarea termenului prevăzut la art.14.2., alin. 1.

Art. 15.4. Părțile sunt de acord că răspunderea pentru viciile ascunse ori pentru viciile aparente, revine Concesionarului pentru prestațiile executate de acesta. Acestea vor fi corectate de Concesionar în regim de urgență.

CAPITOLUL 16. FORȚA MAJORĂ

Art. 16.1. (1) Părțile sunt exonerate de orice răspundere pentru neîndeplinirea în totalitate sau în parte a obligațiilor ce decurg din acest contract, dacă acesta este rezultatul acțiunii forței majore.

Circumstanțele de forță majoră sunt acelea care pot apărea în cursul executării prezentului contract, în urma producerii unor evenimente extraordinare care nu au putut fi luate în considerare de părți la încheierea contractului și care sunt în mod rezonabil în afara voinței și controlului părților.

(2) Partea care invocă forța majoră trebuie să notifice acest lucru în scris celeilalte părți în cel mai scurt termen posibil, dar nu mai mult de 48 de ore de la apariția acesteia, cu confirmarea organului competent de la locul producerii evenimentului ce constituie forță majoră

(3) Neîndeplinirea obligației de comunicare a forței majore nu înlătură efectul exonerator de răspundere a acesteia, dar antrenează obligația părții care o invocă de a repara pagubele cauzate părții contractante prin faptul necomunicării.

CAPITOLUL 17. MODIFICAREA CONTRACTULUI

Art. 17.1. Părțile sunt de acord că orice modificare unilaterală a Contractului este nulă, fără a fi necesară nici o altă formalitate de anulare.

Art. 17.2. Contractul poate fi modificat prin acordul Părților, acord care se va materializa printr-un act adițional semnat de părți și care face parte integrantă din prezentul contract.

CAPITOLUL 18. REZILIEREA ȘI INCETAREA CONTRACTULUI

Art. 18.1. (1) Concedentul este de drept să procedeze la rezilierea sau denunțarea unilaterală a contractului, cu recuperare de daune conform art. 15.1, dacă :

- a) Concesionarul a abandonat de o manieră explicită și irevocabilă contractul;

- b) Concesionarul își neglijează obligațiile contractuale în sensul că în timp de 6 luni de la semnarea contractului și aprobarea programului de prestații de Concedent, are restante mai mari de 25% din acest programul;
- c) Concesionarul a cesionat drepturile și obligațiile sale fără acordul Concedentului;
- d) Concesionarul nu-si îndeplinește obligația de plată a redevenței după expirarea unui trimestru.

(2) Concedentul are dreptul de a rezilia contractul în cazul în care Concesionarul este declarat în stare de încetare de plăți, intra în lichidare judiciară.

Art. 18.2. Notificarea de reziliere sau denunțare a contractului pentru motivele menționate la **art.18.1.** se comunică în scris celeilalte părți, cu cel puțin 30 de zile, anterior datei de reziliere solicitate.

Totodată Concesionarul este obligat să predea Administrației Publice Locale bunurile, și resursele convenite împreună de ambele părți.

Art. 18.3. În eventualitatea în care Concedentul va decide încetarea unilaterală (denunțare unilaterală) a acestui contract, în alte situații decât cele reglementate și în absența vinei Concesionarului, Concedentul va trebui să notifice în mod expres Concesionarul despre această decizie în termen de 30 zile înainte de încetarea efectivă a contractului.

Art. 18.4. Părțile convin ca prezentul contract mai poate înceta la expirarea termenului pentru care a fost încheiat, dacă părțile nu prevăd prelungirea lui printr-un act adițional la prezentul contract.

Art. 18.5. În cazul în care contractul este reziliat sau încetează conform acestui capitol, Concedentul va plăti Concesionarului contravaloarea tuturor prestațiilor efectuate până la acea dată, pe baza situațiilor de lucrări și/sau a altor documente justificative.

CAPITOLUL 19. DESPĂGUBIRI

Art. 19.1. Atunci când prezentul contract nu prevede altfel, partea în culpă datorează celeilalte părți despăgubiri conform dispozițiilor Codului Civil pentru prejudiciile aduse prin neexecutarea sau executarea necorespunzătoare a obligațiilor sale.

De asemenea, vor fi datorate despăgubiri și când una din părți, în mod culpabil, îngreunează executarea obligațiilor de către cealaltă parte. Cuantumul despăgubirilor va fi stabilit de o comisie paritară constituită din experți desemnați de ambele părți.

În cazul neînsușirii rezultatului expertizei de către părți sau de oricare dintre acestea, părțile convin ca litigiul să fie soluționat conform capitolului 21 din contract.

CAPITOLUL 20. PROTECTIA PATRIMONIULUI CULTURAL ȘI NAȚIONAL

Art. 20.1. Toate fosilele, monedele, obiectele de valoare sau orice alte vestigii sau obiecte de interes arheologic descoperite pe amplasamentul prestațiilor sunt considerate, în relațiile dintre părți, ca fiind proprietatea absolută a Concedentului, în condițiile legii.

Art. 20.2. Concesionarul are obligația de a lua toate precauțiile necesare pentru ca muncitorii săi, sau oricare alte persoane, să nu îndepărteze sau să deterioreze obiectele prevăzute la clauza 20.1, iar imediat după descoperirea și înainte de îndepărtarea lor, de a înștiința Concedentul despre aceasta descoperire și de a îndeplini dispozițiile primite de la Concedent, privind îndepărtarea acestora.

Dacă din cauza unor astfel de dispoziții Concesionarul suferă întârzieri, atunci, prin consultare, părțile vor stabili orice prelungire a duratei de execuție la care Concesionarul are dreptul, cu acordul Concedentului.

Art. 20.3. Concedentul are obligația, de îndată ce a luat la cunoștință despre descoperirea obiectelor prevăzute la clauza 20.1, de a înștiința în acest sens organele de Poliție și Comisia Monumentelor Istorice.

CAPITOLUL 21. LITIGII. LEGEA APLICABILĂ

Art. 21.1. Părțile contractante se angajează să rezolve orice litigiu ivit între ele pe cale amiabilă și să nu se adreseze justiției fără a fi încercat în prealabil o conciliere directă.

Art. 21.2. În caz de litigiu, competența pentru soluționare aparține instanțelor de la sediul Concedentului.

Art. 21.3. Prezentul contract este supus legislației române și poate fi modificat în cazul apariției unor noi acte normative în domeniu.

CAPITOLUL 22. CONFIDENȚIALITATE

Art. 22.1. Părțile sunt de acord că datele ce privesc – direct ori indirect – executarea obligațiilor asumate prin prezentul contract vor avea un regim transparent.

Art. 22.2. Părțile vor desemna un reprezentant unic din partea Concedentului care va putea ține legătura cu mediile de informare pentru relația în legătură cu contractul și mediatizarea unor pasaje ca răspuns la solicitările utilizatorilor.

CAPITOLUL 23. DOCUMENTELE CONTRACTULUI

Art. 23.1. Fac parte integrantă din prezentul contract următoarele:

- Documente :
 - Oferta financiară
 - Oferta tehnică
 - Caietul de sarcini privind delegarea prin concesionare a serviciului de iluminat public
 - Regulamentul serviciului de iluminat public
 - Caietul de sarcini al serviciului de iluminat public
 - Protocolul de predare – primire a sistemului de iluminat public
- Anexe
 - Anexa nr.1 – Matricea riscurilor
 - Anexa nr.2 – Indicatorii de performanță generali și garanți

Art. 23.2. Toate documentele contractului și corespondența dintre părți se întocmesc în limba română.

Art. 23.3. În caz de discrepanțe sau ambiguități între prevederile articolelor din contract și documentele precizate la art. 23.1, vor avea prioritate prevederile din prezentul contract.

CAPITOLUL 24. PREVEDERI FINALE

Art. 24.1. Contractul încheiat de părți se poate prelungi sau modifica prin acte adiționale.

Art. 24.2. Contractul încheiat de părți se modifică și/sau completează de comun acord dacă printr-un act normativ (lege, OG, OUG, HG, reglementări ale ANRE sau ANRSC) se modifică/completează prevederile prezentului contract, părțile având obligația preluării, modificării/completării într-un act adițional la contract.

Art. 24.3. Toate notificările, dispozițiile, facturile de plată, procesele-verbale de constatare, documentele justificative și alte forme de corespondență între părți vor fi predate direct între părți pe bază de semnătură.

Art. 24.4. Prezentul contract conține 18 pagini cu 24 de capitole și a fost întocmit în două exemplare originale, câte unul pentru fiecare parte și intra în vigoare la data de

Concedent,

.....

PRIMAR,

Concesionar,

.....

REPREZENTANT LEGAL,

ANEXA nr.1

**REGULAMENT
PROPRIU AL SERVICIULUI DE ILUMINAT PUBLIC DIN MUNICIPIUL RM.SĂRAT**

CAP. I Dispoziții generale

ART. 1

(1) Prevederile prezentului regulament se aplica serviciului de iluminat public din localitatea Rm.Sărat, Județul Buzău.

(2) Prezentul regulament stabilește cadrul juridic unitar privind desfășurarea serviciului de iluminat public, definind modalitățile și condițiile ce trebuie îndeplinite pentru asigurarea serviciului, indicatorii de performanță, condițiile tehnice, raporturile dintre operator și utilizator în municipiu.

(3) Prevederile prezentului regulament se aplica, de asemenea, la proiectarea, executarea, recepționarea, utilizarea și întreținerea componentelor sistemului de iluminat public.

(4) Operatorul serviciului de iluminat public, indiferent de forma de proprietate și organizare, care va realiza serviciul de iluminat public în modalitatea de gestiune delegată, în cadrul unității administrativ-teritoriale a municipiului Rm. Sărat, se va conforma prevederilor prezentului regulament.

(5) Condițiile tehnice și indicatorii de performanță prevăzuți în prezentul regulament au caracter minimal.

(6) Orice dezvoltare a rețelei electrice de joasă tensiune destinată iluminatului public se face cu respectarea prezentului regulament.

ART. 2

Desfășurarea serviciului de iluminat public trebuie să asigure satisfacerea unor cerințe și nevoi de utilitate publică ale comunității locale, și anume:

- a) ridicarea gradului de civilizație, a confortului și a calității vieții;
- b) creșterea gradului de securitate individuală și colectivă în cadrul comunităților locale, precum și a gradului de siguranță a circulației rutiere și pietonale;
- c) punerea în valoare, prin iluminat adecvat, a elementelor arhitectonice și peisagistice ale localităților, precum și marcarea evenimentelor festive și a sărbătorilor legale sau religioase;
- d) susținerea și stimularea dezvoltării economico-sociale a localităților;
- e) funcționarea și exploatarea în condiții de siguranță a infrastructurii aferente serviciului.

ART. 3

În sensul prezentului regulament, termenii și noțiunile utilizate se definesc după cum urmează:

3.1 autorități de reglementare competente - Autoritatea Națională de Reglementare pentru Serviciile Comunitare de Utilități Publice, denumită în continuare A.N.R.S.C., și Autoritatea Națională de Reglementare în Domeniul Energiei, denumită în continuare A.N.R.E.;

3.2 balast - dispozitiv montat în circuitul de alimentare a uneia sau mai multor lămpi cu descărcări, având drept scop limitarea curentului la valoarea necesară;

3.3 beneficiari ai serviciului de iluminat public - comunitățile locale în ansamblul lor;

3.4 caracteristici tehnice - totalitatea datelor și elementelor de natură tehnică, referitoare la o instalație sau la un sistem de iluminat;

3.5 dispozitiv (corp) de iluminat - aparatul de iluminat care servește la distribuția, filtrarea sau transmisia luminii produse de la una sau mai multe lămpi către exterior;

3.5 dispozitiv (corp) de iluminat - aparatul de iluminat care servește la distribuția, filtrarea sau transmisia luminii produse de la una sau mai multe lămpi către exterior;

3.6 echipament de măsurare - aparatura și ansamblul instalațiilor care servesc la măsurarea parametrilor serviciului de iluminat public furnizat;

3.7 efect de grotă neagră - senzație vizuală realizată la trecerea de la o valoare foarte mare a luminanței la o alta mult mai mică;

3.8 exploatarea/utilizarea sistemului de iluminat public - ansamblu de operațiuni și activități executate pentru asigurarea continuității și calității serviciului de iluminat public în condiții tehnico-economice și de siguranță corespunzătoare;

3.9 factor de menținere a fluxului luminos - raportul între fluxul luminos al unei lămpi la un moment dat al vieții sale și fluxul luminos inițial, lampa funcționând în condițiile specificate;

3.10 flux luminos Φ - mărimea derivată din fluxul energetic, evaluată prin acțiunea sa luminoasă asupra unui observator fotometric de referință;

3.11 grad de asigurare în furnizare - nivel procentual de asigurare a furnizării serviciului necesar utilizatorului, într-un interval de timp, precizat în anexa la contractul de furnizare/prestare a serviciului de iluminat public;

3.12 igniter - dispozitiv care produce impulsuri de tensiune destinate să amorseze o lampă cu descărcări fără preîncălzirea electrozilor;

3.13 iluminare E - raportul dintre fluxul luminos receptat de o suprafață și aria respectivă;

3.14 iluminare medie E(m) - media aritmetică a iluminărilor pe suprafața de calcul avută în vedere;

3.15 iluminare minimă E(min) - cea mai mică valoare a iluminării punctuale pe suprafața de calcul avută în vedere;

3.16 iluminat arhitectural - iluminatul destinat punerii în evidență a unor monumente de artă sau istorice ori a unor obiective de importanță publică sau culturală pentru comunitatea locală;

3.17 iluminat ornamental - iluminatul zonelor destinate parcurilor, spațiilor de agrement, piețelor, târgurilor și altora asemenea;

3.18 iluminat ornamental-festiv - iluminatul temporar utilizat cu ocazia sărbătorilor și altor evenimente festive;

3.19 iluminat stradal-pietonal - iluminatul căilor de acces pietonal;

3.20 iluminat stradal-rutier - iluminatul căilor de circulație rutieră;

3.21 indicatori de performanță garantați - parametri ai serviciului de iluminat public prestat, pentru care se stabilesc niveluri minime de calitate și pentru care sunt prevăzute penalizări în licență sau în contractele de delegare de gestiune, în cazul nerealizării lor;

3.22 indicatori de performanță generali - parametri ai serviciului de iluminat public prestat, pentru care se stabilesc niveluri minime de calitate, urmăriți la nivelul operatorilor și care reprezintă condiții de acordare sau de retragere a licenței, dar pentru care nu sunt prevăzute penalizări în contractele de delegare de gestiune, în cazul nerealizării lor;

3.23 indice de prag TI - creșterea pragului percepției vizuale TI, care conduce la orbirea inconfortabilă, caracterizând orbirea provocată de sursele de lumină aflate în câmpul vizual, în raport cu luminanța medie a căii de circulație;

3.24 intensitate luminoasă I - raportul dintre fluxul luminos elementar emis de sursă și unghiul solid elementar pe direcția dată;

3.25 întreținere - ansamblul de operații de volum redus, executate periodic sau neprogramat în activitatea de exploatare, având drept scop menținerea în stare tehnică corespunzătoare a diferitelor subansambluri ale instalațiilor;

3.26 lămpi cu descărcări - lămpi a căror emisie luminoasă este produsă printr-o descărcare electrică într-un gaz sau în vapori metalici ori într-un amestec de mai multe gaze și/sau vapori metalici;

3.27 lămpi cu incandescență - lămpi a căror emisie luminoasă este produsă cu filamentul încălzit la incandescență prin trecerea unui curent electric;

3.28 lămpi cu incandescență cu halogen - lămpi incandescente având, în balonul de construcție specială, un mediu de un anumit halogen, care creează un ciclu

regenerativ al filamentului pentru mărirea duratei de funcționare și pentru realizarea unui flux emis aproximativ constant;

3.29 lămpi cu incandescență cu utilizări speciale - lămpi cu filament central, lămpi ornamentale, lămpi cu reflector, lămpi foto;

3.30 licența - actul tehnic și juridic emis de A.N.R.S.C., prin care se recunoaște calitatea de operator al serviciului de iluminat public, precum și capacitatea și dreptul de a presta acest serviciu;

3.31 luminanța L - raportul dintre intensitatea luminoasă elementară emisă de către ochiul observatorului și suprafața aparentă de emisie;

3.32 luminanța maximă $L(\max)$ - cea mai mare valoare a luminanței de pe suprafața de calcul avută în vedere;

3.33 luminanța medie $L(m)$ - media aritmetică a luminanțelor de pe suprafața de calcul avută în vedere;

3.34 luminanța minimă $L(\min)$ - cea mai mică valoare a luminanței de pe suprafața de calcul avută în vedere;

3.35 nivel de iluminare/nivel de luminanță - nivelul ales pentru valoarea iluminării/luminanței;

3.36 operator - persoană juridică titulară a unei licențe de furnizare/prestare, emisă de autoritatea competentă;

3.37 punct de delimitare în cazul sistemelor folosite exclusiv pentru iluminatul public - punctul de separare între sistemul de distribuție a energiei electrice și sistemul de iluminat public, care se stabilește la punctul de racord al cablurilor de plecare din tablourile și cutiile de distribuție;

3.38 punct de delimitare în cazul sistemelor folosite atât pentru iluminatul public, cât și pentru distribuția energiei electrice - punctul de separare între sistemul de distribuție a energiei electrice și sistemul de iluminat public, care se stabilește la clemele de racord ale coloanelor de alimentare a corpurilor de iluminat public;

3.39 raport de zonă alăturată SR - raport între iluminarea medie de pe o porțiune de 5 m lățime sau mai puțin, dacă spațiul nu o permite, de o parte și de alta a sensurilor de circulație, și iluminarea medie a căii de circulație de pe o lățime de 5 m sau jumătate din lățimea fiecărui sens de circulație, dacă aceasta este mai mică de 5 m;

3.40 reabilitare - ansamblul de operațiuni efectuate asupra unor echipamente și/sau instalații care, fără modificarea tehnologiei inițiale, restabilesc starea tehnică și de eficiență a acestora la un nivel apropiat de cel avut la începutul duratei de viață;

3.41 rețea electrică de joasă tensiune destinată iluminatului public - ansamblu de posturi de transformare, cutii de distribuție, echipamente de comandă/control și măsură, instalații de legare la pământ, conductoare, izolatoare, cleme, armături, stâlpi, fundații, console, aparate de iluminat și accesorii destinate exclusiv iluminatului public;

3.42 serviciu de iluminat public - activitate de utilitate publică și de interes economic și social general, aflată sub autoritatea administrației publice locale, care are drept scop asigurarea iluminatului căilor de circulație auto, arhitectural, pietonal, ornamental și ornamental-festiv;

3.43 sistem de distribuție a energiei electrice - totalitatea instalațiilor deținute de un operator de distribuție care cuprinde ansamblul de linii, inclusiv elemente de susținere și de protecție ale acestora, stații electrice, posturi de transformare și alte echipamente electroenergetice conectate între ele, cu tensiunea de linie nominală până la 110 kV inclusiv, destinate transmiterii energiei electrice de la rețelele electrice de transport sau de la producători către instalațiile proprii ale consumatorilor de energie electrică;

3.44 sistem de iluminat public - ansamblu tehnologic și funcțional, amplasat într-o dispunere logică în scopul realizării unui mediu luminos confortabil și/sau funcțional și/sau estetic, capabil să asigure desfășurarea în condiții optime a unei activități, spectacol, sport, circulației, a unui efect luminos estetic-arhitectural și altele, alcătuit din construcții, instalații și echipamente specifice, care cuprinde:

- linii electrice de joasă tensiune, subterane sau aeriene;
- corpuri de iluminat, console și accesorii;
- puncte de aprindere, cutii de distribuție, cutii de trecere;

- echipamente de comandă, automatizare și măsurare;
- fundații, elemente de susținere a liniilor, instalații de legare la pământ, conductoare, izolatoare, cleme, armături, utilizate pentru iluminatul public;

3.45 sursă de lumină/lampă - obiectul sau suprafața care emite radiații optice în mod uzual vizibile, produse prin conversie de energie, și care este caracterizată printr-un ansamblu de proprietăți energetice, fotometrice și/sau mecanice;

3.46 tablou electric de alimentare, distribuție, conectare/deconectare - ansamblu fizic unitar ce poate conține, după caz, echipamentul de protecție, comandă, automatizare, măsură și control, protejat împotriva accesului accidental, destinat sistemului de iluminat public;

3.47 temperatura de culoare corelată $T(c)$ - temperatura radiatorului integral, a cărei culoare, percepută datorită încălzirii, se aseamănă cel mai mult, în condițiile de observare precizate, cu cea percepută a unui stimul de culoare de aceeași strălucire;

3.48 uniformitate generală a iluminării $U(0)[E]$ - raportul dintre iluminarea minimă și iluminarea medie, ambele considerate pe toată suprafața de calcul;

3.49 uniformitate generală a luminanței $U(0)[L]$ - raportul dintre luminanța minimă și luminanța medie, ambele considerate pe toată suprafața de calcul;

3.50 uniformitatea longitudinală a luminanței $U(l)[L]$ - raportul dintre luminanța minimă și luminanța maximă, ambele considerate în axul benzii de circulație al zonei de calcul și în direcția de desfășurare a traficului rutier;

3.51 utilizatori - autoritățile administrației publice locale sau asociațiile de dezvoltare comunitară constituite cu acest scop în calitate de reprezentant al comunității locale;

3.52 zonă alăturată - suprafața din vecinătatea imediată a căii de circulație, aflată în câmpul vizual al observatorului;

3.53 C.N.R.I. - Comitetul Național Român de Iluminat;

3.54 C.I.E. - Comisia Internațională de Iluminat.

ART. 4

(1) Înființarea, organizarea, coordonarea, monitorizarea și controlul funcționării serviciului de iluminat public la nivelul unității administrativ-teritoriale, precum și înființarea, dezvoltarea, modernizarea, administrarea și exploatarea sistemelor de iluminat public intra în competența exclusivă a autorității administrației publice locale.

(2) Autoritatea administrației publice locale trebuie să asigure gestiunea serviciului de iluminat public pe criterii de competitivitate și eficiență economică și managerială, având ca obiectiv atingerea și respectarea indicatorilor de performanță a serviciului, stabiliți prin contractul de delegare a gestiunii.

(3) Indiferent de forma de gestiune a serviciului de iluminat public adoptată, autoritatea administrației publice locale vor urmări obținerea unui serviciu de iluminat public corespunzător interesului general al comunităților locale pe care le reprezintă, în conformitate cu legislația în vigoare și cu reglementările C.I.E. (Comisia Internațională de Iluminat).

ART. 5

(1) Sistemele de iluminat public se amplasează, de regulă, pe terenuri aparținând domeniului public sau privat al unităților administrativ-teritoriale.

(2) Utilizarea unor elemente ale sistemului de distribuție a energiei electrice pentru servicii și activități publice, altele decât iluminatul public, se face cu aprobarea autorităților administrației publice locale.

ART. 6

(1) Serviciul de iluminat public va respecta și va îndeplini, la nivelul comunităților locale, indicatorii de performanță prevăzuți în prezentul regulament, aprobați prin hotărâre a consiliului local.

(2) Autoritatea administrației publice locale, poate aproba și alți indicatori de performanță în baza unor studii de oportunitate în care se va ține seama cu prioritate de necesitățile comunității locale, de starea tehnică și eficiența sistemelor de iluminat public existente, precum și de standardele minimale privind iluminatul public, prevăzute de normele interne și ale Uniunii Europene în acest domeniu.

(3) Indicatorii de performanta se stabilesc cu respectarea prevederilor prezentului regulament al serviciului.

ART. 7

(1) Serviciul de iluminat public se organizează la nivelul municipiului Rm.Sărat care dispune de un sistem de iluminat public.

(2) Serviciul de iluminat public se prevede pe toate căile de circulație publica din localitate cu respectarea principiilor ce guvernează organizarea și funcționarea serviciilor comunitare de utilități publice.

ART. 8

Serviciul de iluminat public trebuie sa indeplinească, concomitent, următoarele condiții de funcționare:

- a) continuitatea din punct de vedere cantitativ și calitativ;
- b) adaptabilitate la cerințele concrete, diferențiate în timp și spațiu, ale comunității locale;
- c) satisfacerea judicioasă, echitabila și nepreferentiala a tuturor membrilor comunității locale, în calitatea lor de beneficiari ai serviciului;
- d) tariful pe baza de competiție a serviciului prestat;
- e) administrarea și gestionarea serviciului în interesul comunităților locale;
- f) respectarea reglementărilor specifice în vigoare din domeniul transportului, distribuției și utilizării energiei electrice;
- g) respectarea valorilor minimale din standardele privind iluminatul public, prevăzute de normele interne și ale Uniunii Europene în acest domeniu, care sunt identice cu cele ale C.I.E..

CAP. II

Desfășurarea serviciului de iluminat public

SECȚIUNEA 1

Principiile și obiectivele realizării serviciului de iluminat public

ART. 9

Administrarea serviciului de iluminat public se realizează cu respectarea principiului:

- a) autonomiei locale;
- b) descentralizării serviciilor publice;
- c) subsidiarității și proportionalității;
- d) responsabilității și legalității;
- e) asocierii intercomunitare;
- f) dezvoltării durabile și corelării cerințelor cu resursele;
- g) protecției și conservării mediului natural și construit;
- h) asigurării igienei și sănătății populației;
- i) administrării eficiente a bunurilor din proprietatea publica sau privată a unităților administrativ-teritoriale;
- j) participării și consultării cetățenilor;
- k) liberului acces la informațiile privind serviciile publice.

ART. 10

Funcționarea serviciului de iluminat public trebuie sa se desfășoare pentru:

- a) satisfacerea interesului general al comunității;
- b) satisfacerea cat mai completa a cerințelor beneficiarilor;
- c) protejarea intereselor beneficiarilor;
- d) întărirea coeziunii economico-sociale la nivelul comunităților locale;
- e) asigurarea dezvoltării durabile a unităților administrativ-teritoriale;
- f) creșterea gradului de securitate individuală și colectivă în cadrul comunităților locale;
- g) punerea în valoare, prin iluminat adecvat, a elementelor arhitectonice și peisagistice ale localităților;
- h) ridicarea gradului de civilizație, a confortului și a calității vieții;
- i) mărirea gradului de siguranță a circulației rutiere și pietonale;
- j) crearea unui ambient placut;

- k) creșterea oportunităților rezultate din dezvoltarea turismului;
- l) asigurarea funcționării și exploatării în condiții de siguranță, rentabilitate și eficiență economică a infrastructurii aferente serviciului.

ART. 11

În exercitarea atribuțiilor conferite de lege cu privire la elaborarea și aprobarea strategiilor locale de dezvoltare a serviciului de iluminat public, a programelor de investiții privind dezvoltarea și modernizarea infrastructurii tehnico-edilitare aferente, a regulamentului propriu al serviciului, a caietului de sarcini, alegerea modalității de gestiune, precum și a criteriilor și procedurilor de delegare a gestiunii, autoritățile administrației publice locale a municipiului Rm. Sărat va urmări atingerea următoarelor obiective:

- a) orientarea serviciului de iluminat public către beneficiari, membri ai comunității locale a municipiului Rm. Sărat;
- b) asigurarea calității și performanțelor sistemelor de iluminat public, la nivel compatibil cu directivele Uniunii Europene;
- c) respectarea normelor privind serviciul de iluminat public stabilite de C.I.E., la care România este afiliată, respectiv de C.N.R.I.;
- d) asigurarea accesului nediscriminatoriu al tuturor membrilor comunității locale la serviciul de iluminat public;
- e) reducerea consumurilor specifice prin utilizarea unor corpuri de iluminat performanțe, a unor echipamente specializate și prin asigurarea unui iluminat public judicios;
- f) promovarea investițiilor, în scopul modernizării și extinderii sistemului de iluminat public;
- g) asigurarea, la nivelul municipiului Rm. Sărat, a unui iluminat stradal și pietonal adecvat necesităților de confort și securitate, individuală și colectivă, prevăzute de normele în vigoare;
- h) asigurarea unui iluminat arhitectural, ornamental și ornamental-festiv, adecvat punerii în valoare a edificiilor de importanță publică și/sau culturală și marcarii prin sisteme de iluminat corespunzătoare a evenimentelor festive și a sărbătorilor legale sau religioase;
- i) promovarea de soluții tehnice și tehnologice performanțe, cu costuri minime;
- j) promovarea mecanismelor specifice economiei de piață, prin crearea unui mediu concurențial de atragere a capitalului privat;
- k) instituirea evaluării comparative a indicatorilor de performanță a activității operatorilor și participarea cetățenilor și a asociațiilor reprezentative ale acestora la acest proces;
- m) promovarea metodelor moderne de management;
- n) promovarea profesionalismului, a eticii profesionale și a formării profesionale continue a personalului care lucrează în domeniu.

SECȚIUNEA a 2-a

Documentația tehnică

ART. 12

(1) Prezentul regulament stabilește documentația tehnică minimă necesară desfășurării serviciului în modalitatea de gestiune delegată.

(2) Regulamentul stabilește documentele necesare exploatării, obligațiile proiectantului de specialitate, ale unităților de execuție cu privire la întocmirea, reactualizarea, păstrarea și manipularea acestor documente.

(3) Detalierea prevederilor prezentului regulament privind modul de întocmire, păstrare și reactualizare a evidenței tehnice se va face prin instrucțiuni/proceduri de exploatare proprii, specifice principalelor tipuri de instalații.

(4) Personalul de conducere al operatorului răspunde de existența, completarea corectă și păstrarea documentațiilor tehnice conform prevederilor prezentului regulament-cadru.

(5) Proiectarea și executarea sistemelor de iluminat stradal-rutier, iluminat stradal-pietonal, iluminat arhitectural, iluminat ornamental și iluminat ornamental-festiv sau a părților componente ale acestora se realizează în conformitate cu normativele și prescripțiile tehnice de proiectare și execuție în vigoare, avizate de

autoritățile de reglementare din domeniile de competență; la proiectare se va ține seama de reglementările în vigoare privind protecția și conservarea mediului.

ART. 13

(1) Operator care va fi desemnat de către autoritatea publică locală a municipiului Rm. Sărat, trebuie să dețină, să păstreze la sediul sau documentația pusă la dispoziție de autoritatea administrației publice locale, după caz, necesară desfășurării în condiții de siguranță a serviciului de iluminat public.

(2) Operatorul, în condițiile alin. (1), va actualiza permanent următoarele documente:

- a) planul cadastral și situația terenurilor din aria de deservire;
- b) planurile generale cu amplasarea construcțiilor și instalațiilor aflate în exploatare, inclusiv cele subterane, actualizate cu toate modificările sau completările;
- c) planurile clădirilor sau ale construcțiilor speciale având actualizate toate modificările sau completările;
- d) studiile, datele geologice, geotehnice și hidrotehnice cu privire la terenurile pe care sunt amplasate lucrările aflate în exploatare sau conservare;
- e) cărțile tehnice ale construcțiilor;
- f) documentația tehnică a utilajelor și instalațiilor și, după caz, autorizațiile de punere în funcțiune a acestora;
- g) planurile de execuție ale părților de lucrări sau ale lucrărilor ascunse;
- h) proiectele de execuție ale lucrărilor, cuprinzând memoriile tehnice, breviarele de calcul, devizele pe obiecte, devizul general, planurile și schemele instalațiilor și rețelelor etc.;
- i) documentele de recepție, preluare și terminare a lucrărilor cu:
 - procese-verbale de măsurători cantitative de execuție;
 - procese-verbale de verificări și probe, inclusiv probele de performanță și garanție, buletinele de verificări, analiza și încercări;
 - procese-verbale de realizare a indicatorilor tehnico-economici;
 - procese-verbale de punere în funcțiune;
 - procese-verbale de dare în exploatare;
 - lista echipamentelor montate în instalații cu caracteristicile tehnice;
 - procese-verbale de preluare ca mijloc fix, în care se consemnează rezolvarea neconformităților și a remediilor;
- j) schemele de funcționare a instalațiilor, planurile de ansamblu, desenele de detaliu actualizate conform situației de pe teren, planurile de ansamblu și de detaliu ale fiecărei instalații, inclusiv planurile și cataloagele pieselor de schimb;
- k) parametrii lumino-tehnici de proiect și/sau rezultați din calcul, aferenți tuturor instalațiilor de iluminat public exploatate;
- l) instrucțiunile furnizorilor de echipament sau ale organizației de montaj privind manipularea, exploatarea, întreținerea și repararea echipamentelor și instalațiilor, precum și cărțile/fișele tehnice ale echipamentelor principale ale instalațiilor;
- m) normele generale și specifice de protecție a muncii aferente fiecărui echipament, fiecărei instalații sau fiecărei activități;
- n) regulamentul de organizare și funcționare și atribuțiile de serviciu pentru întreg personalul;
- o) avizele și autorizațiile legale de funcționare pentru clădiri, laboratoare, instalații de măsură, inclusiv cele de protecție a mediului obținute în condițiile legii;
- p) inventarul instalațiilor și liniilor electrice, conform instrucțiunilor în vigoare;
- q) instrucțiuni privind accesul în instalații;
- r) documentele referitoare la instruirea, examinarea și autorizarea personalului;
- s) registre de control, de sesizări și reclamații, de dare și retragere din exploatare, de manevre, de admitere la lucru etc.

(3) Arhivarea se poate realiza și în format digital.

ART. 14

(1) Documentația de bază a lucrărilor și datele generale necesare exploatarei, întocmite de agenți economici specializați în proiectare, se predau titularului de investiție odată cu proiectul lucrării respective.

(2) Agenții economici care au întocmit proiectele au obligația de a corecta toate planurile de execuție, în toate exemplarele în care s-au operat modificări pe parcursul

execuției și, în final, să înlocuiască aceste planuri cu altele noi, originale, actualizate conform situației reale de pe teren și să predea proiectul, inclusiv în format optoelectronic, împreună cu instrucțiunile necesare exploataării, întreținerii și reparării instalațiilor proiectate.

(3) Organizațiile de execuție și/sau montaj au obligația ca, odată cu predarea lucrărilor, să predea și schemele, planurile de situații și de execuție modificate conform situației de pe teren. În cazul în care nu s-au făcut modificări față de planurile inițiale, se va preda câte un exemplar din aceste planuri, având pe ele confirmarea ca nu s-au făcut modificări în timpul execuției.

(4) În timpul execuției lucrărilor se interzic abaterile de la documentația întocmită de proiectant, fără avizul acestuia.

ART. 15

(1) Autoritatea administrației publice locale deținătoare de instalații de iluminat public, precum și operatorii care au primit în gestiune delegată serviciul de iluminat public au obligația să-și organizeze o arhivă tehnică pentru păstrarea documentelor de baza prevăzute la art. 12 alin. (1), organizată astfel încât să poată fi găsit orice document cu ușurință.

(2) Pentru nevoile curente de exploatare se vor folosi numai copii de pe planurile, schemele și documentele aflate în arhivă.

(3) Înstrăinarea sub orice formă a planurilor, schemelor sau documentelor aflate în arhivă este interzisă.

(4) La încheierea activității operatorul va preda pe baza de proces-verbal întreaga arhivă pe care și-a constituit-o, fiind interzisă păstrarea de către acesta a vreunui document original sau copie.

(5) Fiecare document va avea anexat un borderou în care se vor menționa:

- a) data întocmirii documentului;
- b) numărul de exemplare originale;
- c) calitatea celui care a întocmit documentul;
- d) numărul de copii executate;
- e) necesitatea copierii, numele, prenumele și calitatea celui care a primit copii ale documentului, numărul de copii primite și calitatea celui care a aprobat copierea;
- f) data fiecărei revizii sau actualizări;
- g) calitatea celui care a întocmit revizia/actualizarea și calitatea celui care a aprobat;
- h) data de la care documentul revizuit/actualizat a intrat în vigoare;
- i) lista persoanelor cărora li s-au distribuit copii după documentul revizuit/actualizat;
- j) lista persoanelor care au restituit la arhivă documentul primit anterior revizuirii/modificării.

ART. 16

(1) Toate echipamentele trebuie să aibă fișe tehnice care să conțină toate datele din proiect, din documentațiile tehnice predate de furnizori sau de executanți și din datele de exploatare luate de pe teren certificate prin acte de recepție care trebuie să confirme corespondența lor cu realitatea.

(2) Pe durata exploataării, în fișele tehnice se trec, după caz, date privind:

- a) incidentele sau avariile;
- b) echipamentele care au fost afectate ca urmare a incidentului sau avariei;
- c) incidentele sau avariile altor echipamente produse de incidentul sau avaria în cauză;
- d) reparațiile efectuate pentru înlăturarea incidentului/avariei;
- e) costul reparațiilor accidentale sau planificate;
- f) perioada cât a durat reparația, planificată sau accidentală;
- g) comportarea în exploatare între două reparații planificate;
- h) data scadenței și tipul următoarei reparații planificate (lucrări de întreținere curentă, revizii tehnice, reparații curente și capitale);
- i) data scadenței a următoarei verificări profilactice;
- j) buletinele de încercări periodice și după reparații.

(3) Fișele tehnice se întocmesc pentru aparatura, posturi de transformare, fundații, instalațiile de legare la pământ, echipamentele de comanda, automatizare, protecție și pentru instalațiile de teletransmisie și telecomunicații.

(4) Pentru instalațiile de ridicat se va întocmi și folosi documentația cerută de normele legale în vigoare.

(5) Separat, se va ține o evidență a lucrărilor de întreținere curentă, revizii tehnice, reparații curente și capitale.

ART. 17

(1) Toate echipamentele, precum și conductele, barele electrice, instalațiile independente, trebuie să fie numerotate după un sistem care să permită identificarea rapidă și ușor vizibilă în timpul exploatarei.

(2) La punctele de conducere operativă a exploatarei trebuie să se afle atât schemele generale ale instalațiilor, cât și schemele normale de funcționare.

(3) Schemele trebuie actualizate astfel încât să corespundă situației reale din teren, iar numerotarea și notarea din scheme trebuie să corespundă notării reale a instalațiilor conform alineatului (1).

(4) Schemele normale de funcționare vor fi afișate la loc vizibil.

ART. 18

(1) Instrucțiunile/procedurile tehnice interne pe baza cărora se realizează conducerea operativă a instalațiilor trebuie să fie clare, exacte, să nu permită interpretări diferite pentru o aceeași situație, să fie concise și să conțină date asupra echipamentului, metodelor pentru controlul stării acestuia, asupra regimului normal și anormal de funcționare și asupra modului de acționare pentru prevenirea incidentelor/avariilor.

(2) Instrucțiunile/procedurile tehnice interne trebuie să delimiteze exact îndatoririle personalului cu diferite specialități care concurează la exploatarea, întreținerea sau repararea echipamentului și trebuie să cuprindă cel puțin:

a) îndatoririle, responsabilitățile și competențele personalului de deservire;

b) descrierea construcției și funcționării echipamentului, inclusiv scheme și schițe explicative;

c) reguli referitoare la deservirea echipamentelor în condițiile unei exploatarei normale (manevre de pornire/oprire, manevre în timpul exploatarei, manevre de scoatere și punere sub tensiune);

d) reguli de prevenire și lichidare a avariilor;

e) reguli de anunțare și adresare;

f) enumerarea funcțiilor/meseriilor pentru care este obligatorie însușirea instrucțiunii/procedurii și promovarea unui examen sau autorizarea;

g) măsuri pentru asigurarea protecției muncii.

(3) Instrucțiunile/procedurile tehnice interne se semnează de coordonatorul locului de muncă și sunt aprobate de persoana din cadrul personalului de conducere al operatorului desemnată în acest sens, menționându-se data intrării în vigoare.

(4) Instrucțiunile/procedurile tehnice interne se revizuiesc anual sau ori de câte ori este nevoie, certificându-se prin aplicarea sub semnatura a unei ștampile "valabil pe anul.....". Modificările și completările se aduc la cunoștința sub semnatura personalului obligat să le cunoască și să aplice instrucțiunea/procedura respectivă.

ART. 19

(1) Operatorul care desfășoară una sau mai multe activități specifice serviciului de iluminat public trebuie să elaboreze, să revizuiască și să aplice instrucțiuni/proceduri tehnice interne.

(2) În vederea aplicării prevederilor alineatului (1) operatorul vor întocmi liste cu instrucțiunile/procedurile tehnice necesare, cu care vor fi dotate locurile de muncă. Lista instrucțiunilor/procedurilor tehnice interne va cuprinde, după caz, cel puțin:

a) instrucțiuni/proceduri tehnice interne generale;

b) instrucțiuni/proceduri tehnice interne pentru exploatarea instalațiilor principale, după caz:

- rețelele de transport și distribuție a energiei electrice destinate exclusiv iluminatului public;

- instalații de măsură și automatizare;

- instalațiile de comanda, semnalizari și protecții;
- c) instrucțiuni/proceduri tehnice interne pentru executarea manevrelor curente;
- d) instrucțiuni/proceduri tehnice interne pentru lichidarea avariilor;
- e) instrucțiuni/proceduri tehnice interne pentru protecții și automatizări;
- f) instrucțiuni/proceduri tehnice interne pentru executarea lucrărilor de întreținere.

ART. 20

(1) În instrucțiunile/procedurile tehnice interne va fi descrisă schema normală de funcționare a fiecărui echipament și pentru fiecare instalație, menționându-se și celelalte scheme admise de funcționare a instalației, diferite de cea normală, precum și modul de trecere de la o schema normală la alta varianta.

(2) Pe scheme se va figura simbolic starea normală a elementelor componente.

(3) Abaterile de la funcționarea în schema normală se aproba de conducerea tehnica a operatorului și se consemnează în evidentele operative ale personalului de deservire.

ART. 21

Personalul angrenat în desfășurarea serviciului va întocmi zilnic situații cu datele de exploatare, dacă acestea nu sunt înregistrate și memorate prin intermediul unui sistem informatic. Datele memorate în sistemul informatic sau cele întocmite de personalul operativ reprezintă forma primară a evidentei tehnice.

ART. 22

Documentația operativă și evidentele tehnice trebuie examinate zilnic de personalul tehnic ierarhic superior, care va dispune măsurile necesare pentru eliminarea eventualelor defecte și deranjamente constatate în funcționarea instalațiilor sau pentru creșterea eficienței și siguranței în exploatare.

SECȚIUNEA a 3-a

Îndatoririle personalului

ART. 23

(1) Personalul de deservire se compune din toți salariații care deservesc instalațiile aferente infrastructurii serviciului de iluminat public având ca sarcina de serviciu principala supravegherea funcționării și executarea de manevre în mod nemijlocit la un echipament, într-o instalație sau într-un ansamblu de instalații.

(2) Subordonarea pe linie operativă și tehnico-administrativă, precum și obligațiile, drepturile și responsabilitățile personalului de deservire operativă se trec în fișa postului și în regulamentele/procedurile tehnice interne.

(3) Locurile de munca în care este necesară desfășurarea activității se stabilesc de operator în procedurile proprii, în funcție de:

- a) gradul de periculozitate a instalațiilor și al procesului tehnologic;
- b) gradul de automatizare a instalațiilor;
- c) gradul de siguranță necesar în asigurarea serviciului;
- d) necesitatea supravegherii instalațiilor;
- e) existența unui sistem de transmisie a datelor și a posibilităților de executare a manevrelor de la distanță;
- f) posibilitatea intervenției rapide pentru prevenirea și lichidarea incidentelor și avariilor.

(4) În funcție de condițiile specifice de realizare a serviciului, operatorul poate stabili ca personalul să-și îndeplinească atribuțiile de serviciu prin supravegherea mai multor instalații amplasate în locuri diferite.

(5) Principalele lucrări ce trebuie cuprinse în fișa postului personalului de deservire, privitor la exploatare și execuție, constau în:

- a) supravegherea instalațiilor;
- b) controlul curent al instalațiilor;
- c) executarea de manevre;
- d) lucrări de întreținere periodică;
- e) lucrări de întreținere neprogramate;
- f) lucrări de intervenții accidentale.

ART. 24

(1) Lucrările de întreținere periodice sunt cele prevăzute în instrucțiunile furnizorilor de echipamente, regulamente de exploatare tehnica și în instrucțiunile/procedurile tehnice interne și se execută, de regula, fără întreruperea furnizării serviciului.

(2) Lucrările de întreținere curentă neprogramate se execută în scopul prevenirii sau eliminării deteriorărilor, avariilor sau incidentelor și vor fi definite în fișa postului și în instrucțiunile de exploatare.

SECȚIUNEA a 4-a

Analiza și evidența incidentelor și avariilor

ART. 25

(1) În scopul creșterii siguranței în funcționare a serviciului de iluminat și a continuității acestuia, operatorii vor întocmi proceduri de analiză operativă și sistematică a tuturor evenimentelor nedorite care au loc în instalațiile de iluminat, stabilindu-se măsuri privind creșterea fiabilității echipamentelor și schemelor tehnologice, îmbunătățirea activității de exploatare, întreținere, reparații și creșterea nivelului de pregătire și disciplina a personalului.

(2) Evenimentele ce se analizează se referă, în principal, la:

- a) defectiuni curente;
- b) deranjamente din rețelele de transport și de distribuție a energiei electrice, indiferent dacă acestea sunt destinate exclusiv instalațiilor de iluminat sau nu;
- c) incidentele și avariile;
- d) limitările ce afectează continuitatea sau calitatea serviciului de iluminat, impuse de anumite situații existente la un moment dat.

ART. 26

(1) Deranjamentele din rețele de transport și distribuție a energiei electrice sunt acele defectiuni care conduc la întreruperea iluminatului public alimentat de la o ramură a rețelei de transport sau dintr-o rețea de distribuție care asigură iluminatul unui singur obiectiv cultural, parc, alei, tunel, pod sau altele asemenea.

(2) Deranjamentele constau în declanșarea voită sau oprirea forțată a unui echipament sau instalație, care nu influențează în mod substanțial asupra calității serviciului, fiind caracteristice echipamentelor și instalațiilor anexa.

ART. 27

Se considera incidente următoarele evenimente:

- a) declanșarea prin protecție sau oprirea voită a instalațiilor ce fac parte din sistemul de iluminat, indiferent de durată, dar care nu îndeplinesc condițiile de avarie;
- b) reducerea parametrilor luminotehnici sub limitele stabilite prin reglementări, pe o durată mai mare de 15 minute, ca urmare a defectiunilor din instalațiile proprii.

ART. 28

Prin excepție de la art. 27 nu se considera incidente următoarele evenimente:

- a) ieșirea din funcțiune a unei instalații ca urmare a acționării corecte a elementelor de protecție și automatizare, în cazul unor evenimente care au avut loc într-o altă instalație, ieșirea din funcțiune fiind consecința unui incident localizat și înregistrat în acea instalație;
- b) ieșirea din funcțiune sau retragerea din exploatare a unei instalații sau părți a acesteia, datorită unor defectiuni ce pot să apară în timpul încercărilor profilactice, corespunzătoare scopului acestora;
- c) ieșirea din funcțiune a unei instalații auxiliare sau a unui element al acesteia, dacă a fost înlocuit automat cu rezerva, prin funcționarea corectă a anclansării automate a rezervei, și nu a avut ca efect reducerea parametrilor luminotehnici;
- d) retragerea accidentală din funcțiune a unei instalații sau a unui element al acesteia în scopul eliminării unor defectiuni, dacă a fost înlocuit cu rezerva și nu a afectat calitatea serviciului prestat;
- e) retragerea din exploatare în mod voit a unei instalații pentru prevenirea unor eventuale accidente umane sau calamități;
- f) întreruperile sau reducerile cantitative convenite în scris cu utilizatorul.

ART. 29 Se considera avarii următoarele evenimente:

a) întreruperea accidentală, totală sau parțială a iluminatului public pentru o perioadă mai mare de 4 ore, cu excepția celui arhitectural, ornamental și ornamental-festiv;

b) întreruperea accidentală, totală sau parțială a iluminatului arhitectural, ornamental și ornamental-festiv pe o perioadă mai mare decât limitele prevăzute în contracte;

c) defectarea sau ieșirea accidentală din funcțiune a unor instalații sau subansambluri din instalațiile de iluminat, care conduc la reducerea ariei deservite de serviciul de iluminat public cu 10% pe o durată mai mare de 24 de ore;

d) defectarea sau ieșirea accidentală din funcțiune a unor instalații de iluminat, indiferent de efectul asupra beneficiarilor, dacă fac ca acestea să rămână indisponibile pe o durată mai mare de 72 de ore;

e) dacă pe durata desfășurării evenimentului, ca urmare a consecințelor avute, acesta își schimbă categoria de încadrare, respectiv din incident devine avarie, evenimentul se va încadra pe toată durata desfășurării lui în categoria avariei.

ART. 30

(1) Analizele incidentelor sau avariilor vor fi efectuate imediat după producerea evenimentelor respective de către factorii de răspundere ai operatorului, de regula, împreună cu cei ai autorităților administrației publice locale.

(2) Operatorul are obligația ca cel puțin trimestrial să informeze autoritatea administrației publice locale asupra tuturor avariilor care au avut loc, concluziile analizelor și măsurile care s-au luat.

ART. 31

(1) Analiza incidentelor și avariilor trebuie finalizată în cel mult 5 zile de la lichidarea acestora.

(2) Analiza fiecărui incident sau avarie va trebui să aibă următorul conținut:

- a) locul și momentul apariției incidentului sau avariei;
- b) situația înainte de incident sau avarie, dacă se funcționa sau nu în schema normală, cu indicarea abaterilor de la aceasta;
- c) cauzele care au favorizat apariția și dezvoltarea evenimentelor;
- d) descrierea cronologică a tuturor evenimentelor pe baza diagramelor, rapoartelor, înregistrărilor computerizate și declarațiilor personalului;
- e) manevrele efectuate de personal în timpul desfășurării și lichidării evenimentului;
- f) efectele produse asupra instalațiilor, dacă a rezultat echipament deteriorat, cu descrierea deteriorării;
- g) efectele asupra beneficiarilor serviciului de iluminat, durata de întrerupere, valoarea pagubelor estimate sau alte efecte;
- h) stadiul verificărilor profilactice, reviziile și reparațiile pentru echipamentul sau protecțiile care nu au funcționat corespunzător;
- i) cauzele tehnice și factorii care au provocat fiecare eveniment din succesiunea de evenimente;
- j) modul de comportare a personalului cu ocazia evenimentului și modul de respectare a instrucțiunilor;
- k) influența schemei tehnologice sau de funcționare în care sunt cuprinse instalațiile afectate de incident sau avarie;
- l) situația procedurilor/instrucțiunilor de exploatare și reparații și a cunoașterii lor, cu menționarea lipsurilor constatate și a eventualelor încălcări ale celor existente;
- m) măsuri tehnice și organizatorice de prevenire a unor evenimente asemănătoare cu stabilirea termenelor și responsabilităților.

(3) În cazul în care pentru lămurirea cauzelor și consecințelor sunt necesare probe, încercări sau obținerea unor date tehnice suplimentare, termenul de finalizare a analizei incidentului sau avariei va fi de 10 zile de la lichidarea acesteia.

(4) În cazul în care în urma analizei rezultă ca evenimentul a avut loc ca urmare a proiectării sau montării instalației, deficiențe ale echipamentului, calitatea slabă a materialelor sau datorită acțiunii sau inacțiunii altor persoane fizice sau juridice asupra sau în legătura cu instalația sau echipamentul analizat, rezultatele analizei se vor transmite factorilor implicați pentru punct de vedere.

(5) Analiza avariei sau incidentului se face la nivelul operatorului care are în gestiune instalațiile respective, cu participarea proiectantului, furnizorului de echipament și/sau a executantului, după caz, participarea acestora fiind obligatorie la solicitarea operatorului sau a autorității administrației publice locale.

(6) Dacă avaria sau incidentul afectează sau influențează funcționarea instalațiilor aflate în administrarea altor operatori sau agenți economici, operatorul care efectuează analiza va solicita de la aceștia transmiterea în maximum 48 de ore a tuturor datelor și informațiilor necesare analizării avariei sau incidentului.

ART. 32

(1) Rezultatele analizei incidentului sau avariei se consemnează într-un formular tip denumit "fișa de incident", iar la exemplarul care rămâne la operator se vor anexa documentele primare legate de analiza evenimentului.

(2) Conținutul minim al fișei de incident va fi în conformitate cu prevederile art. 31 alin. (2).

ART. 33

(1) În vederea satisfacerii în condiții optime a necesităților comunității locale, operatorii vor urmări evidențierea distinctă a intreruperilor și limitărilor, a duratei și a cauzelor de întrerupere a utilizatorului și a beneficiarilor serviciului de iluminat public, inclusiv a celor cu cauze în instalațiile terților, dacă au afectat funcționarea instalațiilor proprii.

(2) Situația centralizatoare privind aceste întreruperi sau limitări se va transmite trimestrial autorității administrației publice locale.

ART. 34

(1) Analiza deteriorării echipamentelor se face în scopul determinării indicatorilor de fiabilitate ai acestora în condiții de exploatare.

(2) Pentru evidențierea deteriorărilor de echipament care au avut loc cu ocazia incidentelor sau avariilor, analiza se face concomitent cu analiza incidentului sau avariei pentru fiecare echipament în parte, rezultatele consemnându-se într-un formular-tip denumit "fișa pentru echipament deteriorat", care se anexează la fișa incidentului.

(3) Pentru evidențierea deteriorării echipamentelor ca urmare a încercărilor profilactice, manipulării, reparațiilor sau întreținerii necorespunzătoare, neefectuării la timp a reparațiilor sau reviziilor planificate, a scoaterii din funcțiune a acestor echipamente sau a instalației din care fac parte și care au fost înlocuite cu rezerva (indiferent de modul cum s-a făcut aceasta înlocuire) și care au avut loc în afară evenimentelor încadrate ca incidente sau avarii, operatorul va tine o evidenta separată pe tipuri de echipamente și cauze.

(4) Evidențierea defectiunilor și deteriorărilor se face și în perioada de probe de garanție și punere în funcțiune după montare, înlocuire sau reparație capitală.

ART. 35

(1) Fișele de incidente și de echipament deteriorat reprezintă documente primare pentru evidenta statistică și aprecierea realizării indicatorilor de performanță.

(2) Păstrarea evidentei se face la operator pe toată perioada cât acesta operează.

SECȚIUNEA a 5-a

Asigurarea siguranței de funcționare a instalațiilor

ART. 36

(1) Pentru creșterea siguranței în funcționare a serviciului de iluminat public și a asigurării continuității acestuia, operatorii vor întocmi proceduri prin care se instituie reguli de efectuare a manevrelor în instalațiile aparținând sistemului de iluminat public.

(2) Procedurile prevăzute la alin. (1) se vor întocmi pe baza prevederilor prezentului regulament.

ART. 37

Manevrele în instalații se execută pentru:

a) modificarea regimului de funcționare a instalațiilor sau ansamblului de instalații fiind determinate de necesitățile obiective de adaptare a funcționării la cerințele utilizatorului, realizarea unor regimuri optime de funcționare, reducerea

pierderilor etc. având un caracter frecvent și executandu-se mereu la fel, denumite manevre curente;

b) modificarea configurației instalațiilor sau grupurilor de instalații fără ca acestea să aibă un caracter frecvent sau periodic, precum și cele care au drept scop retragerea din exploatare a echipamentelor pentru lucrări sau probe și redarea lor în exploatare, denumite manevre programate;

c) izolarea echipamentului defect și restabilirea circuitului funcțional tehnologic al instalației sau ansamblului de instalații executate, cu ocazia apariției unui incident, denumite manevre de lichidare a incidentelor.

ART. 38

În sensul prezentului regulament, nu sunt considerate manevre în instalații modificările regimurilor de funcționare care au loc ca urmare a acțiunii sistemelor de automatizare și protecție sau executate curent de personalul operativ asupra sistemelor de reglaj, pe baza instrucțiunilor de exploatare, fără modificarea schemei de funcționare aprobate.

ART. 39

(1) Persoana care concepe manevra trebuie să cunoască instalația în care se vor executa operațiile cerute de manevra, să dispună de schema detaliată corespunzătoare situației din teren și schema tehnologică de executare a manevrei.

(2) Manevra trebuie concepută astfel încât:

a) succesiunea operațiilor în cadrul manevrelor să asigure desfășurarea normală a acestora;

b) trecerea de la starea inițială la starea finală dorită să se facă printr-un număr minim de operații;

c) ordinea de succesiune a operațiilor trebuie să aibă în vedere respectarea procesului tehnologic stabilit prin instrucțiunile de exploatare a echipamentului sau a instalației la care se execută manevra;

d) să fie analizate toate implicațiile pe care fiecare operație le poate avea atât asupra instalației în care se execută manevra, cât și asupra restului instalațiilor legate tehnologic de aceasta, în special din punctul de vedere al siguranței în exploatare;

e) manevra să se efectueze într-un interval de timp cât mai scurt, stabilindu-se operațiile care se pot executa simultan fără a se condiționa una pe alta, în funcție de numărul de executanți și de posibilitatea supravegherii directe de către responsabilul de manevra;

f) să se țină seama de respectarea obligatorie a normelor de protecție a muncii;

g) fiecare operație de acționare asupra unui element prin comandă de la distanță să fie urmată de verificarea realizării acestei comenzi sau de verificarea realizării efectului corespunzător.

ART. 40

Manevrele în instalații se efectuează numai pe baza unui document scris, denumit în continuare foaie de manevra, care trebuie să conțină:

a) tema manevrei;

b) scopul manevrei;

c) succesiunea operațiilor;

d) notații în legătură cu dispunerea și îndeplinirea operațiilor;

e) persoanele care execută sau au legătură cu manevra și responsabilitățile lor.

ART. 41

După scopul manevrei, foaia de manevra poate fi:

a) foaie de manevra permanentă, al cărei conținut este prestabilit în instrucțiunile/procedurile tehnice interne, putându-se folosi la:

- manevre curente;

- anumite manevre programate, cu caracter curent;

- anumite manevre în caz de incident, având un caracter curent;

b) foaie de manevra pentru manevre programate, al cărei conținut se întocmește pentru efectuarea de lucrări programate sau accidentale și care prin caracterul său necesită o succesiune de operații ce nu se încadrează în foile de manevra permanente.

ART. 42

Prin excepție de la art. 40, manevrele cauzate de accidente se executa fără foaie de manevra, iar cele de lichidare a incidentelor se executa pe baza procedurilor/instrucțiunilor de lichidare a incidentelor.

ART. 43

(1) Întocmirea, verificarea și aprobarea foilor de manevra se fac de către persoanele desemnate de operator, care au pregătirea necesară și asigura executarea serviciului operativ și tehnico-administrativ.

(2) Nu se admite verificarea și aprobarea foilor de manevra telefonic.

(3) În funcție de necesitate, la foaia de manevra se anexează o schema de principiu referitoare la manevra care se efectuează.

(4) Foaia de manevra întocmită, verificată și aprobată se pune în aplicare numai în momentul în care exista aprobarea pentru efectuarea manevrei la echipamentul, instalația sau ansamblul de instalații în cauza, conform procedurilor aprobate.

(5) Manevrelle curente, programate sau accidentale pot fi inițiate de persoane prevăzute în procedurile aprobate și care răspund de necesitatea efectuării lor.

(6) Executarea manevrelor în cazul lucrărilor normale, programate, probelor profilactice trebuie realizată astfel încât echipamentul sa nu fie retras din exploatare mai devreme decât este necesar și nici sa nu se întârzie admiterea la lucru.

ART. 44

(1) Manevra începută de personalul nominalizat în foaia de manevra trebuie terminată, de regulă, de același personal, chiar dacă prin aceasta se depășește ora de terminare a programului normal de munca, în condițiile legii.

(2) Excepțiile de la dispozițiile alin. (1) vor fi prevăzute în regulamentele proprii ale serviciului de iluminat public.

(3) Fiecare operator va stabili prin decizie și procedura internă nomenclatorul cu manevrele ce se executa pe baza de foi de manevra permanente sau pe baza de instrucțiuni/proceduri tehnice interne.

ART. 45

(1) Darea în exploatare a echipamentelor nou-montate se face conform instrucțiunilor de proiectare și/sau ale furnizorului de echipament.

(2) În perioadele de probe, manevrele și operațiile respective cad în sarcina organizației care executa montajul cu participarea personalului de exploatare al operatorului.

ART. 46

(1) În cazul executării manevrelor pe baza unor foi de manevra, nu este necesară înscrierea în evidentele operative a dispozițiilor sau aprobărilor primite, a operațiilor executate, a confirmărilor făcute, toate acestea operandu-se în foaia de manevra.

(2) După terminarea manevrei se vor înscrie în evidentele operative ale instalației executarea acestora conform foii de manevra, ora începerii și terminării manevrei, starea operativă, configurația etc., în care s-au adus echipamentele respective, precum și orele la care s-au executat operațiile care prezintă importanța în funcționarea echipamentelor, instalațiilor sau ansamblurilor de instalații.

SECȚIUNEA a 6-a

Condiții tehnice de desfășurare a serviciului de iluminat public

ART. 47 (1) Iluminatul public stradal se realizează pentru iluminatul căilor de circulație publică, străzi, trotuare, piețe, intersecții, parcuri, treceri pietonale, poduri, pasaje, etc.

(2) Iluminatul public se va realiza de regula cu surse de lumina/lampii cu descărcări în vapori de sodiu la înalta presiune pentru toate tipurile de cai de circulație principale și secundare. Pentru anumite cai de circulație înguste, din zonele declarate istorice ale localităților, unde se dorește o redare foarte bună a culorilor, se pot utiliza surse de lumina/lampii cu sodiu la înalta presiune alb sau surse de lumina/lampii fluorescente compacte de culoare caldă [T(c) = 2700 K].

(3) În sistemele de iluminat public se vor prevedea surse de lumina/lampii cu descărcări, cu excepția căilor de circulație declarate ca având caracter istoric, unde

se pot folosi surse de lumina/lampi cu incandescenta pentru pastrarea atmosferei tipice momentului istoric ce se dorește a fi scos în evidenta.

(4) Iluminatul public se realizează prin selectarea celor mai adecvate tehnologii, cu respectarea normelor pentru serviciile de iluminat public stabilite de CIE, respectiv de CNRI.

(5) Alegerea surselor de lumina se face în funcție de eficacitatea luminoasa și de durata de funcționare a acestora, astfel încât costurile de exploatare sa fie minime.

ART. 48

(1) În zonele urbane corpurile de luminat se amplaseaza pe stâlpi sau suspendat în axa drumului ori, dacă condițiile tehnice nu permit, pe clădiri, cu acordul proprietarilor.

(2) În cvartale de locuințe și în parcuri, iluminatul public va fi realizat cu corpuri de iluminat cu distribuție directa, semidirecta sau directa-indirecta, după caz.

(3) Din motive estetice și de securitate, rețeaua de alimentare cu energie electrica se va realiza de regula subteran și numai în cazuri particulare, când condițiile tehnice nu permit, aerian.

(4) În cazul alimentarii cu energie electrica prin rețea subterana, corpurile de iluminat montate pe stâlpi vor fi racordate la rețeaua de alimentare cu energie electrica în unul dintre următoarele moduri:

- a) prin manson de derivatie, montat la baza fiecărui stalp;
- b) prin cleme de intrare-ieșire în nisa stalpului sau cutie de intrare-ieșire, montata la baza fiecărui stalp, prevăzându-se și asigurarea locală a derivatiei.

ART. 49

(1) În cazuri bine justificate și cu aprobarea autoritatea administrației publice locale sau a asociației de dezvoltare comunitara, se admite scăderea uniformitatii normate prin trecerea de la o categorie de trafic la cea imediat inferioară.

(2) În cazul reglajului în trepte, nivelul de iluminat sau luminanta, după caz, trebuie sa poată fi redus sau ridicat la toți stâlpii simultan și în aceeași măsura prin conectare și deconectare comandate în trepte.

ART. 50

Corpurile de iluminat folosite la realizarea iluminatului vor fi alese ținându-se cont de caracteristicile tehnice, care trebuie sa fie conforme cu:

- a) destinația iluminatului, care este general, local, exterior, arhitectural, estetic;
- b) condițiile de mediu - normal, cu praf, cu umiditate, cu pericol de explozie;
- c) condițiile de montaj pe stâlpi, suspendat, cu racordare la rețea;
- d) protecția împotriva electrocutarii;
- e) condițiile de exploatare - vibrații, socuri mecanice, medii agresive;
- f) randamentul corpurilor de iluminat;
- g) caracteristicile lumenotehnice ale corpului de iluminat;
- h) cerințele estetice și arhitecturale;
- i) dotarea cu accesorii pentru ameliorarea factorului de putere;
- j) posibilitățile de exploatare și întreținere.

ART. 51

(1) La realizarea iluminatului public se va urmări minimizarea puterii instalate pe kilometri de strada, optimizându-se raportul dintre înălțimea de montare a surselor de lumina cu distanta dintre stâlpi, luându-se în calcul luminantele sau iluminarile, după caz, și curbele de distribuție a intensitatii luminoase specifice corpurilor de iluminat utilizate.

(2) Distribuțiile de intensitate luminoasa ale corpurilor de iluminat vor fi alese astfel:

- a) pentru iluminatul căilor de circulație principale și secundare: exclusiv direct;
- b) pentru iluminatul unor cai de circulație cu circulație auto interzisă sau alei din zonele blocurilor de locuințe sau zone rezidentiale sau parcuri: semidirect sau direct-indirect (în special parcuri).

ART. 52

(1) Iluminatul public se va realiza prin montarea corpurilor de iluminat pe stâlpi special destinați acestui scop și doar acolo unde acest lucru nu este posibil din punct de vedere tehnic sau nu se justifica economic corpurile de iluminat se pot monta pe stâlpii rețelei de distribuție a energiei electrice, în conformitate cu contractul care

reglementează toate aspectele cu privire la asigurarea condițiilor pentru prestarea serviciului de iluminat public, cu respectarea echitabilă a drepturilor și obligațiilor tuturor părților implicate, încheiat între autoritățile administrației publice locale și proprietarul sistemului de distribuție a energiei electrice.

(2) În zonele cu arhitectura specială, iluminatul se va realiza conform condițiilor existente și cerințelor utilizatorului.

ART. 53

Modul de prindere a corpurilor de iluminat pe stâlpi se realizează ținându-se cont de:

- a) tipul corpului de iluminat;
- b) importanta cii de circulație pe care se monteaza;
- c) tipul stalpului;
- d) cerințele de ordin estetic impuse.

ART. 54

Realizarea iluminatului public în zonele de interes deosebit, cu cerințe estetice și arhitecturale, se va face prin proiectarea și realizarea de soluții specifice, unicate, adaptate fiecărui caz în parte, conform înțelegerilor dintre utilizator și operator.

ART. 55

(1) De regula, programul de funcționare va fi asigurat prin comanda automată de conectare/deconectare a iluminatului public.

(2) Programul de funcționare a iluminatului public va tine cont de:

- a) lungitudinea localității;
- b) luna calendaristică;
- c) ora oficială de vara;
- d) nivelul de luminanta sau de iluminare necesar, corelat cu condițiile meteorologice.

ART. 56

În cazul instalațiilor de iluminat public montate pe aceiași stâlpi pe care este montata și o alta instalatie de transport sau distribuție a energiei electrice, conectarea/deconectarea iluminatului public va fi realizată prin utilizarea uneia dintre următoarele soluții:

- a) acționare manuală, prin prevederea unui întrerupător manual la cutia de distribuție a postului de transformare care alimentează rețeaua de distribuție a energiei electrice;
- b) acționare automată, prin prevederea unui dispozitiv automat care acționează contactorul rețelei de iluminat seara și dimineata, în cutia de distribuție a postului de transformare care alimentează rețeaua de distribuție a energiei electrice;
- c) acționare automată individuală, prin utilizarea unui releu cu fotorezistența care echepeaza fiecare corp de iluminat. Aceasta varianta va fi utilizata în mod deosebit pentru corpurile de iluminat amplasate în puncte izolate.

ART. 57

(1) Echipamentele și aparatura folosite pentru realizarea sistemelor de iluminat public vor respecta dispozițiile legale în vigoare privind evaluarea conformității produselor și condițiile de introducere pe piața a acestora, asigurându-se utilizarea rațională a energiei electrice și economisirea acesteia.

(2) Distanța dintre sursele luminoase va fi stabilită în funcție de înălțimea de montare a acestora, asigurându-se uniformitatea iluminatului în limitele normate.

(3) Operatorul serviciului de iluminat public va lua măsuri pentru îmbunătățirea factorului de putere la acele instalații de iluminat public care necesita aceasta operațiune.

ART. 58

(1) Rețelele electrice realizate prin montaj subteran vor fi realizate în soluție buclata, cu funcționare radială. Punctele de separație se amenajează în tablouri (nise) speciale ce vor fi amplasate pe zidurile clădirilor învecinate sau în cutii amplasate la baza stalpilor.

(2) Rețelele electrice realizate prin montaj aerian se execută din conducte electrice izolate torsadate.

(3) Linia electrică pentru alimentarea corpurilor de iluminat se racordează dintr-un tablou de distribuție, care poate fi:

a) tabloul de distribuție din postul de transformare medie/joasa tensiune;

b) cutia de distribuție supraterana sau subterana;

c) cutia de trecere de la linia electrica subterana la linia electrica supraterana.

(4) Pe cai de circulație cu trafic redus și foarte redus, alimentarea cu energie electrica a sistemului de iluminat public se realizează cu rețea electrica monofazata sau trifazata, care poate fi pozata împreună cu rețeaua electrica de alimentare a consumatorilor casnici.

(5) Pe cai de circulație cu trafic intens sau mediu, alimentarea cu energie electrica a sistemului de iluminat public se realizează cu rețea electrica trifazata, asigurându-se posibilitatea reducerii parțiale a iluminatului public, mentinându-se uniformitatea luminantei sau iluminarii.

(6) Pe aleile dintre blocurile cvartalelor de locuințe se pot monta stâlpi de înălțime mica între 3 și 6 m.

(7) În parcuri, alimentarea cu energie electrica se va realiza numai prin montaj subteran.

ART. 59

(1) În localitățile urbane cu mai multe puncte de alimentare a rețelei sistemului de iluminat public, operatorul va realiza scheme prin care sa se realizeze comanda sistemului de iluminat dintr-un singur loc, secvential, urmărindu-se obținerea unui grad ridicat de fiabilitate a sistemului.

(2) Operatorul împreună cu furnizorul de energie electrica vor stabili numărul maxim de conectoare în cascada pentru a menține un grad ridicat de fiabilitate a sistemului.

(3) În orașele mari, cu numeroase puncte de alimentare cu energie electrica a sistemului de iluminat public, operatorul va realiza sistemul centralizat de comanda al cascadelor.

(4) Legatura dintre punctele centrale de comanda și punctele de execuție - cascadele trebuie sa aibă rol atât de comanda, cat și de semnalizare a existenței tensiunii la sfârșitul tuturor cascadelor.

ART. 60

(1) În sistemele de iluminat public, protecția contra electrocutarilor se va realiza prin legarea la nulul de protecție, conform standardelor în vigoare.

(2) Conductorul de nul al rețelei de alimentare a sistemului de iluminat public se va lega în mod obligatoriu la pământ.

(3) Instalatia de legare la pământ care deserveste rețeaua de legare la nul va fi dimensionata astfel ca valoarea rezistentei de dispersie fata de pământ, masurata în orice punct al rețelei de nul, sa fie de maximum 4 Ω .

(4) Carcasele metalice ale corpurilor de iluminat vor fi legate la instalatia de protecție prin legare la nul.

(5) Legarea la nul a corpurilor de iluminat se va realiza aplicându-se una dintre următoarele variante:

a) direct, printr-un conductor electric de nul de protecție, special destinat acestui scop, și care va însoți conductele electrice de alimentare;

b) conectarea la instalatia de legare la pământ la care este legat nulul rețelei.

(6) Ramificațiile de la rețeaua de alimentare cu energie electrica la corpul de iluminat se vor realiza din conductoare corespunzătoare ca tip de material și ca secțiune urmărindu-se realizarea unui raport optim între costurile de investiții și cele de exploatare.

ART. 61

(1) Modalitatea de fixare a corpurilor de iluminat pe stâlpi va fi aleasă în funcție de tipul corpului de iluminat, de importanta caii de circulație pe care se monteaza, de tipul stalpului și de cerințele de ordin funcțional și estetic impuse.

(2) Corpurile de iluminat montate în locuri unde este permis accesul tuturor persoanelor trebuie sa prezinte un grad de protecție de minimum IK 08.

(3) Întreținerea sistemelor de iluminat trebuie sa se facă în permanenta, prin curatarea periodică a corpurilor de iluminat, conform factorului de menținere luat în calcul la proiectare astfel încât parametrii luminotehnici sa nu scada sub valorile admise între doua operațiuni succesive de întreținere.

(4) Realizarea unei uniformitati satisfăcătoare a repartiției luminantei sau iluminării, după caz, pe suprafața căilor de circulație se va asigura prin alegerea corectă a înălțimii de montare, în funcție de varianta de amplasare a corpurilor de iluminat, având ca referință standardul SR 13433:1999.

SECȚIUNEA a 7-a

Asigurarea parametrilor luminotehnici cantitativi și calitativi

ART. 62

(1) În vederea realizării unui serviciu de calitate și asigurarea condițiilor impuse de necesitatea realizării unui iluminat corespunzător, autoritățile administrației publice locale trebuie să aibă măsurati parametrii luminotehnici ai căilor de circulație din localitate.

(2) Autoritatea administrației publice locale este direct răspunzătoare de realizarea parametrilor luminotehnici stabiliți prin prezentul regulament, având ca referință și standardul SR 13433:1999.

ART. 63

(1) Instalațiile de iluminat public trebuie să asigure caracteristicile luminotehnice normate necesare siguranței circulației pe căile de circulație, în funcție de intensitatea traficului și de reflectanța suprafeței căii de circulație și a zonei adiacente.

(2) Toate instalațiile de iluminat destinate circulației auto vor fi dimensionate conform legislației internaționale și naționale, în funcție de nivelul de luminanță, cu excepția intersecțiilor mari și a sensurilor giratorii, care se vor dimensiona în funcție de iluminare.

(3) Parametrii luminotehnici ai instalației de iluminat public vor fi verificați de operator, la preluarea serviciului, la punerea în funcțiune a unor extinderi și periodic, pe parcursul exploatarei.

(4) Menținerea în timp a nivelului de iluminare sau luminanță, după caz, realizat de sistemul de iluminat public se asigură prin programul de întreținere, realizându-se înlocuirea lampilor uzate, curățarea lampilor și a corpurilor de iluminat.

(5) Parametrii cantitativi sunt:

a) nivelul de luminanță, pentru căile de circulație auto;
b) nivelul de iluminare, pentru intersecții, piețe, sensuri giratorii, zone pietonale, piste pentru biciclete.

(6) Parametrii calitativi sunt:

a) uniformitatea pe zona de calcul;
b) indicele TI pentru evitarea orbirii fiziologice în câmpul vizual central și periferic.

ART. 64

(1) Iluminatul piețelor și al intersecțiilor se va realiza astfel încât nivelul de iluminare să fie mai ridicat cu 50% față de strada cu nivelul cel mai ridicat, incidenta în intersecție, având ca referință standardul SR 13433:1999.

(2) Iluminatul trecerilor la nivel cu calea de rulare a tramvaielor se realizează astfel încât nivelul de iluminare să fie cu 50% mai ridicat față de strada cu nivelul cel mai ridicat, având ca referință standardul SR 13433:1999.

(3) Iluminatul intersecțiilor se va realiza prin amplasarea corpurilor de iluminat cât mai aproape de unghiurile intersecțiilor.

(4) Iluminatul intersecțiilor dintre strazile principale și cele secundare se va realiza prin amplasarea corpurilor de iluminat pe căile de circulație principale în fața căilor de circulație secundare cu care se intersectează, acest mod de amplasare a corpurilor de iluminat constituind un punct de semnalizare pentru circulația rutieră.

ART. 65

(1) Iluminatul trotuarelor se poate realiza cu un nivel de iluminare cu 50% mai redus decât nivelul părții carosabile a căii de circulație respective, potrivit factorului "raport de zonă alăturată" rezultat din proiectare, având ca referință standardul SR 13433:1999.

(2) Iluminatul spațiilor special amenajate pentru parcare se va realiza cu surse de lumină care asigură un nivel de iluminare egal cu cel realizat pe zona de acces la parcare.

ART. 66

(1) Iluminatul podurilor și pasajelor se va realiza cu surse de lumina care trebuie sa asigure o luminanta egala cu cea realizată pe restul traseului, iar corpurile de iluminat vor avea clasa de protecție IP 65, pentru mărirea timpului de buna funcționare.

(2) Pentru poduri se va asigura marcarea luminoasa a capetelor podurilor prin mărirea nivelului mărimii de referinta cu 50% și, suplimentar, marcarea structurii construcției.

ART. 67

(1) Iluminatul căilor de circulație în panta se va realiza cu micșorarea distantei dintre sursele de lumina proporțional cu unghiul de inclinare al pantei și progresiv spre varful pantei, în asa fel încât sa se obțină o creștere a nivelului mărimii de referinta cu 50%.

(2) Pentru iluminatul curbilor de circulație, corpurile de iluminat se vor amplasa într-o dispunere care sa asigure ghidajul vizual.

(3) Stâlpii de sustinere a corpurilor de iluminat se amplaseaza, în cazul iluminatului unilateral, pe partea exterioară a curbei, distanta dintre aceștia micșorandu-se în funcție de cat de accentuata este curba, care sa conducă la o majorare cu 50% a nivelului mărimii de referinta.

(4) În cazul intersecțiilor unor cai de circulație cu niveluri de luminanta diferite, se va asigura trecerea graduala de la un nivel de luminanta la altul pe circa 100 m pe calea de circulație mai puțin iluminata, pentru adaptarea fiziologica și psihologica a participanților la trafic.

ART. 68

(1) Iluminatul trecerilor de pietoni se realizează cu un nivel de luminanta cu 50% mai ridicat decât cel al caii de circulație respective, evitandu-se schimbarea culorii care produce soc vizual și estetic perturbator.

(2) În imediata apropiere a trecerilor de pietoni și a intersecțiilor nu se vor amplasa reclame luminoase care prin efectul de schimbare a culorii și/sau prin variatia intensitatii luminoase sa distraga atenția conducătorilor de vehicule sau a pietonilor.

(3) Iluminatul se realizează prin dispunerea unui corp de iluminat în imediata apropiere a trecerii de pietoni sau amplasarea trecerii în apropierea locului de dispunere a corpurilor de iluminat.

(4) Amplasarea corpurilor de iluminat se va face astfel încât sa se asigure iluminarea pietonilor din sensul de circulație.

(5) Iluminatul trecerilor de pietoni trebuie sa aibă în vedere un indice de orbire cat mai scăzut.

(6) La trecerile de pietoni unde în mod frecvent au loc accidente de circulație, în perioada în care este necesară funcționarea instalațiilor de iluminat nivelul de luminanta menționat la alin. (1) se poate mari pana la 100%.

ART. 69

(1) Relațiile dintre marimile geometrice ale instalației de iluminat și caracteristicile electrice și luminotehnice ale acesteia vor fi corelate astfel încât sa rezulte soluții optime din punct de vedere tehnic și economic.

(2) Înălțimile la care se vor amplasa corpurile de iluminat se calculează în funcție de fluxul luminos al surselor de lumina și de gradul de concentrare a distribuției intensitatii luminoase a acestora, astfel încât sa se asigure uniformitatea normata și limitarea fenomenului de orbire.

(3) În cazul în care înălțimea stâlpilor este data de situația existenta în teren și din calcule rezulta necesitatea schimbării acesteia se vor alege soluțiile cele mai economice rezultate din înlocuirea stâlpilor existenți, suprainaltarea celor existenți, modificarea fluxului luminos, montarea unor stâlpi suplimentari, modificarea gradului de concentrare a distribuției luminoase, astfel încât sa se asigure uniformitatea și limitarea fenomenului de orbire.

(4) Pentru evitarea fenomenului de orbire, în piețe și intersecții sursele de lumina și corpurile de iluminat se monteaza la înălțimi cu unghiuri de protecție corespunzătoare.

(5) Pozitionarea corpurilor de iluminat pentru căile de circulație auto se va determina printr-o analiza care trebuie sa prevină fenomenul de orbire.

(6) Corpurile de iluminat trebuie sa asigure o distribuție exclusiv directa a fluxului luminos către calea de circulație rutiera.

(7) Tipul și dimensiunile consolelor se vor alege pe considerente economice, fotometrice, de întreținere și arhitecturale.

(8) În funcție de tipul corpului de iluminat, distanta dintre corpurile de iluminat se alege în funcție de înălțimea de montare a acestora, asigurându-se uniformitatea iluminatului conform normelor Uniunii Europene, astfel încât sa se reducă numărul de stâlpi/km și numărul de corpuri de iluminat/km, având ca referinta standardul SR 13433:1999.

ART. 70

(1) În cazul în care stâlpii pe care se monteaza corpurile de iluminat, aparținând sistemelor de iluminat rutier, sunt situati între copacii plantati pe părțile laterale ale strazii, se va adopta o soluție de iluminat corespunzătoare astfel încât în perioada în care coroana copacilor este verde, fluxul luminos sa fie astfel distribuit încât să se asigure o distribuție uniforma a luminantei, fără ca pe carosabil sa apara pete de lumina și umbre puternice generatoare de insecuritate și disconfort.

(2) În funcție de vegetatia existenta în zona adiacenta căilor de circulație și de sistemul de iluminat ales, corpurile de iluminat se amplaseaza astfel încât distribuția fluxului luminos sa nu se modifice. În acest sens, coronamentul arborilor se ajusteaza periodic pentru a nu aparea o neuniformitate a fluxului luminos.

ART. 71

Pozitionarea corpurilor de iluminat rutier se face la un unghi de montaj cat mai mic astfel încât sa se realizeze o dirijare corespunzătoare a fluxului luminos către carosabil și pentru ca acel corp de iluminat sa nu producă orbirea participanților la circulația rutiera sau pietonala, asigurându-se în același timp și uniformitatea necesară.

ART. 72

(1) Iluminatul căilor de circulație foarte late, prevăzute cu arbori de dimensiuni medii, se va realiza prin amplasarea surselor de lumina în linie cu arborii și nu în spatele lor; coronamentul arborilor trebuie sa nu modifice distribuția fluxului luminos, iar vegetatia trebuie ajustata periodic.

(2) În cazul arborilor de înălțime mica, se va utiliza distribuția axiala a corpurilor de iluminat.

(3) În cazul arborilor de înălțime mare sursele de lumina se vor amplasa sub coroana, la nivelul ultimelor ramuri, dacă în urma calculelor rezulta ca soluția este acceptabilă.

(4) Pentru căile de circulație cu arbori pe ambele părți se va utiliza, de regula, iluminatul de tip axial.

(5) Iluminarea aleilor din parcuri se va realiza, de regula, cu corpuri de iluminat montate pe stâlpi având o înălțime de 3-6 m de la sol.

ART. 73

(1) Iluminatul tunelurilor se va asigura și va funcționa în bune condiții și în timpul zilei.

(2) La intrarea în tuneluri se vor asigura niveluri ridicate de luminanta, nivelurile scăzând de la exterior spre interior, în trepte, raportul dintre doua trepte succesive fiind de 2:1 sau 3:1.

(3) Luminanta ce trebuie realizată în diferitele puncte ale tunelului trebuie sa fie de minimum:

- a) 100 cd/mp în zonele de acces în tunel;
- b) 10 cd/mp în zona de tranzitie a tunelului;
- c) 6 cd/mp în zona centrala a tunelului.

(4) Corpurile de iluminat utilizate pentru iluminatul tunelurilor se vor dispune sub forma de benzi continue, dispuse în lungul direcției de mers sau cu intervale determinate prin calcul, pentru a se evita fenomenul de licarire la care sunt supuși conducătorii auto și pentru a se asigura ghidajul optic al acestora.

(5) În zona de apropiere și în zona de acces în tuneluri se vor asigura valori corespunzătoare ale luminantei, pentru a se evita efectul de grota neagra.

ART. 74

(1) Pe căile de circulație, nivelul de luminanță trebuie să asigure perceperea obstacolelor și detaliilor în mod distinct, în timp util și cu siguranță.

(2) Pentru realizarea cerințelor de la alin. (1) valoarea contrastului dintre obiectele ce trebuie percepute și fondul pe care se situează trebuie să aibă valori cuprinse între 0,2-0,5.

(3) Nivelul de luminanță va fi menținut în timp prin întreținerea la perioade specificate a instalațiilor de iluminat, luându-se măsuri pentru înlocuirea lampilor uzate, curățarea lampilor și a corpurilor de iluminat, asigurându-se factorul de menținere stabilit în caietul de sarcini.

ART. 75

(1) Operatorii serviciului de iluminat public au obligația de a executa modificările necesare în sistemul de iluminat public pentru asigurarea respectării condițiilor de iluminat, având ca referință standardul SR 13433:1999.

(2) Condițiile de iluminat privind luminanța medie, uniformitatea generală a luminanței, indicele de prag, uniformitatea longitudinală a luminanței, raportul de zonă alăturată, luminanța zonei de acces, raportul dintre luminanța la începutul zonei de prag și luminanța zonei de acces, luminanța zonei de tranziție, luminanța zonei interioare, luminanța zonei de ieșire, iluminarea medie, uniformitatea generală a iluminării, iluminarea minimă, după caz, vor avea valori cu referință la standardul SR 13433:1999 pentru:

- a) clasa sistemului de iluminat pentru categoria cai de circulație destinate traficului rutier;
- b) clasa sistemului de iluminat pentru zonele de risc;
- c) clasa sistemului de iluminat pentru căile de circulație destinate traficului pietonal și pistelor pentru biciclete.

(3) La montarea reclamelor luminoase în zona de exploatare a sistemului de iluminat public se va obține în prealabil avizul operatorului serviciului de iluminat public privind sursele de lumină utilizabile din punctul de vedere al iluminării maxime admisibile, temperaturii de culoare corelată, al culorii surselor de iluminat și al poziționării acestora față de traficul rutier, în vederea evitării distragerii atenției participanților la trafic și a armonizării culorilor reclamelor luminoase cu cele utilizate la iluminatul public.

(4) Autoritatea administrației publice locale eliberează autorizația de construire pentru montarea firmelor luminoase numai pe baza avizului operatorului de iluminat public care are răspunderea corelării surselor de iluminat pentru creșterea gradului de siguranță a circulației.

(5) Montarea corpurilor de iluminat pe clădiri, în gospodăriile populației sau pe stâlpii din curțile agenților economici în apropierea drumurilor publice se poate realiza numai pe baza avizului autorității administrației publice locale, care va verifica dacă modul în care se realizează montarea, tipul corpului de iluminat și/sau puterea acestuia poate să producă fenomenul de orbire al participanților la trafic în localități, în zonele în care nu se realizează iluminat public și mai ales în afara acestora.

ART. 76

(1) Pentru realizarea unei uniformități satisfăcătoare a repartiției luminanței pe suprafața caii de circulație, corpurile de iluminat vor fi astfel amplasate încât să asigure parametrii lumino tehnici normati, având ca referință standardul SR 13433:1999.

(2) Amplasarea corpurilor de iluminat se va realiza, în funcție de cerințele și condițiile în care se realizează iluminatul public, în unul dintre următoarele moduri:

- a) unilateral;
- b) bilateral alternat;
- c) bilateral față în față;
- d) axial;
- e) central;
- f) catenar.

ART. 77

(1) Iluminatul public al căilor de circulație va fi realizat ținându-se cont de încadrarea în clasele sistemului de iluminat, în funcție de categoria și configurația cailor de circulație, de intensitatea traficului rutier și de dirijarea circulației rutiere, conform normelor în vigoare, putând fi luate în considerare și standardele naționale.

(2) În mediul rural, căile de circulație principale, cu excepția drumurilor naționale, se pot asimila, din punct de vedere al valorilor parametrilor luminotehnici, cu căile de circulație cu trafic mediu, iar căile de circulație secundare se pot asimila cu căile de circulație cu trafic foarte redus.

(3) Tipul corpurilor de iluminat și al armaturilor pentru iluminat se va stabili ținându-se cont ca durata de buna funcționare să fie de cel puțin 10.000 de ore, cu excepția cazurilor în care se dorește o redare foarte bună a culorilor.

SECȚIUNEA a 8-a

Exploatarea și întreținerea instalațiilor de iluminat public

ART. 78

În aplicarea prevederilor art. 13, pentru realizarea lucrărilor curente de exploatare, următoarea documentație tehnică va fi și anexa la hotărârea de dare în administrare sau, după caz, la contractul de delegare a gestiunii:

- a) planul detaliat al instalațiilor de iluminat public pe care le are în exploatare, cu:
- posturile de transformare din care se alimentează rețeaua de iluminat public;
 - traseul rețelei;
 - punctele de conectare/deconectare a iluminatului public;
 - schema de acționare și a cascadei pentru conectarea/deconectarea automată a iluminatului;
 - amplasarea corpurilor de iluminat, cu indicarea tipului și puterii lampii;
 - locul de amplasare pentru realizarea iluminatului ornamental festiv, cu indicarea punctelor de alimentare, numărului lampilor și a puterii totale consumate;
- b) documentația tehnică pentru căile de circulație pe care sunt montate instalațiile de iluminat public, împărțită pe categorii de cai de circulație, conform prevederilor art. 77, care trebuie să cuprindă:
- denumirea;
 - lungimea și lățimea;
 - tipul de îmbrăcăminte rutiera;
 - modul de amplasare a corpurilor de iluminat;
 - tipul rețelei electrice de alimentare;
 - punctele de alimentare și conectare/deconectare;
 - tipul corpurilor de iluminat, numărul acestora și puterea lampilor;
 - tipul și distanța dintre stâlpi, înălțimea de montare și unghiul de înclinare a corpurilor de iluminat;
- c) proiectele de execuție a instalațiilor de iluminat, cu toate modificările operate, breviarele de calcul și avizele obținute;
- d) procesele-verbale de recepție, însoțite de certificatele de calitate.

ART. 79

Operațiile de exploatare vor cuprinde:

a) lucrări operative constând dintr-un ansamblu de operații și activități pentru supravegherea permanentă a instalațiilor, executarea de manevre programate sau accidentale pentru remedierea deranjamentelor, urmărirea comportării în timp a instalațiilor;

b) revizii tehnice constând dintr-un ansamblu de operații și activități de mica amploare executate periodic pentru verificarea, curățarea, reglarea, eliminarea defectiunilor și înlocuirea unor piese, având drept scop asigurarea funcționării instalațiilor până la următoarea lucrare planificată;

c) reparații curente constând dintr-un ansamblu de operații executate periodic, în baza unor programe, prin care se urmărește readucerea tuturor părților instalației la parametri proiectați, prin remedierea tuturor defectiunilor și înlocuirea părților din instalație care nu mai prezintă un grad de fiabilitate corespunzător.

ART. 80

În cadrul lucrărilor operative se vor executa:

- a) intervenții pentru remedierea unor deranjamente accidentale la corpurile de iluminat și accesorii;
- b) manevre pentru întreruperea și repunerea sub tensiune a diferitelor porțiuni ale instalației de iluminat în vederea executării unor lucrări;
- c) manevre pentru modificarea schemelor de funcționare în cazul apariției unor deranjamente;
- d) recepția instalațiilor noi puse în funcțiune în conformitate cu regulamentele în vigoare;
- e) analiza stării tehnice a instalațiilor;
- f) identificarea defectelor în conductoarele electrice care alimentează instalațiile de iluminat;
- g) supravegherea defrișării vegetației și înlăturarea obiectelor căzute pe linie;
- h) controlul instalațiilor care au fost supuse unor condiții meteorologice deosebite, cum ar fi: vant puternic, ploi torențiale, viscol, formarea de chiciura;
- i) acțiuni pentru pregătirea instalațiilor de iluminat cu ocazia evenimentelor festive sau deosebite;
- j) demontari sau demolări de elemente ale sistemului de iluminat public;
- k) intervenții ca urmare a unor sesizări.

ART. 81

Realizarea lucrărilor de exploatare și de întreținere a instalațiilor de iluminat public se va face cu respectarea procedurilor specifice de:

- a) admitere la lucru;
- b) supravegherea lucrărilor;
- c) scoatere și punere sub tensiune a instalației;
- d) control al lucrărilor.

ART. 82

În cadrul reviziilor tehnice se vor executa cel puțin următoarele operații:

- a) revizia corpurilor de iluminat și a accesoriilor (balast, igniter, condensator, siguranta etc.);
- b) revizia tablourilor de distribuție și a punctelor de conectare/deconectare;
- c) revizia liniei electrice aparținând sistemului de iluminat public.

ART. 83

(1) La lucrările de revizie tehnica la corpurile de iluminat pentru verificarea bunei funcționari se lucrează cu linia electrica sub tensiune, aplicându-se măsurile specifice de protecție a muncii în cazul lucrului sub tensiune.

(2) La revizia corpurilor de iluminat se vor executa următoarele operații:

- a) ștergerea corpului de iluminat (reflectoarele și structurile de protecție vizuala);
- b) înlocuirea siguranței sau a componentelor, dacă exista o defectiune;
- c) verificarea contactelor conductoarelor electrice la diferite conexiuni.

ART. 84

La întreținerea și revizia tablourilor electrice de alimentare, distribuție, conectare/deconectare se vor realiza următoarele operații:

- a) înlocuirea siguranțelor necorespunzătoare;
- b) înlocuirea contactoarelor și a dispozitivelor de automatizare defecte;
- c) înlocuirea, după caz, a ușilor tablourilor de distribuție;
- d) refacerea inscripțiilor, dacă este cazul.

ART. 85

La revizia rețelei electrice de joasa tensiune destinată iluminatului public se realizează următoarele operații:

- a) verificarea traseelor și îndepărtarea obiectelor străine;
- b) îndreptarea stalpilor inclinați;
- c) verificarea ancorelor și întinderea lor;
- d) verificarea stării conductoarelor electrice;
- e) refacerea legăturilor la izolatoare sau a legăturilor fasciculelor torsadate, dacă este cazul;
- f) îndreptarea, după caz, a consolelor;
- g) verificarea stării izolatoarelor și înlocuirea celor defecte;

- h) strângerea sau înlocuirea clemelor de conexiune electrică, dacă este cazul;
- i) verificarea instalației de legare la pământ (legătura conductorului electric de nul de protecție la armătura stalpului, legătura la priza de pământ etc.);
- j) măsurarea rezistenței de dispersie a rețelei generale de legare la pământ.

ART. 86

Reparațiile curente se execută la:

- a) corpuri de iluminat și accesorii;
- b) tablouri electrice de alimentare, distribuție și conectare/deconectare;
- c) rețele electrice de joasă tensiune aparținând sistemului de iluminat public.

ART. 87

În cadrul reparațiilor curente la corpurile de iluminat și accesorii se vor executa următoarele:

- a) înlocuirea lampilor necorespunzătoare cu altele, de același tip cu cel inițial în ceea ce privește puterea și culoarea aparentă;
- b) ștergerea dispersorului, a structurilor de protecție a sursei de lumină/lampii, a structurilor de protecție vizuală și a interiorului corpului de iluminat;
- c) înlăturarea cuiburilor de păsări;
- d) verificarea coloanelor de alimentare cu energie electrică și înlocuirea celor care prezintă porțiuni neizolate sau cu izolație necorespunzătoare;
- e) verificarea contactelor la clemele sau papucii de legătura a coloanei la rețeaua electrică;
- f) înlocuirea corpurilor de iluminat necorespunzătoare.

ART. 88

În cadrul reparațiilor curente la tablourile electrice de alimentare, distribuție, conectare/deconectare se execută următoarele:

- a) verificarea stării ușilor și a încuietorilor, cu remedierea tuturor defectiunilor;
- b) vopsirea ușilor și a celorlalte elemente metalice ale cutiei;
- c) verificarea sigurantelor fuzibile, înlocuirea celor defecte și montarea celor noi, identice cu cele inițiale (prevăzute în proiect);
- d) verificarea și strângerea contactelor;
- e) verificarea coloanelor și înlocuirea celor cu izolație necorespunzătoare;
- f) verificarea contactorului sau înlocuirea acestuia, dacă este cazul;
- g) verificarea funcționării dispozitivelor de acționare, cu înlocuirea celor necorespunzătoare sau montarea unora de tip nou, pentru mărirea gradului de fiabilitate sau modernizarea instalației.

ART. 89

În cadrul reparațiilor curente la rețelele electrice de joasă tensiune destinate iluminatului public se execută următoarele lucrări:

- a) verificarea distanțelor conductelor față de construcții, instalații de comunicații, linii de înaltă tensiune și alte obiective;
- b) evidențierea în planuri a instalațiilor nou-apărute de la ultima verificare și realizarea măsurilor necesare de coexistență;
- c) solicitarea executării operațiunii de tăiere a vegetației în zona în care se obturează distribuția fluxului luminos al corpurilor de iluminat către administrația domeniului public;
- d) determinarea gradului de deteriorare a stalpilor, inclusiv a fundațiilor acestora, și luarea măsurilor de consolidare, remediere sau înlocuire, în funcție de rezultatul determinarilor;
- e) verificarea verticalității stalpilor și îndreptarea celor înclinați;
- f) verificarea și refacerea inscripțiilor;
- g) repararea ancorelor și întinderea acestora, înlocuirea părților deteriorate sau care lipsesc, strângerea suruburilor la cleme și la placa de protecție;
- h) verificarea stării conductoarelor electrice;
- i) verificarea și înlocuirea conductoarelor electrice de tip funie cu fire rupte mai mult de 15% din secțiune, precum și a conductoarelor electrice cu izolația deteriorată care prezintă crapecuri, rosături ori lipsa izolației;
- j) se verifică starea legăturilor conductei electrice la izolator și, dacă este necesar, se reface legătura;

k) la izolatoarele de susținere și întindere se va verifica dacă acestea nu sunt sparte, glazura nu este deteriorată sau dacă îmbinarea la suport este corespunzătoare, înlocuindu-se toate izolatoarele deteriorate;

l) la console, bratari sau la celelalte armături metalice de pe stalp se verifica dacă nu sunt corodate, deformată, fisurate ori rupte. Cele deteriorate se înlocuiesc, iar cele corespunzătoare se revopsesc și se fixează bine pe stalp;

m) la ancorele stalpilor se verifica dacă cablul nu are fire rupte, clemele de strângere nu sunt deteriorate sau corodate și dacă tensiunea de întindere a cablului este cea corespunzătoare. Elementele deteriorate se înlocuiesc, iar dacă este cazul se reglează tensiunea în ancora;

n) la instalația de legare la pământ a nului de protecție se va verifica starea legăturilor și îmbinărilor conductorului electric de nul la acesta, precum și a legăturilor acestuia la corpul de iluminat, se va măsura rezistența de dispersie a rețelei generale de legare la pământ, se va măsura și se va reface priza de pământ, având ca referința STAS 12604:1988;

o) în cazul în care, la verificarea sagetii, valorile măsurate, corectate cu temperatura, diferă de cele din tabelul de sageti, conductele electrice se întind astfel încât sageata formată să fie cea corespunzătoare.

ART. 90

(1) Periodicitatea reviziilor tehnice pentru corpurile de iluminat este conform normativelor tehnice în vigoare sau în funcție de specificațiile fabricantului.

(2) Autoritățile administrației publice locale împreună cu organele de poliție vor stabili, în funcție de condițiile locale, gradul de intensitate a traficului pentru fiecare cale de circulație, locurile și intersecțiile cu grad mare de pericolozitate, precum și marile aglomerări urbane.

(3) Gradul de intensitate a traficului se determină în funcție de numărul de vehicule/ora și banda astfel:

- a) foarte intens, peste 600, corespunzând clasei sistemului de iluminat M1;
- b) intens, între 360 și 600, corespunzând clasei sistemului de iluminat M2;
- c) mediu, între 160 și 360, corespunzând clasei sistemului de iluminat M3;
- d) redus, între 30 și 160, corespunzând clasei sistemului de iluminat M4;
- e) foarte redus, sub 30, corespunzând clasei sistemului de iluminat M5.

ART. 91

Periodicitatea reparațiilor curente pentru tablourile electrice de alimentare, distribuție, conectare/deconectare și rețelele electrice de joasă tensiune destinate iluminatului public este de 3 ani, iar pentru corpurile de iluminat este de 2 ani.

CAP. III

Drepturile și obligațiile operatorilor serviciului de iluminat public

ART. 92

Drepturile și obligațiile operatorilor prestatori ai serviciului de iluminat public se prevăd în:

- a) regulamentul serviciului;
- b) hotărârea de dare în administrare, în cazul gestiunii directe;
- c) contractul de delegare a gestiunii, în cazul gestiunii delegate.

ART. 93

Operatorii care prestează serviciul de iluminat public exercită cu titlu gratuit drepturile de uz și de servitute asupra terenurilor și bunurilor proprietate publică sau privată, aparținând, după caz, statului, unităților administrativ-teritoriale, unor persoane fizice ori juridice, după cum urmează:

- a) dreptul de uz pentru executarea lucrărilor de infrastructură pentru prestarea serviciului de iluminat public;
- b) servitute de trecere subterană, de suprafață sau aeriană pentru instalarea sistemului de iluminat public;
- c) dreptul de acces la utilitățile publice și la Sistemul Energetic Național.

ART. 94

Operatorii serviciului de iluminat public au următoarele obligații:

- a) sa gestioneze serviciul de iluminat public pe criterii de competitivitate și eficiența economică;
- b) sa promoveze dezvoltarea, modernizarea și exploatarea eficientă a infrastructurii aferente serviciului de iluminat public;
- c) sa respecte sarcinile asumate potrivit hotărârii de dare în administrare sau contractului de delegare a gestiunii serviciului sau pe cele stabilite prin hotărârea de dare în administrare, după caz;
- d) sa asigure respectarea indicatorilor de performanță ai serviciului de iluminat public, stabiliți de autoritățile administrației publice locale în regulamentul serviciului, anexat la hotărârea de dare în administrare sau la contractul de delegare a gestiunii, după caz;
- e) sa respecte și sa efectueze serviciul conform prezentului regulament, caietului de sarcini și hotărârii de dare în administrare sau contractului de delegare a gestiunii, după caz;
- f) sa furnizeze autorităților administrației publice locale, A.N.R.S.C. și C.N.R.I. informațiile solicitate și sa asigure accesul la toate informațiile necesare verificării și evaluării funcționării și dezvoltării serviciului de iluminat public;
- g) sa pună în aplicare metode performanțe de management, care sa conducă la reducerea costurilor de operare, inclusiv prin aplicarea procedurilor concurențiale impuse de normele legale în vigoare privind achizițiile de lucrări sau de bunuri;
- h) de a reface locul unde a intervenit pentru reparații sau execuția unei lucrări noi, la un nivel calitativ corespunzător, în termen de maximum 5 zile lucrătoare de la terminarea lucrării, dacă condițiile meteorologice le permit;
- i) sa asigure finanțarea pregătirii profesionale a propriilor salariați.

ART. 95

(1) Penalitățile pentru nerespectarea de către operatori a indicatorilor de performanță vor fi prevăzute în regulamentul serviciului de iluminat public.

(2) Operatorii serviciilor de iluminat public răspund de îndeplinirea obligațiilor prevăzute la art. 92.

ART. 96

Operatorii serviciului de iluminat public au următoarele drepturi:

- a) sa sisteze serviciul de iluminat public utilizatorilor care nu și-au achitat contravaloarea serviciilor prestate, inclusiv majorările și/sau penalitățile de întârziere, în cel mult 30 de zile calendaristice de la data expirării termenului de plată a facturilor;
- b) sa solicite recuperarea cheltuielilor necesare reluării prestării serviciului de iluminat public;
- c) sa asigure echilibrul contractual pe durata delegării gestiunii;
- d) sa solicite modificarea sau ajustarea tarifului în conformitate cu Normele metodologice-cadru aprobate de A.N.R.S.C.;
- e) sa solicite recuperarea debitelor în instanța.

ART. 97

(1) Utilizatorii serviciului de iluminat public sunt fie autoritatea administrației publice locale, fie asociațiile de dezvoltare comunitară constituite cu acest scop.

(2) Sunt beneficiari ai serviciului de iluminat public comunitățile locale în ansamblul lor sau, în cazul unei asociații de dezvoltare comunitară, comunitățile locale componente.

(3) Autoritățile administrației publice locale, în calitate de reprezentante ale comunităților locale și de semnatare ale contractelor de delegare a gestiunii, sunt responsabile de asigurarea serviciului de iluminat public, de respectarea prezentului regulament.

ART. 98

Dreptul de acces la serviciul de iluminat public și de a beneficia de acesta este garantat tuturor membrilor comunității locale, persoane fizice și persoane juridice, în mod nediscriminatoriu.

ART. 99

Utilizatorii serviciului de iluminat public au următoarele drepturi:

a) sa aplice clauzele sanctionatorii, in cazul in care operatorul nu respecta prevederile hotărării de dare in administrare sau ale contractului de delegare a gestiunii, după caz, inclusiv prevederile din regulamentul serviciului și din caietul de sarcini anexate la acesta;

b) sa verifice respectarea clauzelor de administrare, intretinere și predare a bunurilor publice sau private afectate serviciului;

c) sa solicite informații cu privire la nivelul și calitatea serviciului furnizat/prestat și cu privire la modul de intretinere, exploatare și administrare a bunurilor din proprietatea publica sau privată a unităților administrativ-teritoriale incredințate pentru realizarea serviciului;

d) sa aprobe stabilirea prețurilor și tarifelor, respectiv ajustarea și modificarea prețurilor și tarifelor propuse de operatori pe baza metodologiei elaborate și aprobate de autoritatea de reglementare competenta;

e) sa ia măsurile stabilite in hotărârea de dare in administrare sau in contractul de delegare a gestiunii, după caz, in situația in care operatorul nu asigura indicatorii de performanta și continuitatea serviciilor pentru care s-a obligat;

f) sa refuze, in condiții justificate, aprobarea stabilirii, ajustarii sau modificării tarifelor propuse de operator;

g) sa isi asume plata integrala sau parțială a energiei electrice aferentă consumului instalațiilor de iluminat public conform prevederilor hotărării de dare in administrare sau ale contractului de delegare a gestiunii, după caz.

ART. 100

Beneficiarii serviciului de iluminat public au următoarele drepturi:

a) sa aibă acces la serviciul de iluminat public in condițiile respectării regulamentelor specifice;

b) sa aibă acces la informațiile de interes public privind serviciul de iluminat public, fiind informati periodic despre:

- starea sistemului de iluminat public;
- planurile anuale și de perspectiva privind dezvoltarea sistemului de iluminat public;
- planurile de reabilitare a sistemului de iluminat public;
- stadiul de realizare a planurilor de reabilitare, modernizare și extindere a sistemului de iluminat public;

- tarifele aprobate pentru prestarea serviciului și evoluția in timp a acestuia;

- eficienta măsurilor luate, reflectată in: scăderea numărului de accidente rutiere, creșterea securității individuale și colective și altele asemenea;

c) rezolvarea cererilor venite din partea beneficiarilor privind reabilitarea, modernizarea și extinderea sistemului de iluminat public.

ART. 101

Beneficiarii persoane fizice și/sau persoane juridice ai serviciului de iluminat public au obligația de a respecta prevederile prezentului regulament al serviciului de iluminat public și de a-și achita obligațiile de plata stabilite sub forma de taxe locale.

CAP. IV

Indicatori de performanta

ART. 102

(1) Indicatorii de performanta stabilesc condițiile ce trebuie respectate de operatorii serviciului de iluminat public in asigurarea serviciului de iluminat public.

(2) Indicatorii de performanta asigura condițiile pe care trebuie sa le îndeplinească serviciul de iluminat public, avându-se in vedere:

- a) continuitatea din punct de vedere cantitativ și calitativ;
- b) adaptarile la cerințele concrete, diferențiate in timp și spațiu, ale comunității locale;
- c) satisfacerea judicioasă, echitabila și nepreferentiala a tuturor membrilor comunităților locale, in calitatea lor de utilizatori ai serviciului;
- d) administrarea și gestionarea serviciului in interesul comunităților locale;

e) respectarea reglementărilor specifice din domeniul transportului, distribuției și utilizării energiei electrice;

f) respectarea standardelor minimale privind iluminatul public, prevăzute de normele naționale în acest domeniu.

ART. 103

Indicatorii de performanță pentru serviciul de iluminat public sunt specifici pentru următoarele activități:

- a) calitatea și eficiența serviciului de iluminat public;
- b) îndeplinirea prevederilor din contract cu privire la calitatea serviciului efectuat;
- c) menținerea unor relații echitabile între operator și utilizator prin rezolvarea operativă și obiectivă a problemelor, cu respectarea drepturilor și obligațiilor care revin fiecărei părți;
- d) soluționarea reclamațiilor beneficiarilor referitoare la serviciul de iluminat public;
- e) creșterea gradului de siguranță rutieră;
- f) scăderea infractionalității.

ART. 104

În vederea urmării respectării indicatorilor de performanță, operatorul trebuie să asigure:

- a) gestiunea serviciului de iluminat public, conform prevederilor contractuale;
- b) înregistrarea activităților privind citirea echipamentelor de măsurare, facturarea și încasarea contravalorii serviciului efectuate;
- c) înregistrarea reclamațiilor și sesizărilor beneficiarilor, organelor de poliție și gardienilor publici și soluționarea acestora;
- d) accesul neîngrădit al autorităților administrației publice centrale și locale, în conformitate cu competențele și atribuțiile legale ce le revin, la informațiile necesare stabilirii:

- modulul de respectare și de îndeplinire a obligațiilor contractuale asumate;
- calității și eficienței serviciului furnizat/prestat la nivelul indicatorilor de performanță stabiliți în contractul de delegare a gestiunii și în regulamentul de serviciu;
- modulul de administrare, exploatare, conservare și menținere în funcțiune, dezvoltare și/sau modernizare a sistemului public de iluminat din infrastructura edilitar urbană încredințată prin contractul de delegare a gestiunii;
- modulul de formare și stabilire a tarifelor pentru serviciul de iluminat public;
- stadiului de realizare a investițiilor;
- modulul de respectare a parametrilor ceruți prin prescripțiile tehnice.

ART. 105

Indicatorii de performanță generali și garanții pentru serviciul de iluminat public sunt stabiliți în anexa care face parte integrantă din prezentul regulament-cadru.

CAP. V

Dispoziții finale și tranzitorii

ART. 106

Încălcarea dispozițiilor prezentului regulament atrage răspunderea disciplinară, patrimonială, civilă, contravențională sau penală, în condițiile legii.

ART. 107

(1) Regulamentul serviciului de iluminat public din municipiul Rm.Sărat se aproba de Consiliul local al municipiului Rm.Sărat, și va intra în vigoare la 30 de zile de la aprobarea lui de către acesta.

(2) Operatorului, care va fi desemnat pentru realizarea serviciului de iluminat public îi revine obligativitatea că periodic, conform prescripțiilor tehnice în vigoare de a efectua măsurătorile parametrilor lumino-tehnici pe toate căile de circulație, pentru a preîntâmpina apariția unor avarii la sistemul de iluminat public.

(3) Măsurătorile precizate la alin. (2) se vor efectua obligatoriu la începerea activității operatorului, indiferent de modul de gestiune adoptat.

(4) În urma măsurătorilor se va stabili un plan de măsuri pentru aducerea sistemului de iluminat public la parametri tehnici prevăzuți în normativele în vigoare.

ART. 106

În cadrul contractelor încheiate cu utilizatorii se vor indica standardele, normativele și tarifele legale, valabile la data încheierii acestora.

ART. 107

Operatorii care prestează serviciul de iluminat public au obligația de a întocmi un plan de măsuri care să aibă o durată de maximum 12 luni, în care să fie cuprinse termenele de conformare cu obligațiile ce rezultă din prezentul regulament, în special în privința inventarierii instalațiilor de iluminat, calculării și măsurării parametrilor lumino-tehnici.

ART. 108

În vederea creșterii siguranței cetățenilor și scaderii infraccionalității, organele administrației publice locale împreună cu organele de poliție vor stabili modalități de semnalare operativă a cazurilor de nefuncționare sau de funcționare defectuoasă a sistemului de iluminat public.

Președinte de sedință



Secretar delegat

Anexa nr.1 la Regulamentul serviciului de iluminat public

INDICATORI DE PERFORMANȚĂ PENTRU SERVICIUL DE ILUMINAT PUBLIC DIN MUNICIPIUL RÂMNICU SĂRAT

Nr.crt.	Indicatori de performanță	Trimestrul				Total	
		Trimestrul I	Trimestrul II	Trimestrul III	Trimestrul IV	An	
0	1	2	3	4	5	6	
1.	INDICATORI DE PERFORMANȚĂ GENERALI						
1.1	CALITATEA SERVICIILOR PRESTATE						
a)	Numărul de reclamații privind disfuncționalitățile iluminatului public pe tipuri de iluminat	stradal	20	20	20	20	80
		pietonal	20	20	20	20	80
		ornamental	6	4	4	6	180
		Total annual maxim admis=180					
b)	Numărul de constatări de nerespectare a calității iluminatului public constatate de autoritățile administrației publice locale, pe tipuri de iluminat notificate operatorului;	stradal	10	10	10	10	40
		pietonal	10	10	10	10	40
		ornamental	5	3	3	5	16
		Total annual maxim admis=96					
c)	Numărul de reclamații privind gradul de asigurare în funcționare;	5	3	3	5	16	
		Total annual maxim admis=16					
d)	Numărul de reclamații și notificări justificate de la punctele a), b) și c) rezolvate în 48 de ore;	65%	65%	70%	60%	65%	
e)	Numărul de reclamații și notificări justificate de la punctele a), b) și c) rezolvate în 5 zile lucrătoare.	65%	65%	70%	60%	65%	

Numarul total anual admis al reclamatiilor 1.a)+1 b.)+1c.)=292							
1.2.	ÎNTRERUPERI ȘI LIMITĂRI ÎN FURNIZAREA SERVICIULUI DE ILUMINAT PUBLIC						
1.2.1.	ÎNTRERUPERI ACCIDENTALE DATORATE OPERATORULUI						
a)	Numărul de întreruperi neprogramate constatate, pe tipuri de iluminat; Total maxim admis =125	stradal	20	20	15	25	80
		pietonal	15	15	10	10	50
		ornamental	3	3	3	5	14
b)	Numărul de străzi, alei, monumente afectate de întreruperile neprogramate;		3	3	2	4	12
c)	Durata medie a întreruperilor pe tipuri de iluminat.	stradal					24 ore
		pietonal					48 ore
		ornamental					48 ore
1.2.2.	ÎNTRERUPERI PROGRAMATE						
a)	Numărul de întreruperi programate, anunțate utilizatorilor, pe tipuri de iluminat etc.;	stradal	2	4	4	2	12
		pietonal	2	4	4	2	12
		ornamental	1	2	2	1	6
b)	Numarul de străzi ,alei, monumente afectate de întreruperile programate(zone alimentate din P.T. cu zona programată pentru reparatii)		2	3	3	2	10
c)	Durata medie a intreruperilor programate;						24 ore
d)	Numărul de întreruperi programate, care au depășit perioada de întrerupere programata, pe tipuri de iluminat(Total maxim anual =4)	stradal	1	0	0	1	2
		pietonal	1	0	0	1	2
		ornamental	0	0	0	0	0
1.2.3.	ÎNTRERUPERI NEPROGRAMATE DATORATE UTILIZATORILOR						
a)	Numărul de întreruperi neprogramate datorate distrugerilor de obiecte aparținând sistemului de iluminat public;		5	10	10	5	30
b)	Durata medie de remediere și repunere în funcțiune pentru întreruperile de la punctul		12	12	12	12	12

	a).					
1.3	RĂSPUNSURI LA SOLICITĂRILE SCRISE ALE UTILIZATORILOR SAU BENEFICIARILOR INSTALAȚILOR DE ILUMINAT PUBLIC					
a)	Numărul de sesizări scrise în care se precizează ca este obligatoriu răspunsul operatorului;	30	20	20	25	95
b)	Procentul din sesizările de la punctul a) la care s-a răspuns în termen de 30 de zile calendaristice.	98 %	98 %	98 %	98 %	98 %
2.	INDICATORI DE PERFORMANȚĂ GARANȚAȚI					
2.1.	INDICATORI DE PERFORMANȚĂ GARANȚAȚI PRIN LICENȚA					
a)	numărul de sesizări scrise întemeiate privind nerespectarea de către operator a obligațiilor din licență;	0	0	0	0	0
b)	numărul de încălcări a obligațiilor operatorului, rezultate din analizele și controalele ANRSC și modul de soluționare pentru fiecare caz de încălcare a acestor obligații.	0	0	0	0	0
2.2.	INDICATORI DE PERFORMANȚĂ A CĂROR NERESPECTARE ATRAGE PENALITĂȚI CONFORM CONTRACTULUI DE DELEGARE A GESTIUNII					
a)	valoarea despăgubirilor acordate de operator în cazul deteriorării din cauze imputabile lui a instalațiilor utilizatorului;	Valoarea echipamentelor deteriorate din care se scade gradul de uzura				
b)	valoarea despăgubirilor acordate de operator pentru nerespectarea parametrilor de furnizare;	Valoarea pagubelor produse justificate juridic				
c)	numărul de facturi contestate de utilizator;	0	0	0	0	0
d)	numărul de facturi de la punctul c) care au justificat contestarea valorilor;	0	0	0	0	0
e)	valoarea reducerilor facturilor datorate contestării valorilor acestora.	0	0	0	0	0



 Președintele
 LOCAL
 Sibiu

Întocmit,
 Ing. Barbu Eugen



Secretar delegat

ANEXA NR. 2
LA CONTRACT

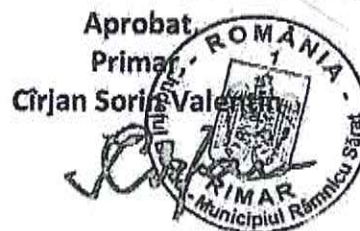

**CAIET DE SARCINI
PRIVIND DELEGAREA GESTIUNII PRIN CONCESIONARE A SERVICIULUI DE ILUMINAT PUBLIC
DIN MUNICIPIUL RÂMNICU SĂRAT**

CAPITOLUL 1. CONSIDERAȚII GENERALE	3
ART. 1.1. CONSIDERAȚII GENERALE	3
CAPITOLUL 2. CONDIȚIILE DE EXPLOATARE A SERVICIULUI DE ILUMINAT PUBLIC ȘI OBIECTIVELE CONCESIUNII	3
ART. 2.1. OBIECTIVELE CONCESIUNII	3
ART. 2.2. OBIECTUL CONCESIUNII	4
ART. 2.3. CONDIȚIILE OBLIGATORII CARE TREBUIE ÎNDEPLINITE DE OFERTANȚI PENTRU ÎNCHEIEREA CONTRACTULUI DE DELEGARE A GESTIUNII	4
ART. 2.4. SERVICII ȘI LUCRARI CE VOR FI DERULATE ÎN CADRUL CONTRACTULUI DE DELEGARE A GESTIUNII CE VOR FI PREZENTATE DE OFERTANȚI	7
ART. 2.5. GESTIUNEA SISTEMULUI DE ILUMINAT PUBLIC	17
CAPITOLUL 3. CONDIȚII GENERALE TEHNICE ȘI DE CALITATE	18
ART. 3.1. CERINTE GENERALE	18
ART. 3.2. CARACTERISTICE TEHNICE ALE ECHIPAMENTELOR DE ILUMINAT PUBLIC	18
CAPITOLUL 4. CONDIȚII DE SIGURANȚĂ ÎN EXPLOATARE, PROTECȚIA MEDIULUI, PROTECȚIA MUNCII. CERINȚE ORGANIZATORICE MINIMALE	18
ART. 4.1. OBLIGAȚIILE CONCESIONARULUI	18
ART. 4.2. PRESTAREA SERVICIULUI	19
CAPITOLUL 5. VERIFICĂRI, RECEPȚII, GARANȚII	20
ART. 5.1. VERIFICAREA MODULUI DE EFECTUARE A PRESTAȚIEI	20
ART. 5.2. FIȘA DE LUCRU ZILNICĂ	20
ART. 5.3. RAPOARTE PERIODICE	20
ART. 5.4. PROCES VERBAR DE RECEPȚIE LUNAR	20
ART. 5.5. PROGRAMUL DE ÎNTREȚINERE, MENȚINERE, REPARAȚII CURENTE, REPARAȚII	20
ART. 5.6. GARANȚII	20
CAPITOLUL 6. CLAUCHE FINANCIARE ȘI DE ASIGURĂRI	20
ART. 6.1. RECUPERAREA DAUNELOR	20
ART. 6.2. PĂSTRAREA PATRIMONIULUI	20
CAPITOLUL 7. REGIMUL BUNURILOR UTILIZATE DE OPERATOR ȘI REALIZATE DE DELEGAT ÎN TIMPUL DERULĂRII CONTRACTULUI DE DELEGARE A GESTIUNII	21
ART. 7.1. BUNURI DE RETUR	21
ART. 7.2. EXPLOATAREA ȘI REALIZAREA LUCRARILOR	21
ART. 7.3. PRELUAREA PATRIMONIULUI	21
ART. 7.4. PREDAREA PATRIMONIULUI	21
ART. 7.5. PROPRIETATEA OPERATORULUI	21
CAPITOLUL 8. MĂSURI DE PROTECȚIE A MEDIULUI	21

CAPITOLUL 1. CONSIDERAȚII GENERALE

Art.1.1. Consideratii generale

- (1) Prezentul caiet de sarcini a fost întocmit pe baza legislației în vigoare și precizează condițiile minime în care trebuie să se desfășoare licitația pentru delegarea gestiunii prin concesionare a Serviciului de Iluminat Public.
- (2) Scopul prezentei documentații îl constituie:
 - promovarea concurenței între operatorii economici;
 - utilizarea resurselor în condiții de eficiență, economicitate și eficacitate;
 - asigurarea integrității procedurii de atribuire a contractelor de concesiune de lucrări și de concesiune de servicii;
 - asigurarea cadrului legal pentru atribuirea contractului de concesiune.
- (3) Prezentul caiet de sarcini stabilește condițiile de desfășurare a serviciului de iluminat public, stabilind nivelurile de calitate și condițiile tehnice necesare funcționării acestui serviciu în condițiile de eficiență și siguranță.
- (4) Prezentul caiet de sarcini a fost elaborat spre a servi drept documentație tehnică și de referință în vederea stabilirii condițiilor specifice de desfășurare a serviciului de iluminat public.
- (5) Caietul de sarcini face parte integrantă din documentația necesară desfășurării activităților de realizare a serviciului de iluminat public și constituie ansamblul cerințelor tehnice de bază.
- (6) Prezentul caiet de sarcini conține specificațiile tehnice care definesc caracteristicile referitoare la nivelul calitativ, tehnic și de performanță, siguranța în exploatare, precum și sisteme de asigurare a calității, terminologie, simboluri, condițiile pentru certificarea conformității cu standardele specifice sau altele asemenea.
- (7) Specificațiile tehnice se referă și la verificarea, inspecția și condițiile de recepție a lucrărilor, tehnici, procedee și metode de exploatare și întreținere, precum și la alte condiții cu caracter tehnic, prevăzute de actele normative și reglementările specifice realizării serviciului de iluminat public.
- (8) Prezentul caiet de sarcini conține specificațiile tehnice care definesc caracteristicile referitoare la nivelul calitativ, tehnic și de performanță, siguranța în exploatare, precum și sisteme de asigurare a calității, terminologie, simboluri, condițiile pentru certificarea conformității cu standardele specifice sau altele asemenea.
- (9) Specificațiile tehnice se referă și la prescripții de proiectare și de calcul, la verificarea, inspecția și condițiile de recepție a lucrărilor, tehnici, procedee și metode de exploatare și întreținere, precum și la alte condiții cu caracter tehnic, prevăzute de actele normative și reglementările specifice realizării serviciului de iluminat public.
- (10) Caietul de sarcini precizează reglementările obligatorii referitoare la protecția muncii, la prevenirea și stingerea incendiilor și protecția mediului, care trebuie respectate pe parcursul îndeplinirii și realizării serviciului de iluminat public.
- (11) Caietul de sarcini precizează reglementările obligatorii referitoare la protecția muncii, la prevenirea și stingerea incendiilor și protecția mediului, care trebuie respectate pe parcursul îndeplinirii și realizării serviciului de iluminat public.
- (12) Terminologia utilizată este cea din Regulamentul Serviciului de Iluminat Public.
- (13) Caietul de sarcini se aprobă prin hotărâre a Consiliului Local al Municipiului Râmnicu Sărat.
- (14) Caietul de sarcini alături de Regulamentul Serviciului de Iluminat Public, Caietul de sarcini al Serviciului de Iluminat Public și de Ofertă vor fi anexe la Contractul de delegare a gestiunii Serviciului de Iluminat Public și fac parte integrantă din acesta.
- (15) Autoritatea delegată a serviciului de iluminat public este Municipiul Râmnicu Sărat

CAPITOLUL 2. CONDIȚIILE DE EXPLOATARE A SERVICIULUI DE ILUMINAT PUBLIC ȘI OBIECTIVELE CONCESIUNII

Art.2.1. Obiectivele concesiunii

- a) orientarea serviciului de iluminat public către utilizatori și beneficiari;
- b) asigurarea calității și performanțelor sistemelor de iluminat public, la nivel compatibil cu directivele Uniunii Europene;

- c) respectarea normelor privind serviciul de iluminat public stabilite de Comisia Internațională de Iluminat, la care România este afiliată, respectiv de Comitetul Național Român de Iluminat, denumit în continuare C.N.R.I.;
- d) asigurarea accesului nediscriminatoriu al tuturor membrilor comunității locale la serviciul de iluminat public;
- e) reducerea consumurilor specifice prin utilizarea unor corpuri de iluminat performante, a unor echipamente specializate și prin asigurarea unui iluminat public judicios;
- f) promovarea investițiilor, în scopul modernizării și extinderii sistemelor de iluminat public;
- g) asigurarea, la nivelul localităților, a unui iluminat stradal și pietonal adecvat necesităților de confort și securitate, individuală și colectivă, prevăzute de normele în vigoare;
- h) asigurarea unui iluminat arhitectural, ornamental și ornamental-festiv, adecvat punerii în valoare a edificiilor de importanță publică și/sau culturală și marării prin sisteme de iluminat corespunzătoare a evenimentelor festive și a sărbătorilor legale sau religioase;
- i) promovarea de soluții tehnice și tehnologice performante, cu costuri minime;
- j) promovarea mecanismelor specifice economiei de piață, prin crearea unui mediu concurențial de atragere a capitalului privat;
- k) instituirea evaluării comparative a indicatorilor de performanță a activității operatorilor și participarea cetățenilor și a asociațiilor reprezentative ale acestora la acest proces;
- l) promovarea formelor de gestiune delegată;
- m) promovarea metodelor moderne de management;
- n) promovarea profesionalismului, a eticii profesionale și a formării profesionale continue a personalului ce lucrează în domeniu.

Art.2.2. Obiectul concesiunii

Obiectul concesiunii este Serviciul de Iluminat Public, care presupune următoarele activități:

- a) Intocmirea documentației tehnico-economice necesare realizării lucrărilor
- b) Concesionare bunurilor ce compun Sistemul de Iluminat Public (SIP), proprietate a Concedentului;
- c) Modernizarea Sistemului de iluminat Public în vederea realizării unui sistem de iluminat performant din punct de vedere luminotehnic și eficient din punct de vedere energetic
- d) Extinderea Sistemului de Iluminat Public în vederea asigurării tuturor cetățenilor accesul la acest serviciu
- e) Iluminat Arhitectural: scoaterea în evidență a monumentelor reprezentative
- f) Implementarea Sistemului inteligent de monitorizare și comandă a Sistemului de Iluminat Public pentru eficientizarea serviciului de iluminat public
- g) Întreținerea și menținerea în funcțiune a sistemului de iluminat public conform Caiet de sarcini și Regulamentul Serviciului de Iluminat Public în vederea garantării permanenței în funcționare a Sistemului de Iluminat Public.
- h) Realizarea iluminatului festiv de sărbători
- i) Dispecerizarea sistemului de iluminat public cu funcția de monitorizare permanentă a rețelelor de iluminat public, în vederea reducerii timpului necesar remedierii disfuncționalităților sau avariilor din întregul Sistem de Iluminat Public (SIP).
- j) Reducerea cheltuielilor de întreținere

Art. 2.3. Condițiile obligatorii care trebuie îndeplinite de ofertanți pentru încheierea contractului de delegare a gestiunii

2.3.1. DISPECERAT

Înființarea unui dispecerat pentru preluarea sesizărilor privind defecțiunile apărute în sistemul de iluminat public. În cazul nedeținerii acestuia, ofertantul va prezenta un act autentificat de închiriere a unui spațiu adecvat funcționării dispeceratului, pe care se obligă să-l înființeze în maximum 5 zile de la semnarea contractului de delegare a gestiunii prin concesionare. Dispeceratul se va înființa pe teritoriul administrației Concedentului. Pentru preluarea reclamațiilor și sesizărilor concesionarul va aloca un număr de telefon public (linie telefonică fixă) care va fi făcut cunoscut în mass-media. Preluarea reclamațiilor se va face 24 ore pe zi inclusiv sărbătorile legale.

2.3.2. SERVICIULUI DE ÎNTREȚINERE, MENTENANȚĂ ȘI MONITORIZARE A SISTEMULUI DE ILUMINAT PUBLIC

Înființarea Serviciului de întreținere, mentenanță și monitorizare a sistemului de iluminat public (iluminat pietonal-stradal, ornamental, ornamental festiv, arhitectural) pe toată perioada contractului. În cadrul acestuia se va înființa o unitate de intervenție care să asigure permanența tehnică în sistemul de iluminat public. Serviciului de întreținere, mentenanță și monitorizare a sistemului de iluminat public va asigura gama de servicii specifice 24 ore din 24, inclusiv în zilele de sărbători legale.

2.3.3. PUNCT DE LUCRU/SPAȚII DE DEPOZITARE

Ofertantul va face dovada deținerii în proprietate a unor spații de depozitare a materialelor necesare executării lucrurilor și serviciilor contractate.

În cazul nedeținerii în proprietate a spațiilor respective se obligă să-l înființeze în maxim 5 zile de la semnarea contractului de delegare a gestiunii. Spațiile de depozitare/punctul de lucru vor fi pe raza teritoriului administrat de Concedent.

2.3.4. PERSONAL

Ofertantul trebuie să dețină personal de specialitate, după cum urmează :

- 1 responsabil tehnic cu executia (RTE) - atestat în domeniul electric , conform Ordinul ANRE 116/2016 corelat cu Ordinul MDRAP 1895/2016.
- 1 responsabil sau contract cu o firma care asigura protecția și securitatea muncii conform Ordin ANRE nr. 23/ 2013- art.37.
- 1 inginer/subinginer autorizat ANRE gradul IIIA conform Ordinul ANRE 116/2016, Ordin ANRE nr. 23/2013
- 1 inginer/subinginer autorizat ANRE gradul IIIB conform Ordinul ANRE 116/2016, Ordin ANRE nr. 23/2013
- 4 electricieni gr. IIB - autorizați ANRE conform Ordinul ANRE 116/2016, Ordin ANRE nr. 23/2013
- 1 inginer/subinginer specializat luminotehnica atestat profesional în iluminat de tip CAPI emis de Comitetul National Roman de iluminat sau certificate echivalente recunoscute de comisia Internaționala de iluminat (C.I.E.) sau cu titulatura "SPECIALIST în ILUMINAT" omologată și înscrisă în Nomenclatorul C.O.R. (Clasificarea Ocupațiilor din România), cod 214237, la grupa de baza 2142, cu realizarea Standardului ocupational pentru "Specialist în iluminat" .

Conform Ordin ANRE nr. 23 /2013, Ordinul ANRE 116/2016, precum și instrucțiunile aferente Legea 100/2016 cu completările și modificările ulterioare este obligatorie atestarea și autorizarea persoanelor responsabile de îndeplinirea contractului. Pentru personalul nominalizat cu îndeplinirea contractului, se vor prezenta după caz următoarele documente:

- documente din care să rezulte că persoanele nominalizate sunt angajate ale ofertantului sau, după caz angajament de participare/declarație de disponibilitate al/ale persoanei/persoanelor responsabile pentru îndeplinirea contractului (dacă ofertantul nu are angajat astfel de persoană/persoane).
- Pentru inginer/subinginer autorizat ANRE gradul IIIA, inginer/subinginer autorizat gradul IIIB, precum inginer/subinginer specializat luminotehnica atestat profesional în iluminat de tip CAPI emis de Comitetul National Roman de iluminat sau certificate echivalente recunoscute de Comisia Internaționala de iluminat (C.I.E.), în iluminat exterior, nu se solicită CV-uri ci doar atestatul și/sau legitimația valabile la data limită stabilită pentru depunerea ofertelor.
- Pentru restul persoanelor responsabile pentru îndeplinirea contractului (în afara de cele 3 menționate mai sus) sunt necesare atestatele și CV-urile valabile la data limită stabilită pentru depunerea ofertelor. La semnarea contractului se vor prezenta atestatele și/sau autorizațiile.

Pentru operatorii care prezintă experți străini se vor prezenta documente echivalente emise în statul de reședință, în termen de valabilitate la data limită stabilită pentru depunerea ofertelor, în copie legalizată, urmând ca la semnarea contractului (în cazul în care vor fi declarați castigatori) să prezinte documentele recunoscute de autoritățile române.

2.3.5. UTILAJE

Ofertantii trebuie să facă dovada deținerii (prin intermediul documentelor) a unei dotări minime (ce poate fi prezentată sub diverse forme: în proprietate/inchiriere/alte forme de deținere/angajament de punere la dispoziție) astfel cum aceasta este solicitată prin *Ordinul pentru aprobarea Regulamentului privind acordarea licențelor în domeniul serviciilor comunitare de utilități publice* coroborat cu serviciilor și lucrările solicitate:

- autospecială cu brat ridicător telescopic cu operare la înălțime de minim 16m – minim 2 bucăți
- mijloc de transport (autoturism, autoutilitară) – minim 1 bucată

- autolaborator PRAM specializat in incercari, prelocalizari si localizari exacte ale defectelor electrice pe cabluri subterane – minim 1 bucata
- ciocan hidraulic (picon) – minim 1 bucata
- compactor mecanic – minim 1 bucata
- auto basculanta de minim 3,5 tone – minim 1 bucata
- automacara de 16 tone – minim 1 bucata
- aparate pentru masurat parametrii de retea si luminotehnici:
 - Luxmetru digital – minim 1 bucata
 - Multimetru digital portabil – minim 1 bucata, cu capabilitate pentru minim urmatoarele masuratori: tensiune, intensitate, putere, energie activa, energie reactiva, energie aparenta, factor de putere
 - Aparat masurare rezistenta izolatii (tensiuni nominale incercare 100-5000Vc.c) – minim 1 bucata
 - Aparat masurare valoare rezistenta de dispersie pentru prize de pamant – minim 1 bucata
- Pentru toate aparatele de masurat parametrii de retea si luminotehnici se vor prezenta
- documente care atesta detinerea (in proprietate/inchiriere/alte forme de detinere/angajament de punere la dispozitie) a echipamentelor tehnice, utilaje instalatiile si echipamentele tehnice declarate
- certificate de etalonare metrologica emise de un laborator RENAR¹

2.3.6. JUSTIFICAREA UTILAJELOR SI A APARATELOR PENTRU MASURAT PARAMETRII DE RETEA SI LUMINOTEHNICI

Sistemul de iluminat public este format din stalpi, aparate de iluminat public, console, linii electrice aeriene sau subterane, proiectoare, puncte de aprindere si cutii de distributie a iluminatului public. Stalpii de iluminat public stradal pe care sunt montate aparate de iluminat au o inaltime mai mare de 10 m. Aparatele de iluminat si proiectoarele de iluminat public arhitectural sunt/vor fi montate pe cladiri la inaltime de 16 m. Inlocuirea componentelor defecte din aparatele de iluminat, proiectoare, repararea liniilor electrice aeriene de iluminat public, montarea consolelor pentru sustinerea corpurilor de iluminat se realizeaza cu ajutorul platformelor cu brat ridicat in inaltime de minim 16 m. Sistemul de iluminat public din Municipiul Râmnicu Sărat este alcatuit din 3384 de aparate de iluminat. Din experienta anilor trecuti consideram ca 2 utilaje de tip PRB sunt necesare pentru mentinerea in parametri optimi de functionare a serviciului de iluminat public si pentru a asigura permanenta. Detectarea liniilor electrice subterane defecte cat si localizarea cu acuratete a defectului se realizeaza cu autolaboratorul PRAM. Repararea continuitatii liniilor electrice subterane se realizeaza prin operatiunea de mansonare a acestora. Liniile electrice subterane sunt pozate in alei, spatii verzi si strazi. Repararea acestora necesita decopertarea imbracamintii asfaltice ce se realizeaza cu ajutorul ciocanului hidraulic (picon) si a frezei pentru taiat imbracaminti asfaltice. Readucerea terenului la starea initiala, inainte de turnarea imbracamintii asfaltice se realizeaza prin compactarea stratului de pamant sau umplutura asezat in sant cu ajutorul compactorului mecanic. Transportul reziduurilor, a materialelor si a echipamentelor electrice privind asigurarea continuitatii serviciului de iluminat public prin operatiuni de mentinere intretinere se realizeaza cu ajutorul unei autobasculante de minim 3,5 tone. Inlocuirea stalpilor de beton si asigurarea verticalitatii acestora in fundatii de beton de tip pahar pana la intarirea betonului se realizeaza cu ajutorul macaralei de 16 tone. Masurarea parametrilor luminotehnici a aparatelor de iluminat stradal si pietonal se realizeaza cu ajutorul aparatului de tip LUXMETRU. Masurarea valorilor de tensiune si intensitate electrica, a energiei electrice active si reactive, a energiei electrice aparente si factorului de putere se realizeaza de catre aparatul de tip Multimetru digital portabil. Masurarea valorii rezistentei izolatiei cablurilor electrice intre faze si fata de nul se realizeaza cu aparatul de masura a izolatiei. Masurarea valorii rezistentei de dispersiei a prizelor de pamant montate la stalpi de iluminat, puncte de aprindere iluminat public, cutii de distributie, etc. se realizeaza cu aparatul de masurare valoare dispersie prize de pamant.

2.3.7. AUTORIZAȚII ȘI ATESTATE

Ofertanții vor face dovada desfășurării activității pe baza licențelor eliberate de autoritățile de reglementare competente: ANRE C1A si C2A, precum si a atestatelor: ISO 9001, ISO14001, OHSAS 18001.

¹ Asociatia de Acreditare din Romania - RENAR, este o organizatie neguvernamentala, fara scop lucrativ, constituita pe baza Legii 21/1924, cu modificarile ulterioare, personalitatea juridica fiindu-i recunoscuta prin Sentinta Civila nr. 1966 din 7.08.1990 a Judecatoriei Sectorului 1 Bucuresti. Asociatia este recunoscuta oficial ca organism national de acreditare unic, in temeiul OG 23/2009 si in baza prevederilor Regulamentului (CE) nr. 765/2008 si functioneaza in coordonarea Ministerului Economiei. Supravegherea legalitatii activitatilor RENAR se face in conformitate cu reglementarile in vigoare. Ca urmare nu pot fi considerate valabile certificate de etalonare metrologica emise de alte tipuri de entitati.

Art. 2.4. Servicii si lucrari ce vor fi derulate în cadrul contractului de delegare a gestiunii ce vor fi prezentate de ofertanți

- Activitatea de inginerie si proiectare;
- Modernizarea Sistemului de Iluminat Public;
- Extinderea Sistemului de Iluminat Public;
- Iluminat Arhitectural;
- Implementarea Sistemului inteligent de monitorizare si comanda a Sistemului de Iluminat Public;
- Intreținerea și menținerea in funcțiune a sistemului de iluminat public;
- Realizarea iluminatului festiv de sărbători prin montare/demontare echipamente.

2.4.1. ACTIVITATEA DE INGINERIE SI PROIECTARE

Documentațiile tehnico-economice pentru realizarea obiectivelor/proiectelor noi de investiții în domeniul construcțiilor, a lucrărilor de intervenții la construcții existente și a altor lucrări de investiții, denumite în continuare obiective de investiții se elaborează, pe etape, după caz, astfel:

- în etapa I:
 - nota conceptuală (conform ANEXA 1 la Hotararea nr. 907/2016);
 - tema de proiectare (conform ANEXA 2 la Hotararea nr. 907/2016);
- în etapa a II-a:
 - studiul de fezabilitate, după caz (conform ANEXA 3 la Hotararea nr. 907/2016);
 - studiul de fezabilitate sau documentația de avizare a lucrărilor de intervenții, după caz (conform ANEXA 4 la Hotararea nr. 907/2016 respectiv ANEXA 5 la Hotararea nr. 907/2016);
- în etapa a III-a:
 - proiect pentru autorizarea/desființarea executării lucrărilor (conform ANEXA 9 la Hotararea nr. 907/2016), după caz;
- în etapa a IV-a:
 - proiectul tehnic de execuție (conform ANEXA 10 la Hotararea nr. 907/2016);

2.4.2. MODERNIZAREA SISTEMULUI DE ILUMINAT PUBLIC

În ordinea firească a realizării lor, pentru modernizarea sistemului de iluminat public existent, se vor parcurge următoarele etape:

- întocmirea hărții sistemului de iluminat public în format electronic (incluzând punctele luminoase cu date complete, punctele de aprindere, punctele de alimentare și contorizare, traseele rețelelor de alimentare, nume și numere stradale, etc.);
- întocmirea Planului de Iluminat General;
- parcurgerea etapelor necesare în vederea întocmirii documentațiilor tehnico-economice pentru realizarea lucrărilor (conforma 2.5.1.)

Conform Studiului de fundamentare cantitățile estimate pentru modernizarea Sistemului de iluminat Public

sunt:

- Tip 2 – 850 buc
- Tip 3 – 737 buc
- Tip 4 – 267 buc
- Tip 5 – 679 buc
- Tip 7 – 184 buc
- Pietonal – 667 buc
- Total: 3.384 buc

2.4.3. EXTINDEREA SISTEMULUI DE ILUMINAT PUBLIC

În ordinea firească a realizării lor, pentru extinderea sistemului de iluminat public, se vor parcurge următoarele etape:

- împreună cu Concedentul se vor identifica zonele unde sistemul de iluminat lipsește sau este deficitar și zonele noi ale orașului;
- la solicitarea Concedentului se vor parcurge etapele necesare în vederea întocmirii documentațiilor tehnico-economice pentru realizarea lucrărilor necesare (conforma 2.5.1.);
- locații care necesită astfel de lucrări;

- ZONA 1 – Cartier Anghel Saligny: Strada Petru Voda, Strada C-pt. Niculescu Romulus, Strada Veteranilor, Strada Outuz
 - ZONA 2 – Cartier Slam Ramnic: Strada Zaharia Stancu, Strada I. L. Caragiale, Strada Tudor Arghezi, Strada Marin Preda, Strada Mihail Sadoveanu, Strada Micsunelelor
 - ZONA 3 – Cartier Alecu Bagdat, Strada Avram Iancu, Strada Adierli, Strada George Cosbuc, Strada Ion Radulescu, Strada Cincinat Pavelescu
 - ZONA 4 – Cartier Bariera Focsani: Strada Dunarii, Strada Siretului, Strada Muresului, Strada Oltului, Strada Timisului, Strada Prutului, Strada Grigore Vieru, Strada Crisului, Strada Jiului, Strada Dambovitei, Strada Tisei, Strada Tarnavei, Strada Cernei, Strada Bistritei, Strada Argesului, Strada Somesului, Strada Buzaului, Strada Motrului, Strada Ariesului, Strada Ialomitei, Strada Trotusului, Strada Barladului, Strada Cibirului
 - Tratarea speciala a zonelor de conflict, treceri de pietoni, intersectii;
 - Inlocuirea stalpilor deteriorati;
- Conform Studiului de fundamentare cantitatile estimative sunt:
- Spargere pavaje – 1.388,34 m³;
 - Refacere pavaje – 1.388,34 m³;
 - STALP
 - PIETONAL 5m – 27 buc;
 - RUTIER
 - 7m – 105 buc;
 - 8m – 427 buc;
 - CONSOLA
 - RUTIER – 125 buc;
 - PIETONAL – 8 buc;
 - AIL
 - RUTIER
 - Tip 1 – 63 buc;
 - Tip 2 – 7 buc;
 - Tip 3 – 56 buc;
 - Tip 4 – 208 buc;
 - Tip 5 – 261 buc;
 - Tip 6 – 200 buc;
 - Tip 7 – 100 buc;
 - Tip 8 – 200 buc;
 - PIETONAL – 27 buc;
 - PROFIL M – 19.285 m;
 - Tub HDPE Ø63 – 21.082 m;
 - CABLU ACYY:
 - 4X16 mm² – 7.284 m;
 - 4x25 mm² – 14.402 m;
 - Nisip – 2.605 m³;
 - Priza de pamant – 559 buc;
 - Punct de aprindere – 8 buc;
 - Camine de tragere – 559 buc.

2.4.4. ILUMINAT ARHITECTURAL

Se vor realiza lucrari de iluminat architectural cel putin la urmatoarele obiective: Sediul Primăriei Municipiului Râmnicu Sărat, Casa de cultura "Florica Cristoforeanu", Complexul Brancovenesc, Statui, etc.

Cantitatile estimative sunt:

- Aparat de iluminat pentru zone istorice 50-100W Na, HM, LED – 40 buc
- Aparat de iluminat pentru zone istorice tip felinar 100-250W Na, HM, LED – 40 buc
- Aparat de iluminat pentru zone istorice tip felinar 100-250W Na, HM, LED – 40 buc
- Aparat de iluminat pentru zone istorice tip felinar 50-100W Na, HM, LED – 40 buc
- Aparat de iluminat submersibil LED – 20 buc
- Aparat de iluminat submersibil LED RGB – 20 buc
- Aplica pana la 100W fluorescent compact, LED, altele – 100 buc

- Bagheta LED alb 0,15m – 100 buc
- Bagheta LED alb 0,3m – 40 buc
- Bagheta LED alb 0,6m – 40 buc
- Bagheta LED alb 0,9m – 40 buc
- Bagheta LED alb 1,2m – 40 buc
- Bagheta LED albastru 0,15m – 40 buc
- Bagheta LED albastru 0,3m – 20 buc
- Bagheta LED albastru 0,6m – 20 buc
- Bagheta LED albastru 0,9m – 20 buc
- Bagheta LED albastru 1,2m – 20 buc
- Bagheta LED galben/amber 0,15m – 100 buc
- Bagheta LED galben/amber 0,3m – 40 buc
- Bagheta LED galben/amber 0,6m – 40 buc
- Bagheta LED galben/amber 0,9m – 40 buc
- Bagheta LED galben/amber 1,2m – 20 buc
- Bagheta LED RGB 0,15m – 40 buc
- Bagheta LED RGB 0,3m – 20 buc
- Bagheta LED RGB 0,6m – 20 buc
- Bagheta LED RGB 0,9m – 20 buc
- Bagheta LED RGB 1,2m – 20 buc
- Bagheta LED rosu 0,15m – 40 buc
- Bagheta LED rosu 0,3m – 20 buc
- Bagheta LED rosu 0,6m – 20 buc
- Bagheta LED rosu 0,9m – 20 buc
- Bagheta LED rosu 1,2m – 20 buc
- Bagheta LED verde 0,15m – 40 buc
- Bagheta LED verde 0,3m – 20 buc
- Bagheta LED verde 0,6m – 20 buc
- Bagheta LED verde 0,9m – 20 buc
- Bagheta LED verde 1,2m – 20 buc
- Mini proiector cu LED – 20 buc
- Mini proiector cu LED RGB – 20 buc
- Mini proiector incastribil cu LED – 40 buc
- Proiector cu LED – 40 buc
- Proiector incastribil cu LED – 40 buc
- Proiector incastribil cu LED RGB – 20 buc

2.4.5. IMPLEMENTAREA SISTEMULUI INTELIGENT DE MONITORIZARE SI COMANDA A SISTEMULUI DE ILUMINAT PUBLIC

Dintre categoriile de consumatori de energie electrica, o pondere importanta o detine iluminatul public ce cuprinde iluminatul stradal - rutier, iluminatul stradal - pietonal, iluminatul arhitectural, iluminatul ornamental si iluminatul ornamental-festiv.

Prin organizarea si desfasurarea serviciilor de iluminat public se urmareste satisfacerea unor cerinte/nevoi de utilitate publica ale comunitatii locale:

- ridicarea gradului de civilizatie, a confortului si a calitatii vietii;
- cresterea gradului de securitate individuala si colectiva in cadrul comunitatii locale;
- asigurarea sigurantei circulatiei rutiere si pietonale;
- punerea in valoare a patrimoniului arhitectonic si peisagistic al localitatii;
- realizarea unei infrastructuri edilitare moderne;
- functionarea si exploatarea in conditii de siguranta, rentabilitate si eficienta economica a infrastructurii aferente.

Din punct de vedere tehnic, un astfel de sistem de iluminat este ansamblul format din puncte de prindere, cutii de distributie, cutii de trecere, linii electrice de joasa tensiune, aparate de iluminat, conductoare, echipamente de comanda, automatizare si masurare utilizate pentru iluminatul public.

Un echipament esential al sistemului de iluminat stradal il reprezinta punctul de aprindere, cel care asigura corecta alimentare a lampilor pe un interval orar impus de beneficiar, asigurand economia de energie, esentiala la nivelul unitatilor teritoriale administrative.

In general, punctele de aprindere existente nu au nici un tel de automatizare sau foarte rudimentara, ele intrand in functiune si deconectand, cel mai des, la actiunea unui senzor crepuscular. Acest fapt implica un iluminat aleator. In plus, numarul punctelor de aprindere este scazut, cu implicatii in pierderile mari de energie electrica ce se inregistreaza frecvent in aceste retele de iluminat. Necunoasterea starii reale de functionare face necesara deplasarea frecventa a operatorilor, cu pierderi importante de productivitate. Prin realizarea unui sistem de iluminat inteligent trebuie sa incorporeze cel putin urmatoarele functii:

- aprindere/stingere dependenta de starea de iluminare locala;
- posibilitatea de aprindere/stingere in functie de orarul preliminar de functionare;
- cunoasterea de la distanta a starii functionarii retelei electrice respective, a punctului de aprindere, a punctului luminos si semnalizarea aparitiei unor posibile defecte;
- posibilitatea de transmitere de la distanta a comenzilor de aprindere/stingere la nivel de punct de aprindere si la nivel de punct luminos;
- posibilitatea cunoasterii de la un punct central a consumurilor energetice din fiecare punct de aprindere/punct luminos si a starii retelei respective;
- posibilitatea stabilirii unor regimuri de functionare economice, inclusiv la tensiuni scazute fata de cele nominale;
- dotarea cu un dispozitiv de transmisie la distanta a informatiilor de comanda si de masurare etc.

Aceste noi functii pot fi implementate prin introducerea unor elemente hardware si software specializate. Introducerea noilor puncte de aprindere pentru alimentare impune stabilirea unor noi tehnologii de montare in circuit incat sa se minimizeze pierderile de energie, sa se asigure calitatea montajului si corectitudinea transmisiei la distanta.

Obiectivul definit ii constituie realizarea unor echipamente de tip punct de aprindere inteligent pentru retelele de iluminat public si puncte luminoase inteligente.

Solutia propusa pentru sistemul de telegestiune va cuprinde:

Monitorizarea si gestionarea individuala a punctelor luminoase de la distanta;

Monitorizarea si gestionarea individuala a punctelor de aprindere/unitatilor centrale de la distanta, Sistemul va realiza urmatoarele functii:

- Programarea pornirii si opririi iluminatului pe intreg SIP/pe circuite/pe grupuri de aparate de iluminat/pe punct luminos;
- Definirea grupurilor de puncte luminoase;
- Reducerea consumului de energie electrica;
- Starea actuala a punctului luminos;
- Starea actuala a punctului de aprindere;
- Indicarea functionalitatii punctului luminos;
- Indicarea functionalitatii punctului de aprindere;
- Indicarea defectelor si locatiei acestora la nivel de punct luminos si la nivel de punct de aprindere;
- Starea circuitelor pe faze (Intrarile in punctele de aprindere, iesirile din punctele de aprindere);
- Generarea de rapoarte etc.

Pentru implementarea unui astfel de sistem trebuie realizate urmatoarele lucrari:

- Modernizarea punctelor de aprindere existente si scoaterea acestora din posturile de transformare - daca este cazul;
- Echiparea punctelor de aprindere cu echipamentele necesare implementarii unui astfel de sistem;
- Echiparea punctelor luminoase cu echipamentele necesare implementarii unui astfel de sistem;
- Realizarea dispeceratului prin montarea unui server pentru monitorizarea si gestionarea sistemului de iluminat public.

Costurile pentru asigurare comunicatiei server ⇔ punct de aprindere ⇔ punct luminos vor fi asigurate pe durata implementarii de Concesionar. Dupa receptie costurile vor fi suportate de Concedent.

2.4.6. INTREȚINEREA ȘI MENȚINEREA ÎN FUNCȚIUNE A SISTEMULUI DE ILUMINAT PUBLIC

2.4.6.1. SERVICIILE OPERATIVE

Constau dintr-un ansamblu de operații și activități pentru supravegherea permanentă a instalațiilor, executarea de manevre programate sau accidentale pentru remedierea deranjamentelor, urmărirea comportării în timp a instalațiilor.

În cadrul serviciilor operative se execută:

1. Intervenții pentru remedierea unor deranjamente accidentale la aparatele de iluminat și accesorii;
2. Manevre pentru întreruperea și repunerea sub tensiune a diferitelor porțiuni ale instalației de iluminat în vederea executării unor lucrări;
3. Manevre pentru modificarea schemelor de funcționare în cazul apariției unor deranjamente;
4. Recepția instalațiilor puse în funcțiune în conformitate cu regulamentelor în vigoare;
5. Analiza stării tehnice a instalațiilor;
6. Identificarea defectelor în conductoarele electrice care alimentează instalațiile de iluminat;
7. Supravegherea defrișării vegetației și înlăturarea obiectelor căzute pe linie;
8. Controlul instalațiilor care au fost supuse unor condiții meteorologice deosebite, cum ar fi: vânt puternic, ploi torențiale, viscol, formarea de chiciură, inundații, etc.
9. Acțiuni pentru pregătirea instalațiilor de iluminat cu ocazia evenimentelor festive sau deosebite;
10. Demolări sau demontări de elemente ale sistemului de iluminat public;
11. Intervenții ca urmare a unor sesizări;

Realizarea serviciilor de exploatare și de întreținere a instalațiilor de iluminat public se face cu respectarea procedurilor specifice de:

- admitere la lucru;
- supravegherea lucrărilor;
- scoaterea și punerea sub tensiune a instalației;
- control al serviciilor.

2.4.6.2. REVIZIILE TEHNICE

Constau dintr-un ansamblu de operații și activități de mică amploare executate, periodic pentru verificarea, curățarea, reglarea, eliminarea defectăunilor și înlocuirea unor piese, având drept scop asigurarea funcționării instalațiilor până la următoarea lucrare planificată.

În cadrul reviziilor tehnice se execută cel puțin următoarele operații:

1. Revizia aparatelor de iluminat și a accesoriilor (balast, igniter, condensator, siguranță, etc.);
2. Revizia tablourilor de distribuție și a punctelor de conectare/deconectare;
3. Revizia liniilor electrice aparținând sistemului de iluminat;

La serviciile de revizie tehnică la aparatele de iluminat public pentru verificarea bunei funcționări se lucrează cu linia electrică sub tensiune, aplicându-se măsuri specifice de protecție a muncii în cazul lucrului sub tensiune.

La revizia aparatelor de iluminat se execută următoarele operații:

- Ștergerea aparatului de iluminat (reflectoarele și structurile de protecție vizuală);
- Înlocuirea siguranței sau a componentelor, dacă există o defectăune;
- Verificarea contactelor conductoarelor electrice la diferite conexiuni.

La întreținerea și revizia tablourilor electrice de alimentare, distribuție, conectare/deconectare se realizează următoarele operații:

- Înlocuirea siguranțelor necorespunzătoare;
- Înlocuirea contactoarelor și a dispozitivelor de automatizare defecte (ceas programator, etc.);
- Înlocuirea, după caz, a ușilor tablourilor de distribuție;
- Refacerea inscripționărilor, dacă este cazul;
- Verificarea instalației de legare la pământ (legatura la priza de pământ, etc.);

La revizia rețelei electrice de joasă tensiune destinată iluminatului public se realizează următoarele operații:

- Verificarea traseelor și îndepărtarea obiectelor străine;
- Îndreptarea stâlpilor înclinați;

- Verificarea ancorelor și întinderea lor;
- Verificarea stării conductoarelor electrice;
- Refacerea legăturilor la izolatoare sau a legăturilor fasciculelor torsadate, dacă este cazul;
- Îndreptarea, după caz, a consolelor;
- Verificarea stării izolatoarelor și înlocuirea celor defecte;
- Strângerea sau înlocuirea clemelor de conexiune electrică, dacă este cazul;
- Verificarea instalației de legare la pământ (legătura conductorului electric de nul de protecție la armătura stâlpului, legătura la priza de pământ, etc.)
- Măsurarea rezistenței de dispersie a rețelei generale de legare la pământ.

Periodicitatea reviziilor este, de:

- 3 ani pentru tablourile electrice de alimentare, distribuție, conectare/deconectare și rețele electrice de joasă tensiune ale iluminatului public;
- 24 luni pentru corpurile de iluminat și accesorii;
- 3 ani pentru linii electrice cu conductoare neizolate sau izolate torsadate, pe stâlpi de beton sau metal;
- 3 ani pentru linii electrice în cablu subteran;

2.4.6.3. REPARAȚII CURENTE

Constau dintr-un ansamblu de operații executate periodic, în baza unor programe, prin care se urmărește readucerea tuturor părților instalației la parametrii proiectați, prin remedierea tuturor defectărilor și înlocuirea părților din instalație care nu mai prezintă un grad de fiabilitate corespunzător.

Reparații curente se execută la:

- Aparate de iluminat și accesorii;
- Tablouri electrice de alimentare, distribuție și conectare/deconectare;
- Rețele electrice de joasă tensiune ale autorității locale aparținând sistemului de iluminat public;

În cadrul reparațiilor curente la aparatele de iluminat și accesorii se execută următoarele:

- Înlocuirea lămpilor necorespunzătoare cu altele, de același tip cu cel inițial în ceea ce privește puterea și culoarea aparentă;
- Ștergerea dispersorului, a structurilor de protecție a sursei de iluminat/lămpii, a structurilor vizuale și a interiorului aparatului de iluminat;
- Înlăturarea cuiburilor de păsări;
- Verificarea coloanelor de alimentare cu energie electrică și înlocuirea celor care prezintă porțiuni neizolate sau cu izolație necorespunzătoare;
- Verificarea contactelor la clemele sau papucii de legătură a coloanei la rețeaua electrică;
- Înlocuirea aparatelor de iluminat necorespunzătoare;

În cadrul reparațiilor curente la tablourile electrice de alimentare, distribuție, conectare, deconectare se execută următoarele:

- Verificarea stării ușilor și încuietorilor, cu remedierea tuturor defectărilor;
- Vopsirea ușilor și a și a celorlalte elemente ale cutiei;
- Verificarea siguranțelor fuzibile și automate, înlocuirea celor defecte și montarea celor noi, identice cu cele inițiale;
- Verificarea și strângerea contactelor;
- Verificarea coloanelor și înlocuirea celor cu izolație necorespunzătoare;
- Verificarea funcționării dispozitivelor de acționare, cu înlocuirea celor necorespunzătoare sau montarea unora de tip nou, pentru mărirea gradului de fiabilitate sau modernizarea instalației;

În cadrul reparațiilor curente la rețelele electrice de joasă tensiune destinate iluminatului public se execută următoarele:

- Verificarea distanțelor conductelor față de construcții, instalații de comunicații, linii de înaltă tensiune și alte obiective;
- Evidențierea în planuri a instalațiilor nou-apărute de la ultima verificare și realizarea măsurilor necesare de coexistență;
- Solicitarea executării operațiunii de tăiere a vegetației în zona în care se obține distribuția de flux luminos al aparatelor de iluminat de către operatorul de întreținere a spațiilor verzi;

- Determinarea gradului de deteriorare a stâlpilor, inclusiv a fundațiilor acestora, și luarea măsurilor de consolidare, remediere sau înlocuire, în funcție de rezultatul determinărilor;
- Verificarea verticalității stâlpilor și îndreptarea/inlocuirea celor înclinați;
- Verificarea și refacerea inscripțiilor, inclusiv numerotarea stâlpilor;
- Verificarea stării conductoarelor electrice;
- La console, brățări sau celelalte armături metalice de pe stalp se va verifica dacă nu sunt corodate, deformate, fisurate ori rupte. Cele deteriorate se înlocuiesc, iar cele corespunzătoare se revopsesc și se fixează bine pe stâlp;
- La instalația de legare la pământ a nulului de protecție se verifica starea legăturilor și îmbinărilor conductorului electric de nul la acesta, precum și a legăturilor acestuia la aparatul de iluminat, se măsoară rezistența de dispersie a rețelei generale de legare la pământ, se măsoară și se reface priza de pământ, având ca referința STAS 12604/1988;
- În cazul în care, la verificarea săgeții, valorile măsurate, corectate cu temperatura, diferă de cele din tabelul de săgeți, conductele electrice se întind astfel încât săgeata formată să fie cea corespunzătoare.

Autoritatea administrației publice locale împreună cu organele de poliție stabilesc, în funcție de condițiile locale, gradul de intensitate a traficului pentru fiecare cale de circulație, locurile și intersecțiile cu grad mare de pericolozitate, precum și marile aglomerări din oraș.

Gradul de intensitate a traficului se determină în funcție de numărul de vehicule/oră și bandă, conform recomandărilor CIE sau CNRI.

Periodicitatea reparațiilor curente este, de:

- 5 ani pentru tablourile electrice de alimentare, distribuție, conectare/deconectare și rețele electrice de joasă tensiune destinate iluminatului public;
- 2 ani pentru aparatele de iluminat și accesorii;
- 5 ani pentru linii electrice cu conductoare neizolate sau izolate torsadate, pe stâlpi de beton sau metal;
- 5 ani pentru linii electrice în cablu subteran;

Toate aceste activități au drept scop readucerea tuturor părților instalației de iluminat la parametrii proiectați.

Serviciile întreprinse și materialele ce vor fi derulate în contractual de delegare a gestiunii au ca scop menținerea în funcțiune a S.I.P. și monitorizarea și gestionarea funcționării acestuia.

Pentru departajarea ofertanților din punct de vedere al valorii ofertelor, se va prezenta un deviz de lucrări, incluzând:

- Material și piese de schimb
- Manopera
- Transport
- Utilaj

Serviciile întreprinse și materiale pentru activitatea de exploatare, întreținere, revizii și reparație a iluminatului public:

- Înlocuire aparat de iluminat deteriorat (defect): Activitatea constă în demontarea unui aparat deteriorat din diverse cauze (deregulă, în urma accidentelor auto în urma cărora sunt distruși stâlpii de iluminat public, a căderilor de arbori, etc.) și montarea unui nou, de același tip, pentru a nu crea discontinuitate estetică. Se vor depune tarife pentru demontare și montare de aparate de iluminat stradal și pietonal de următoarele puteri cuprinse între 50W și 250W - echipate în principal cu lămpi cu vapori de sodiu sau halogenuri metalice.
- Înlocuire sursă (lampă) arsă, spartă: Activitatea constă în înlocuirea sursei existente cu una nouă cu aceleași caracteristici cu cea defectă sau superioare.
- Înlocuire balast: Activitatea constă în înlocuirea balastului defect cu unul nou de același tip cu cel demontat.
- Înlocuire igniter: Activitatea constă în înlocuirea igniterului defect cu unul nou de același tip cu cel demontat.
- Înlocuire condensator: Activitatea constă în înlocuirea condensatorului defect cu unul nou, similar ca parametrii tehnici cu cel ce a fost înlocuit.
- Înlocuire dispensor spart sau dulie defectă: Activitatea constă în înlocuirea dispensorului cu unul nou, similar, sau a duliei defecte, cu una nouă similară.

- ✔ Inlocuire siguranță individuală corp de iluminat: Activitatea constă în înlocuirea elementului siguranței individuale defect cu unul nou similar (inclusiv soclul duliei dacă este cazul).
- ✔ Curățarea difuzorului aparatelor de iluminat: Activitatea constă în curățarea difuzorului aparatului de iluminat, curățarea se va executa la fiecare intervenție asupra unui corp de iluminat dotat cu difuzor sau la dispoziția Beneficiarului.
- ✔ Reorientarea aparatelor de iluminat: Activitatea constă în reorientarea brațului suport (consola) sau aparatului de iluminat care din diverse motive și-au pierdut orientarea initial, față de calea de circulație.
- ✔ Inlocuire braț suport (consolă) deteriorate: Activitatea constă în înlocuirea brațului suport deteriorate al aparatului de iluminat în cazul în care acesta este deteriorat și nu mai prezintă siguranță în exploatare. Brațul nou va fi de același tip, formă și dimensiuni cu cel demontat.
- ✔ Inlocuirea coloanei de alimentare a aparatului de iluminat: Acțiunea constă în înlocuirea coloanei de alimentare a aparatului de iluminat și înlocuirea cablurilor sau conductoarelor din rețeaua de alimentare și aparatul de iluminat.
- ✔ Vopsire stâlp și înscricționare: Acțiunea constă în curățarea stâlpului, grunduirea, vopsirea și înscricționarea cu simbol electric și numerotare a acestuia.
- ✔ Refacere inscripționare stâlp și numerotare: Acțiunea constă în marcarea stâlpilor pentru iluminat conform normativelor în vigoare și numerotarea acestora.
- ✔ Remediere defect cablu alimentare energie electrică: Activitatea constă în depistarea și localizarea cablului de alimentare și executarea tuturor operațiilor necesare pentru remedierea acestuia, inclusiv refacerea infrastructurii sistemului rutier sau pietonal. Se va ține cont de fișele tehnologice de refacere a sistemului rutier puse la dispoziție de Cedent. Remedierea se va face în baza unei note de constatare întocmită de executant și acceptată de beneficiar.
- ✔ Inlocuire stâlp deteriorat: Activitatea constă în înlocuirea stâlpilor deteriorați (demontare, montare stâlp nou, refacere fundație), care datorită diversilor factori (accidente rutiere, deteriorări cauzate de căderi de arbori, înclinări datorate suprasolicităților ecanice, segregarea betonului, etc.) nu mai prezintă siguranță în exploatare. Se vor depune tarife pentru înlocuiri de:
 - Stâlpi metalici (galvanizați cu zinc, cu profil transversal octagonal prevăzuți cu capac de vizitare, sistemul de prindere fiind prin placă de bază și buloane) cu înălțimi de 4 m, 6 m, 8 m, 9 m, 11 m, 13 m, etc..
 - Stâlpi de beton armat centrifugat tip SC 10001, SC 10002 și SC 10005, stâlpi SFC și stâlpi de beton armat vibrat tip SE 4 și SE 10 produși conform SR EN 12843/2005, SR EN 2970/2005 și SR EN 13369/2004, sau alte tipuri de stâlpi necesar a fi înlocuiți. Inlocuirea se va face în baza unei note de constatare întocmită de executant și acceptată de beneficiar sau la dispoziția beneficiarului.
- ✔ Refacere priză de pamânt: Activitatea, cuprinde toate operațiile necesare refacerii acesteia.
- ✔ Verificare priză de pamânt: Activitatea constă în verificarea prizei de pamânt.
- ✔ Inlocuire cablu de alimentare subteran: Activitatea constă în înlocuirea porțiunilor de cablu subteran de alimentare, care datorită vechimii sau altor factori nu mai prezintă siguranță în exploatare și executarea tuturor operațiilor necesare pentru înlocuirea acestuia, inclusiv refacerea infrastructurii sistemului rutier, pietonal și a spațiilor verzi. Inlocuirea se va face în baza unei note de constatare întocmită de executant și acceptată de beneficiar.
- ✔ Înlocuire cutie de distribuție deteriorate: Activitatea constă în înlocuirea cutiilor de distribuție necorespunzătoare sau deteriorate și care prezintă pericol în exploatare.
- ✔ Reparare cutie de distribuție: Activitatea constă în înlocuirea echipamentelor defecte din cutia de distribuție, inclusiv elementele deteriorate ale carcasei.
- ✔ Montare – demontare contor electric: Activitatea constă în montarea – demontarea unui contor electric monofazat sau trifazat, după caz, pentru măsurarea consumului unor consumatori ocazionali sau a panourilor publicitare. Se va întocmi o documentație adecvată ce va fi vizată de către beneficiar.
- ✔ Defrișarea vegetației din jurul corpurilor de iluminat și înlăturarea obiectelor căzute pe liniile de alimentare din iluminatul public: Activitatea ce se va desfășura de urgență în cazul în care vegetația perturbă în mod acut buna funcționare a iluminatului public sau la dispoziția scrisă a beneficiarului.
- ✔ Diagnosticare defecțiuni de alimentare: Activitatea constă în depistarea și localizarea defecțiunilor de alimentare în cazul care rețeaua de alimentare sau coloana din stâlp este întreruptă.
- ✔ Inlocuire transformator reducător de tensiune: Activitatea constă în înlocuirea transformatoarelor necorespunzătoare sau deteriorate și care prezintă pericol în exploatare.
- ✔ Inlocuire ceas programator.

Se vor putea executa și alte tipuri de activități, la dispoziția scrisă a beneficiarului, cum ar fi demontări de instalații diverse montate ilegal pe domeniul public (fibră optică, panouri publicitare, brânșamente electrice din rețeaua de iluminat public, banere publicitare etc), brânșări/debransari ale unor obiective de importanță publică, asistență tehnică în derularea unor evenimente (festivaluri, concerte de muzică, etc.).

Avariile, accidentele, furturile și vandalizarile care pot apărea în Sistemul de Iluminat Public al Municipiului Râmnicu Sărat sunt evenimente ocazionale, necontrolate cauzate din culpa tertelor persoane, calamități naturale și forta majora sau evenimente energetice.

Analiza incidentelor și avariilor trebuie abordată și monitorizată conform: **"REGULAMENT DE ORGANIZARE ȘI FUNCȚIONARE A SERVICIULUI DE ILUMINAT PUBLIC"**.

Analiza fiecărui incident sau avarie va trebui să aibă următorul conținut:

- locul și momentul apariției incidentului sau avariei;
- situația înainte de incident sau avarie, dacă se funcționa sau nu în schemă normală, cu indicarea abaterilor de la aceasta;
- cauzele care au favorizat apariția și dezvoltarea evenimentelor;
- manevrele efectuate de personal în timpul desfășurării și lichidării evenimentului;
- efectele produse asupra instalațiilor, dacă a rezultat echipament deteriorat, cu descrierea deteriorării;
- efectele asupra beneficiarilor serviciului de iluminat, durata de întrerupere, valoarea pagubelor estimate sau alte efecte;
- situația procedurilor/instrucțiunilor de exploatare și reparații și a cunoașterii lor, cu menționarea lipsurilor constatate și a eventualelor încălcări ale celor existente;
- măsuri tehnice și organizatorice de prevenire a unor evenimente asemănătoare cu stabilirea termenelor și responsabilităților.

În cazul în care pentru lămurirea cauzelor și consecințelor sunt necesare probe, încercări sau obținerea unor date tehnice suplimentare, termenul de finalizare a analizei incidentului sau avariei va fi de 10 zile de la lichidarea acesteia.

Analiza avariei sau incidentului se face la nivelul operatorului care are în gestiune instalațiile respective, cu participarea autorității administrației publice locale. În cazul special al accidentelor soldate cu deteriorarea sau distrugerea de elemente de iluminat public aparținând sistemului concesionat, operatorul va proceda la refacerea iluminatului, urmând a derula toate operațiunile de recuperare a costurilor aferente lucrărilor.

2.4.7. REALIZAREA ILUMINATULUI FESTIV DE SĂRBĂTORI PRIN MONTARE/DEMONTARE ECHIPAMENTE

- Furnizarea și recepția instalațiilor ornamental-festiv
 - transportul instalațiilor de către operator la punctul propriu de depozitare și verificarea celor existente la data transmisă de beneficiar;
 - se vor recepționa instalațiile livrate împreună cu reprezentanții operatorului și se vor respecta următoarele cerințe:
 - verificarea cantităților livrate, funcționarea corectă, verificarea calității acestora și a conformităților stabilite a instalațiilor;
 - instalațiile ce nu se conformează ofertei prestabilite între părți vor fi refuzate și obligă operatorul la înlocuirea lor în maxim 48 de ore;
 - încheierea unui proces verbal de recepție;
 - încheierea între părți a unui grafic de montare-demontare a instalațiilor;
- Lucrări necesare înainte de montajul instalațiilor ornamental festiv: demararea lucrărilor de montaj va fi condiționată de efectuarea următoarelor lucrări cu personal autorizat:
 - verificarea funcționabilității rețelelor electrice (LES și LEA), a stâlpilor de iluminat, a conductelor funie Ol-Zn, în zonele unde se vor monta instalațiile;
 - remedierea defectelor din rețelele electrice și din stâlpii de iluminat, se vor înlocui funiile ce sunt defecte sau se vor monta acolo unde lipsesc, astfel încât la începerea montajului instalațiilor, activitatea să decurgă conform graficului de montare.
- lucrări necesare în perioada montării instalațiilor:
 - toate echipamentele necesare realizării iluminatului festiv vor respecta anumite instrucțiuni de montaj, de punere în funcțiune și de exploatare;

- având în vedere că elementele constitutive propuse realizării unui iluminat ornamental festiv optim pot fi montate diferit (pe stâlpii de iluminat existenți, sub formă de traversări și suspendate deasupra carosabilelor, pe fațadele unor clădiri, în rondouri pe cadre metalice, etc.), elementele și sistemul de prindere al acestora diferă și se realizează astfel:
 - pe stâlpii de iluminat public existenți figurinele vor fi prinse cu cleme universale de prindere, cârlige de fixare și susținere, platbande, catarama de prindere, etc;
 - panourile transversale realizate din mai multe elemente componente se montează pe cablu de oțel zincat fixat la capete cu plăci cu șuruburi, cablul de alimentare fiind fixat prin cose de diverse dimensiuni;
 - pentru echipamentele montate pe fațadele clădirilor, alimentarea se va putea realiza din interior de la tabloul de iluminat;
 - dacă rețeaua de iluminat public este de tip LEA, alimentarea acestor figurine se va face prin cleme de derivație cu dinți cu un cablu de tip CYY;
 - în cazul în care rețeaua de iluminat public este de tip LES, alimentarea figurinelor se va realiza prin interiorul stâlpului de la clemele de legătură (pentru stâlpii metalici prevăzuți cu guri de vizitare);
 - pentru cazul figurinelor din rondouri, sprijinite pe pământ, alimentarea se face cu cablu de tip CYY, tot de la stâlpii de iluminat din apropierea obiectivului, ancorarea acestora realizându-se cu scoabe metalice pentru fixare (în pământ), dibluri sau conexpanduri (în beton);
 - realizarea joncțiunilor se va face prin cutii de derivație (care asigură și protecția echipamentelor), iar reîntregirea circuitelor se va efectua utilizând cleme serie;
- efectuarea tuturor lucrărilor de iluminat ornamental festiv se realizează cu personal specializat (electricieni autorizați și calificați) cu respectarea normelor de protecție a muncii;
- înainte de punerea în funcțiune, se verifică conexiunile electrice la întrerupătoare, la clemele serie, etc;
- montarea produselor festive se va realiza fără scoatere de sub tensiune a instalațiilor existente;
- aprinderea și stingerea iluminatului festiv se va realiza concomitent cu iluminatul public;
- lucrări necesare în perioada funcționării instalațiilor:
 - lucrările de verificare, întreținere, reparații instalații de iluminat festiv presupun următoarele operații:
 - verificarea periodică a instalațiilor de iluminat festiv montate;
 - întreținerea instalațiilor de iluminat festiv ce prezintă discontinuitate în funcționare;
 - repararea și remedierea defectelor apărute în funcționare;
 - înlocuirea în timp operativ a instalațiilor deteriorate (maxim 48 ore).
- lucrări necesare în perioada demontării instalațiilor:
 - în perioadele precizate anterior instalațiile se vor demonta în timp util și va avea loc transportul acestora la punctul de lucru de unde se vor transporta în locul de depozitare indicat de beneficiar;
- programul de derulare a activității de iluminat ornamental festiv:
 - pentru sărbătorile de iarnă:
 - concesionarul va fi anunțat până la data de 01.07. a.c. despre locațiile unde vor fi montate instalațiile, extinderea sau limitarea acestora;
 - în luna august a anului în curs concesionarul va prezenta concedentului minim 3 concepte (variante) privind realizarea iluminatului ornamental festiv conform locațiilor comunicate;
 - după stabilirea numărului de instalații, tipul și modelul acestora și alegerea variantei agreeate, la data de 25.10. a anului în curs se va trece la operațiile de montare a instalațiilor de iluminat ornamental festiv, astfel încât la data de 29.11. instalațiile să fie funcționale;
 - începând cu data de 10.01. a anului următor se va trece la operația de demontare a instalațiilor până la data de 05.02.
- modul de realizare a iluminatului ornamental festiv:
 - fiecare propunere va fi însoțită de costul realizării instalației;
 - înainte de prezentarea propunerilor, operatorul va prezenta beneficiarului cataloage, broșuri, fotografii, etc. de care dispune, cu elementele și echipamentele pentru realizarea iluminatului ornamental festiv pentru anul în curs;
 - în cazul în care cele 3 concepte (variante) nu sunt agreeate se va stabili o variantă finală în funcție de indicațiile beneficiarului;

- o instalațiile de iluminat ornamental festiv vor fi însoțite de coduri, certificate de conformitate sau declarații de conformitate ale producătorilor.
- o operatorul își va programa și dimensiona utilajele și forța de muncă astfel încât să respecte și să se încadreze în termenii contractuali de montare, conectare, întreținere, deconectare, demontare în perioada de funcționare.

Art.2.5. Gestiunea sistemului de iluminat public

2.5.1. PROGRAMUL DE GESTIUNE A SERVICIULUI DE ILUMINAT

Implementarea programului de gestiune a serviciului de iluminat este necesară pentru urmărirea reclamațiilor, intervențiilor în sistem, durata normată de funcționare a componentelor sistemului, data montajului, etc. Dispecerizarea se va face 24 de ore din 24, 7 zile pe săptămână și constă în preluarea sesizărilor, constatările sau a observațiilor de pe teren – care vor fi notificate într-un registru/program de sesizări.

Procedurile de lucru pentru remediere/soluționare vor fi stabilite conform regulamentului serviciului, înșă vor trebui să conțină următoarele:

- Verificarea periodică împreună cu reprezentanții desemnați ai Concedentului a stării de funcționare a S.I.P
- Emiterea către Concesionar a unor comenzi de lucru pentru remedierea defectelor constatate la verificările efectuate

În cazul defecțiunilor de alimentare pe arii extinse se va anunța Compartimentul de specialitate din cadrul Primăriei, dispeceratul distribuitorului de energie electrică (deranjamente) cu localizarea cât mai exactă a zonelor respective.

2.5.2. ASIGURAREA PERMANENȚEI ÎN FUNCȚIONARE

Menținerea (asigurarea permanenței în funcționare) a echipamentelor aferente sistemului de iluminat public, unui raport optim între parametrii lumino tehnici la nivelul standardului SR 13201 și a consumului de energie electrică, printr-un serviciu de întreținere-menținere eficient.

2.5.3. INDEPLINIREA INDICATORILOR DE PERFORMANȚĂ

Îndeplinirea indicatorilor de performanță pe baza ofertei tehnice. Urmărirea indicatorilor de performanță și reactualizarea lor conform evoluției sistemului de iluminat.

2.5.4. MATERIALE RECUPERATE

Materialele recuperate ca urmare a demontării lor din sistemul de iluminat public se vor preda pe categorii, pe proces-verbal, către Concedent sau în altă locație comunicată. Din comisia de recepție privind predarea acestor materiale vor face parte și persoane desemnate de Concedent.

2.5.5. SERVICII SI LUCRARI ASIGURATE

Pe întreaga durată de delegare a serviciului de iluminat public, concesionarul va asigura în conformitate cu cerințele concedentului și tarifele contractuale următoarele:

1. Activitatea de proiectare necesară
2. Modernizarea Sistemului de Iluminat Public
3. Extinderea Sistemului de Iluminat Public
4. Realizarea iluminatului architectural
5. Implementarea sistemului inteligent de comandă și monitorizare a Sistemului de Iluminat Public
 - a. separarea punctelor de aprindere
 - b. implementare la nivel de punct de aprindere
 - c. implementare la nivel de punct luminos
6. Întreținerea, menținerea în stare de funcționare a Sistemului de Iluminat Public
7. Montarea-demontarea instalației de iluminat ornamental-festiv utilizat temporar cu ocazia sărbătorilor și altor evenimente festive.

2.5.6. PROGRAMUL DE ÎNTREȚINERE, MENȚINERE, REPARAȚII CURENTE, REPARAȚII PLANIFICATE, ATÂT FIZIC CÂT ȘI VALORIC

Ofertantul va prezenta anual propunerea sa privind modul de operare vizat pentru contractul de delegare a gestiunii serviciului de iluminat public, prin "Programul de întreținere, menținere, reparații curente, reparații planificate, atât fizic cât și valoric".

CAPITOLUL 3. CONDIȚII GENERALE TEHNICE ȘI DE CALITATE

Precizările următoare au caracter de condiții tehnice obligatorii de îndeplinit, de oferta tehnică a fiecărui ofertant.

Art. 3.1. Cerinte generale

Toate produsele și echipamentele care vor fi folosite vor corespunde calitativ cerințelor din prezentul Caiet de sarcini și ofertei tehnice prezentată și vor fi însoțite de certificate de calitate și garanții în original pentru confirmare.

Concesionarul are obligația să asigure stocul lunar de materiale consumabile, de construcție, precum și a altor materiale sau piese de schimb, aferente sistemului de iluminat public, necesar derulării lucrărilor și serviciilor, pe toată durata derulării contractului.

Art. 3.2. Caracteristice tehnice ale echipamentelor de iluminat public

3.2.1. ECHIPAMENTE / MATERIALE / PRODUSE NECESARE ÎNDEPLINIRII LUCRILOR

Caracteristice tehnice ale echipamentelor/materialelor/produselor necesare îndeplinirii lucrărilor necesare se regasesc în ANEXA 4.

3.2.2. ECHIPAMENTE / MATERIALE / PRODUSE NECESARE ÎNDEPLINIRII ACTIVITĂȚII DE ÎNTREȚINERE – MENȚINERE

Caracteristice tehnice ale echipamentelor/materialelor/produselor necesare îndeplinirii activității de întreținere – menținere se regăsesc în ANEXA 5.

3.2.3. ECHIPAMENTE / MATERIALE / PRODUSE NECESARE PENTRU REALIZAREA ILUMINATULUI ORNAMENTAL FESTIV

Caracteristicile tehnice ale echipamentelor/instalațiilor pentru realizarea iluminatului ornamental festiv se regasesc în ANEXA 6.

CAPITOLUL 4. CONDIȚII DE SIGURANȚĂ ÎN EXPLOATARE, PROTECȚIA MEDIULUI, PROTECȚIA MUNCII. CERINȚE ORGANIZATORICE MINIMALE

Art. 4.1. Obligatiile concesionarului

Concesionarul va asigura:

1. Respectarea legislației, normelor, prescripțiilor și regulamentelor privind igiena și protecției muncii, protecție mediului, urmărirea comportării în timp a sistemului de iluminat public, prevenirea și combaterea incendiilor;
2. Exploatarea, întreținerea și reparația instalațiilor cu personal autorizat funcție de complexitatea instalației și specificul locului de muncă;
3. Furnizarea către autoritatea administrației publice locale, respectiv A.N.R.S.C., a informațiilor solicitate și accesul la documentațiilor pe baza cărora prestează serviciul de iluminat public, în condițiile legii;
4. Creșterea eficienței și a randamentului, prin eliminarea pierderilor în sistem, energie electrică și reechiparea, reutilizarea și re tehnologizarea acestora;
5. Prestarea serviciului de iluminat la toți utilizatorii din raza unității administrativ-teritoriale pentru care are hotărâre de dare în administrare sau contract de delegare a gestiunii;
6. Personal de intervenție operativă;
7. Conducerea operativă prin dispecer;
8. Înregistrarea datelor de exploatare și evidența lor;

-
9. Analiza zilnică a modului în care se respectă parametrii, realizarea normelor de consum, stabilirea operativă a măsurilor ce se impun pentru eliminarea abaterilor, încadrarea în norme și evitarea oricărei forme de risipă;
 10. Elaborarea programelor de măsuri încadrarea în normelor de consum de energie electrică și pentru raționalizarea acestor consumuri;
 11. Realizarea condițiilor pentru prelucrarea automată a datelor referitoare la funcționarea economică a instalațiilor de iluminat public;
 12. Statistica incidentelor avariilor și analiza acestora;
 13. Realizarea unui sistem de evidentă a sesizărilor și reclamațiilor și de rezolvare operativă a acestora;
 14. Lichidarea operativă a incidentelor;
 15. Funcționarea normală a tuturor componentelor sistemului de iluminat public;
 16. Aplicarea de metode performante de management;
 17. Elaborarea planurilor anuale de revizii și reparații executate cu forțe proprii și cu terți și aprobarea acestora de către administrația publică locală;
 18. Executarea în bune condiții și la termenele prevăzute a lucrărilor de reparații care vizează funcționarea economică și siguranță în exploatare;
 19. Creșterea eficienței și a randamentului prin eliminarea pierderilor în sistem, a consumului specific de energie electrică, precum și utilizarea și re tehnologizarea acestora.

Art.4.2. Prestarea serviciului

Prestarea serviciului de iluminat public se va executa astfel încât, să se realizeze:

1. Verificarea și supravegherea continuă a funcționării rețelelor electrice de joasă tensiune, punctelor de aprindere, cutiilor de distribuție și a aparatelor de iluminat și a tuturor componentelor ce alcătuiesc Sistemul de Iluminat Public aflate în proprietatea autorității locale;
2. Corectarea și adaptarea regimului de exploatare și funcționare la cerințele utilizatorului;
3. Controlul calității serviciului asigurat;
4. Întreținere tuturor componentelor de iluminat public;
5. Menținerea în stare de funcționare la parametrii proiectați ai Sistemului de Iluminat Public;
6. Măsurile necesare pentru prevenirea deteriorării componentelor sistemului de iluminat public;
7. Întocmirea sau reactualizarea, după caz, a documentației tehnice necesare realizării unei exploatări economice și în condiții de siguranță;
8. Respectarea instrucțiunilor furnizorilor de echipamente;
9. Funcționarea instalațiilor de iluminat, în conformitate cu programele aprobate;
10. Respectarea instrucțiunilor/procedurilor interne și actualizarea documentației;
11. Respectarea regulamentului de serviciu aprobat de autoritatea administrației publice locale în condițiile legii;
12. Funcționarea pe bază de eficiență economică, având ca obiectiv reducerea costurilor specifice pentru realizare a serviciului de iluminat public;
13. Menținerea capacităților de realizare a serviciului și exploatarea eficientă a acestora, prin urmărirea sistematică a comportării rețelelor electrice, echipamentelor, întreținerea acestora, planificarea reparațiilor capital, realizarea operativă și cu costuri minime a reviziilor/reparațiilor curente;
14. Îndeplinirea indicatorilor de calitate ai serviciului de iluminat prestabilii, specificați în regulamentul serviciului;
15. Întocmirea și prezentarea către autoritatea administrației publice locale a raportului tehnic anual ce va cuprinde: raportul detaliat lunar a prestațiilor de întreținere-menținere, prezentarea lor în formă grafică și analiza și interpretarea datelor din punct de vedere tehnic;
16. Întocmirea și prezentarea către autoritatea administrației publice locale a indicatorilor de performanță trimestriali, prezentarea lor în formă grafică și analiza și interpretarea datelor din punct de vedere tehnic;
17. Asigurarea pe toată durata de executare a serviciului de personal calificat și în număr suficient pentru îndeplinirea activităților ce fac obiectul serviciului de iluminat;
18. Urmărirea și înregistrarea indicatorilor de performanță aprobați pentru serviciul de iluminat public se va face de către operator pe baza unei proceduri specifice care va fi prezentată și autorității administrației publice locale;
19. Instituirea și aplicarea unui sistem de comunicare cu beneficiarii cu privire la reglementările noi ce privesc serviciul de iluminat public și modificările survenite la actele normative din domeniu. În termen de 30 de

- zile calendaristice de la data încredințării serviciului de iluminat public va prezenta autorității administrației publice locale modul de organizare a acestui sistem;
20. Informarea utilizatorului și a beneficiarilor despre planificarea anuală a reparațiilor/reviziilor ce se vor efectua la sistemul de iluminat public.

CAPITOLUL 5. VERIFICĂRI, RECEPȚII, GARANȚII

Art.5.1. Verificarea modului de efectuare a prestației

Concedentul, prin împuterniciții săi, va verifica permanent modul de efectuare a prestației de către Concesionar privind calitatea prestației și cantitățile de lucrări efectuate.

Art.5.2. Fișa de lucru zilnică

Concesionarul va întocmi fișa de lucru zilnică pentru lucrările efectuate. Se va utiliza modelul din ANEXA 1.

Art.5.3. Rapoarte periodice

În rapoartele periodice de constatare Concedentul va consemna și modul de rezolvare de către Concesionar a sesizărilor primite de la utilizatori (petenți) și eventual penalitățile aplicate operatorului pentru deficiențele constatate, conform contract.

Art.5.4. Proces verbal de recepție lunar

La sfârșitul fiecărei luni se întocmește un proces verbal de recepție semnat de ambele părți, care cuprinde constatările din rapoartele periodice.

Art.5.5. Programul de întreținere, mentinere, reparații curente, reparații

Programul se va stabili de către Concesionar și va fi înaintat spre aprobare concedentului înainte de începerea activității.

Art.5.6. Garanții

Concesionarul răspunde de buna desfășurare a prestației, atât cantitativ cât și calitativ.

Serviciile privind activitatea de mentinere – întreținere se vor efectua conform procedurilor stabilite pentru fiecare tip de activitate în parte.

Pentru produsele din oferta tehnică se va acorda garanția producătorului, dar nu mai mică de 12 luni, dacă nu este specificat altfel.

Pentru aparatele de iluminat se va acorda garanția producătorului, dar nu mai mică de 3 ani;

Pentru produsele de iluminat festiv se va acorda o garanție de minim 6 luni;

Pentru lucrări se va acorda o garanție de minim 24 luni.

Pentru serviciile privind activitatea de mentinere-întreținere a iluminatului public, garanția va fi de minim 1 an.

CAPITOLUL 6. CLAUZE FINANCIARE ȘI DE ASIGURĂRI

Art.6.1. Recuperarea daunelor

Intră în sarcina Concesionarului să facă diligențele necesare pentru recuperarea daunelor ce provoacă avarii la instalațiile care fac obiectul serviciului. Remedierea se face pe cheltuiala vinovatului. În cazul în care vinovatul nu este identificat, cheltuielile vor fi suportate de către Concedent.

Art.6.2. Păstrarea patrimoniului

Clauzele referitoare la păstrarea patrimoniului încredințat pe perioada contractului și la predarea bunurilor de retur la sfârșitul contractului vor fi astfel stabilite încât la încheierea contractului capacitatea de realizare a serviciului de către concedent să fie menținută în parametrii proiectați.

CAPITOLUL 7. REGIMUL BUNURILOR UTILIZATE DE OPERATOR ȘI REALIZATE DE DELEGAT ÎN TIMPUL DERULĂRII CONTRACTULUI DE DELEGARE A GESTIUNII

Art.7.1. Bunuri de retur

Bunuri de retur sunt acele bunuri publice transmise cu titlu gratuit în administrarea Concesionarului, inclusiv cele realizate pe perioada proiectului în scopul îndeplinirii obiectivelor delegării gestiunii și care, la încetarea contractului revin de drept, gratuit, în buna stare, exploatabile și libere de orice sarcini sau obligații Concedentului.

Art. 7.2. Exploatarea si realizarea lucrarilor

Pe toata perioada derulării Contractului de delegare a gestiunii, operatorul preia spre folosire și administrare Sistemul de Iluminat Public și patrimoniul acestuia, conform clauzelor din contract.

În prezent sunt părți componente din Sistemul de Iluminat Public, respectiv din infrastructura necesară prestării Serviciului de Iluminat Public care aparțin proprietarului sistemului de distribuție a energiei electrice.

Ca urmare, odată cu încheierea contractului, Concedentul va cesiona Concesionarului drepturile și obligațiile ce derivă din Contractul privind folosirea infrastructurii sistemului de distribuție a energiei electrice pentru realizarea serviciului de iluminat public conform Ordinului Nr. 5 din 20 martie 2007 pentru aprobarea Contractului – cadru privind folosirea infrastructurii sistemului de distribuție a energiei electrice pentru realizarea Serviciului de Iluminat Public.

Art.7.3. Preluarea patrimoniului

În contract se precizează procedura prin care la momentul începerii derulării contractului, se realizează transferul de la Concedent a infrastructurii sau al oricăror bunuri ce vor fi utilizate în derularea contractului.

Art.7.4. Predarea patrimoniului

La sfârșitul contractului de delegare a gestiunii, Concesionarul va fi obligat să predea Sistemul de Iluminat Public și patrimonial aferent dat spre folosire și în administrare, inclusiv toate componentele care au devenit parte din sistem, Concedentului, conform clauzelor prevăzute.

Contractul precizează procedura prin care la momentul finalizării contractului se realizează transferul obiectului delegării de la Concesionar la Concedent.

Art.7.5. Proprietatea operatorului

Toate utilajele și dotările, proprietatea operatorului, utilizate de acesta în derularea contractului sunt și vor rămâne proprietatea acestuia și după încheierea delegării.

CAPITOLUL 8. MĂSURI DE PROTECȚIE A MEDIULUI

Art. 8.1. Masuri de protectie a mediului

Pe toată perioada derulării contractului, operatorul va implementa condiționările ce se stabilesc prin acte normative emise de autoritățile de mediu competente, conform unor programe de conformare la cerințele de mediu. Operatorul are obligația de a lua măsurile necesare protejării și/sau refacerea vegetației, a spațiilor verzi, din zonele afectate de lucrări de întreținere și menținere a iluminatului public.

CAPITOLUL 9. DURATA CONTRACTULUI

Art.9.1. Durata

Durata delegării gestiunii Serviciului de iluminat public este de 10 (zece) ani.

Art. 9.2. Prelungirea

Contractul poate fi prelungit, în condițiile legii, cu aprobare din partea Concedentului pe baza Hotărârii Consiliului Local și numai pe baza cererii Concesionarului, prin semnarea de către părți a unui act adițional.

Art. 9.3. Finanțarea serviciilor si lucrarilor aferente contractului

Serviciile si lucrarile aferente contractului se vor finanța în totalitate din fondurile proprii ale Concedentului.

CAPITOLUL 10. NIVELUL MINIM AL REDEVENȚEI, PLATA ACESTEIA ȘI CUANTUMUL GARANȚIILOR

Art.10.1. Nivelul minim

Nivelul minim propus este de 4.500 lei/an si se va indexa anual cu rata inflației. Plata redevenței se va face anual, până la data de 20 a primei luni a anului in curs. Pentru întârzierea plății redevenței, concesionarul va plăti o penalizare de 0,1% pe zi de întârziere, iar dacă întârzierea este mai mare de 60 de zile, contractual de concesiune încetează de drept.

Art.10.2. Garantia de buna executie

Concesionarul se obliga sa constituie garantia de buna executie a contractului, in procent de 2,5% din valoarea fara TVA a contractului.

Garantia se constituie in lei. Garantia de buna executie se va constitui prin retineri succesive din facturile emise de concesionar. In acest caz, Concesionarul are obligatia ca in termen de 5 zile lucratoare de la semnarea contractului de concesiune de ambele parti de a deschide la Trezoreria Municipiului Ramnicu Sarat un cont disponibil distinct la dispozitia autoritatii contractante. Suma initiala care se depune de catre Concesionar in contul astfel deschis nu trebuie sa fie mai mica de 0,5% din pretul fara TVA al contractului.

Concedentul se obligă să elibereze garanția pentru participarea la licitație și să emită ordinul de începere a contractului numai după ce Concesionarul a făcut dovada deschiderii contului de garanție de bună execuție și a constituirii garanției.

Pe parcursul indeplinirii contractului, autoritatea contractanta urmeaza sa alimenteze acest cont prin retineri succesive din sumele datorate si convenite Concesionarului pana la concurenta sumei stabilite drept garantie de buna executie in documentatia de atribuire. Din contul de disponibil deschis la Trezoreria Statului pe numele Concesionarului se vor dispune plati atat catre acesta, cu avizul scris al autoritatii contractante care se prezinta unitatii Trezoreriei Statului, cat si de Trezoreria Statului la solicitarea scrisa a autoritatii contractante in favoarea careia este constituita garantia de buna executie. Autoritatea contractanta are dreptul de a emite pretentii asupra garantiei de buna executie, oricand pe parcursul indeplinirii contractului, in limita prejudiciului creat, in cazul in care Concesionarul nu isi indeplineste obligatiile asumate prin contract. Anterior emiterii unei pretentii asupra garantiei de buna executie, autoritatea contractanta are obligatia de a notifica pretentia contractantului, precizand obligatiile care nu au fost respectate.

Garantia de buna executie se restituie dupa cum urmeaza:

- 70% in termen de 14 zile de la data receptiei la terminarea lucrarilor
- 30% in termen de 14 zile de la data receptiei finale.

CAPITOLUL 11. CLAUZE REFERITOARE LA ÎNCETAREA DELEGĂRII DE GESTIUNE

Art.11.1. Incetarea contractului

Contractul poate ineta in una din situatile:

- (1) În cazul în care operatorului i se retrage autorizația de funcționare sau aceasta nu este prelungită după expirarea termenului ei de valabilitate.
- (2) La expirarea duratei stabilite prin contract, dacă părțile nu convin în scris prelungirea acestuia, în condițiile legii.
- (3) În cazul în care interesul local o impune, prin răscumpărarea concesiunii, care se poate face prin Hotarare a Consiliului Local, la propunerea Concedentului. În acest caz se va întocmi o documentație tehnico-economică în care se va stabili prețul răscumpărării, care nu poate fi mai mic decat valoarea contractului ramasă de executat.
- (4) În cazul nerespectării obligațiilor contractuale de către Concesionar, prin reziliere, cu plata unei despăgubiri în sarcina Concesionarului.

- (5) În cazul nerespectării obligațiilor contractuale de către Concedent, prin reziliere, cu plata unei despăgubiri în sarcina Concedentului.
- (6) În cazul în care Concesionarul nu deține autorizațiile legale sau când Licența ANRSC a fost retrasă sau nu a fost prelungită.

CAPITOLUL 12. Intocmirea ofertei

Art. 12.1. *CONTINUTUL OFERTEI COMERCIALE*

Oferta comerciala se va realiza in urma centralizarii datelor din oferta tehnica si va cuprinde :

1. Formularul de oferta;
2. Se va prezenta si defalcata valorile pentru:
 - 2.1. Valoarea pentru asigurarea utilitatilor necesare obiectivului de investitie
 - 2.2. Valoarea pentru proiectare si asistenta tehnica conform Capitolul 2. Art. 2.5., punctul 2.5.1...:
 - 2.2.1. Studii de teren
 - 2.2.2. Documentatii-suport si cheltuieli pentru obtinerea de aviz, acorduri si autorizatii
 - 2.2.3. Documentatiile tehnice necesare in vederea obtinerii avizelor/ acordurilor/ autorizatiilor
 - 2.2.4. Verificarea tehnica de calitate a proiectului tehnic si a detaliilor de executie
 - 2.2.5. Proiect tehnic si detalii de executie
 - 2.2.6. Asistenta tehnica din partea proiectantului
 - 2.2.6.1. pe perioada de executie a lucrarilor
 - 2.2.6.2. pentru participarea proiectantului la fazele incluse in programul de control al lucrarilor de executie, avizat de Inspectoratul de Stat in Constructii
 - 2.3. Cheltuieli pentru investitia de baza
 - 2.3.1. Valoarea totala pentru activitatea de modernizare conform Capitolul 14, Anexa 9, art. 9.3.. Deasemenea se va prezenta Fisa de fundamentare conform Capitolul 14, Anexa 2.;
 - 2.3.2. Valoarea totala pentru activitatea de extindere conform Capitolul 14, Anexa 9, art. 9.4.. Deasemenea se va prezenta Fisa de fundamentare conform Capitolul 14, Anexa 2.
 - 2.3.3. Valoarea totala pentru activitatea de realizare a iluminatului arhitectural conform Capitolul 14, Anexa 9, art. 9.5.. Deasemenea se va prezenta Fisa de fundamentare conform Capitolul 14, Anexa 2;
 - 2.3.4. Pretul total pentru implementarea sistemului de telegestune conform Capitolul 14, Anexa 9, art. 9.6.. Deasemenea se va prezenta Fisa de fundamentare conform Capitolul 14, Anexa 2:
 - 2.3.4.1. Separarea punctelor de aprindere
 - 2.3.4.2. Implementare a nivel de punct de aprindere
 - 2.3.4.3. Implementare la nivel de punct luminos
 - 2.4. Valoarea serviciilor de intretinere conform Capitolul 14, Anexa 9, punctul 9.1. Deasemenea se va prezenta Fisa de fundamentare conform Capitolul 14, Anexa 2;
 - 2.5. Valoarea realizarii iluminatului festiv, conform Capitolul 14, ANEXA 9, punctul 9.2.. Deasemenea se va prezenta Fisa de fundamentare conform Capitolul 14, Anexa 2;
3. Borederouri de tarife unitare conform Captolul 14, Anexa 3. Acesta va contine tarife unitare pentru fiecare tip de activitate/lucrare/serviciu:
 - 3.1. iluminat festiv (materiale si manopera, pe tipuri de lucrari, conform pozitiiilor din Captolul 14, Anexa 3);
 - 3.2. iluminat arhitectural (materiale si manopera, pe tipuri de lucrari, conform pozitiiilor din Captolul 14, Anexa 3);
 - 3.3. intretinerea (materiale si manopera, pe tipuri de lucrari, conform Captolul 14, Anexa 3);
 - 3.4. modernizare (materiale si manopera, pe tipuri de lucrari, conform Captolul 14, Anexa 3);
 - 3.5. extindere (materiale si manopera, pe tipuri de lucrari, conform Captolul 14, Anexa 3);
 - 3.6. telegestiune (materiale si manopera, pe tipuri de lucrari, conform Captolul 14, Anexa 3);Fiecare ofertant, pe langa pozitile solicitate in anexele amintite, este liber sa adauge orice pozitie pe care o considera utila pentru desfasurarea activitatilor, cu respectarea cerintelor caietului de sarcini. Pentru fiecare pozitie de pret prevazuta in lista, se va intocmi cate un deviz oferta, in care vor fi cuprinse toate cheltuielile care stau la baza formarii pretului propus de ofertant. Pretul pe fiecare operatie prevazuta in lista va contine ca elemente de fundamentare, materialul, manopera, utilajul, transportul, incheierea de deviz, cheltuielile indirecte si profitul, specifice fiecarui ofertant in parte. Acest pret va fi utilizat pentru intocmirea situatiilor de lucrari si a facturilor pe intreaga perioada a contractului de concesiune.
4. Valoarea redeventei;

5. Graficul de executie a lucrarilor de investitie;
6. Grafic esalonare plati;

Lucrarile de modernizare si implementarea sistemului de telegestiune la nivel de punct de aprindere (la punctele de aprindere existente – 30 buc) se vor realiza in maxim 24 luni de la semnarea contractului/emiterea ordinului de incepere a lucrarilor.

Lucrarile de extindere, iluminat arhitectural si implementarea sistemului de telegestiune la nivel de punct luminos se vor realiza la solicitarea Autoritatii contractante.

Lucrarile de intretinere si iluminat festiv se vor realiza pe toata perioada contractului in baza comenzilor emise de Autoritatea contractanta.

Plata lucrarilor de modernizare si implementare a sistemului de telegestiune se va realiza esalonat, in rate pe toata perioada contractului.

Plata lucrarilor de extindere, iluminat arhitectural, implementarea sistemului de telegestiune la nivel de punct luminos, intretinere, iluminat festiv se va realiza, conform prevederilor legale, in termen de 30 de zile.

Art. 12.2. CONTINUTUL OFERTEI TEHNICE

Propunerea tehnica privind gestionarea serviciului de iluminat public va contine:

1. Memoriul tehnic al lucrarilor de **MODERNIZARE**, cu urmatoarele obiective:
 - 1.1. Proiectele luminotehnice conform proiectelor luminotehnice martor din ANEXA 8. Calculele luminotehnice se vor efectua cu un program neutru (program care sa nu fie dezvoltat de un producator de aparate de iluminat, recunoscut CIE). Va fi prezentat programul de calcul luminotehnic (softul folosit perfect functional) pe suport magnetic (sau CD), fisierele de calcul luminotehnic pentru configuratiile solicitate, in varianta pe suport magnetic (sau CD). Fisierele de calcul vor fi intr-un format ce permite reluarea calculelor cu programul de calcul folosit, pentru a putea fi verificate proiectele prezentate si pentru a face dovada concordantei dintre datele de intrare solicitate prin caietul de sarcini, cerintele impuse de standardul EN 13201 si rezultatele calculelor luminotehnice.
 - 1.2. Proiectele luminotehnice vor face parte integranta din oferta tehnica si forma de prezentare va fi similara celei de la punctul 5.2.
 - 1.3. Descrierea modului de realizare a lucrarilor de modernizare a SIP (atat activitatile de proiectare cat si modul de executie a lucrarilor).
 - 1.4. Situatiia propusa centralizata conform punctului 2.5.2.
 - 1.5. Evaluarea energetica a situatiei propuse.
 - 1.6. Centralizatoare cu devize de lucrari conform ANEXA 9, Art. 9.3.;
 - 1.7. Termenul de garantie propus pentru lucrarile de modernizare.
 - 1.8. Termenele de garantie ale componentelor utilizate.
2. Memoriul tehnic si de executie al lucrarilor de **EXTINDERE**, care va contine:
 - 2.1. Proiectele luminotehnice conform proiectelor luminotehnice martor din ANEXA 8. Calculele luminotehnice se vor efectua cu un program neutru (program care sa nu fie dezvoltat de un producator de aparate de iluminat, recunoscut CIE). Va fi prezentat programul de calcul luminotehnic (softul folosit perfect functional) pe suport magnetic (sau CD), fisierele de calcul luminotehnic pentru configuratiile solicitate, in varianta pe suport magnetic (sau CD). Fisierele de calcul vor fi intr-un format ce permite reluarea calculelor cu programul de calcul folosit, pentru a putea fi verificate proiectele prezentate si pentru a face dovada concordantei dintre datele de intrare solicitate prin caietul de sarcini, cerintele impuse de standardul EN 13201 si rezultatele calculelor luminotehnice
 - 2.2. Descrierea modului de realizare a lucrarilor de extindere a SIP (atat activitatile de proiectare cat si modul de executie a lucrarilor)
 - 2.3. Centralizatoare cu devize de lucrari cantitative conform ANEXA 9, Art. 9.4
 - 2.4. Evaluarea energetica a solutiei propuse.
 - 2.5. Termenul de garantie propus pentru lucrarile de extindere.
 - 2.6. Termenele de garantie ale componentelor utilizate de ofertant.
3. Memoriul tehnic si de executie al lucrarilor de realizare a iluminatului **ARCHITECTURAL**, care va contine:
 - 3.1. Descrierea modului de realizare a lucrarilor de realizare a iluminatului arhitectural (atat activitatile de proiectare cat si modul de executie a lucrarilor).
 - 3.2. Centralizatoare cu devize de lucrari cantitative conform ANEXA 9, Art. 9.5.
 - 3.3. Termenul de garantie propus, pentru lucrarile de realizare a iluminatului arhitectural.

-
- 3.4. Termenele de garantie ale componentelor utilizate de ofertant.
 4. Memoriul tehnic de executie al lucrarilor de realizare a iluminatului FESTIV, care va contine:
 - 4.1. Descrierea modului de realizare a lucrarilor de realizare a iluminatului festiv (atat activitatile de proiectare cat si modul de executie a lucrarilor)
 - 4.2. Centralizatoare cu devize de lucrari cantitative conform ANEXA 9, Art. 9.2.
 - 4.3. Termenul de garantie acordate lucrarilor de realizare a iluminatului festiv.
 - 4.4. Termenele de garantie ale componentelor utilizate.
 5. Descrierea modului de realizare a INTRETINERE pe toata perioada contractului, avand in vedere sistemul de management propus a fi implementat de catre fiecare ofertant, prin oferta sa tehnica.
 - 5.1. Descrierea modului de realizare a lucrarilor de realizare a acestui serviciu;
 - 5.2. Centralizatoare cu devize de lucrari cantitative conform ANEXA 9, Art. 9.2.
 - 5.3. Prezentarea Programului de gestiune a serviciului de iluminat (inclusiv Programul de intretinere, mentinere, reparatii curente, reparatii planificate, atat fizic cat si valoric).
 - 5.4. Termenul de garantie acordate lucrarilor intretinere/mentinere.
 - 5.5. Termenele de garantie ale componentelor utilizate
 6. Descrierea solutiei tehnice propuse privind dispecerizarea, teleconducerea si telegestiunea iluminatului public in regim de continuitate, prin proiectarea si implementarea sistemului de management al serviciului de iluminat public.
 - 6.1. Descrierea modului de realizare a lucrarilor iplementarea atat activitatile de proiectare cat si modul de executie a lucrarilor);
 - 6.2. Centralizatoare cu devize de lucrari cantitative conform ANEXA 9, Art. 9.6.
 - 6.3. Termenul de garantie acordate lucrarilor
 - 6.4. Termenele de garantie ale componentelor utilizate
 7. Descrierea caracteristicilor componentelor utilizate in SIP de catre ofertant. Toate componentele utilizate trebuie sa indeplineasca cel putin cerinte impuse in Capitolul 3 si ANEXA 4.

Ofertanții sunt obligați sa fundamenteze prin calcule tehnice, pe baza de documente, toate informațiile cuprinse in oferta lor tehnica.

Datele si informațiile cuprinse in oferta tehnica vor fi utilizate la intocmirea ofertei financiare, constituind date de fundamentare a acesteia.

Orice necorelare intre datele si informațiile cuprinse in oferta tehnica si datele si valorile din oferta financiara, da dreptul concedentului sa respingă in totalitate oferta care nu respecta aceasta cerința.

Ofertantii au obligatia de a efectua o vizita pe teren, pe cont propriu, cu instiintarea concedentului, ocazie cu care isi vor culege toate informatiile necesare intocmirii ofertei tehnice si financiare. Cu aceasta ocazie se va incheia un process verbal de vizitare a amplasamentului care se va prezenta in cadrul ofertei. In cazul neefectuării vizitei, oferta va fi considerata neconforma.

Organizarea informatiilor din propunerea tehnica va fi structurata astfel incat sa se permita validarea conformitatii ofertei.

Se vor respecta în totalitate prevederile din Regulamentul Serviciului de Iluminat Public.

CAPITOLUL 13. DISPOZIȚII FINALE

Art.13.1. Licența A.N.R.S.C.

La licitația organizată pentru concesionarea Serviciului de Iluminat Public pot participa numai ofertanți atestați de către A.N.R.S.C.

Ofertantul desemnat castigator va prezenta copie dupa Licența A.N.R.S.C. prin care dovedește că este atestat de autoritatea competentă.

Art.13.2. Stadiul operatiunilor, lucrarilor

Concesionarul va comunica concedentului lunar stadiul operațiunilor, stadiul lucrărilor aflate in desfășurare. El are obligația de a permite verificarea acestora și controlul tehnic prin personalul special desemnat de către concendent.

Art.13.3. Conditii minimale

Condițiile prevăzute în caietul de sarcini sunt minimale pentru desfășurarea licitației pentru concesiunea Serviciului de Iluminatului Public. Neîndeplinirea condițiilor minimale de către ofertant duce automat la descalificarea acestuia.

Art.13.4. Propunere specificatii favorabile unei bune desfasurari

Ofertanții pot propune specificatii preconizate a fi favorabile unei bune desfășurari a activității acestui serviciu, care pot fi incluse în contractul încheiat cu concesionarul, dar fără a aduce atingere drepturilor legale ale autorității contractante.

CAPITOLUL 14. ANEXE

ANEXA 1. Fisa de lucru zilnica (model)

FIȘA DE LUCRU ZILNICĂ													
Operator								DATA:					
Adresă													
FIȘA DE LUCRU ÎNTREȚINERE, REPARAȚII ȘI EXPLOATARE							Șef echipaj:						
							Componenta echipaj:						
							Nr. Înmatriculare mașină:						
Nr. Crt.	Data			DESCRIERE			INTERVENȚII			CANTITATEA			
	sesizare	constatare	execuție	RECLAMANT	RECLAMATIE	IDENIFICARE	TIPUL LUCRĂRII EXECUTATE						
1							Servicii operative	Revizii tehnice	Reparații curent				
2													
3													
4													
5													
6													
7													
8													
9													
10													
11													
12													
13													
14													
15													
16													
17													
18													
19													
20													
TOTAL INTERVENȚII													
Semnături		Reprezentant Concesionar		Nume, Prenume		Semnătura		Reprezentant Concedent		Nume, Prenume		Semnătura	

ANEXA 2. Fișa de fundamentare (model)

FIȘA DE FUNDAMENTARE		
pentru stabilirea valorii activităților specifice serviciului de iluminat public		
EXPLOATARE ȘI ÎNTREȚINERE		
	Specificație	Întreținere și exploatare activitate
1.	Cheltuieli materiale, din care:	
	1. materii prime și materiale	
	2. amortizarea	
	3. alte cheltuieli materiale	
2.	Cheltuieli cu munca vie, din care:	
	1. salarii	
	2. CAS	
	3. fond șomaj	
	4. CASS	
	5. fond de risc	
	6. cotă de contribuții pentru concedii și indemnizații	
7. fond garantare creanțe salariale		
3.	Cheltuieli operaționale (utilaje etc.)	
I.	Cheltuieli de exploatare (1 + 2 + 3) C _t	
II.	Profit	
III.	Valoare activitate de iluminat public (I + II), $V = C_t + p$ exclusiv TVA	

FIȘA DE FUNDAMENTARE		
pentru stabilirea valorii activităților specifice serviciului de iluminat public		
INVESTIȚII ÎN SISTEMULUI DE ILUMINAT PUBLIC		
	Specificație	INVESTIȚII activitate
1.	Cheltuieli materiale, din care:	
	1. materii prime și materiale	
	2. amortizarea	
	3. alte cheltuieli materiale	
2.	Cheltuieli cu munca vie, din care:	
	1. salarii	
	2. CAS	
	3. fond șomaj	
	4. CASS	
	5. fond de risc	
	6. cotă de contribuții pentru concedii și indemnizații	
7. fond garantare creanțe salariale		
3.	Cheltuieli operaționale (utilaje etc.)	
I.	Cheltuieli de exploatare (1 + 2 + 3) C _t	
II.	Profit	
III.	Valoare activitate de iluminat public (I + II), $V = C_t + p$ exclusiv TVA	

ANEXA 3. Borderou de tarife unitare-model

Nr.	OPERATII		UM	TARIF	
				euro fara TVA	
1	APARATE DE ILLUMINAT	Tip 1			
2		Tip 2	buc		
3		Tip 3	buc		
4		Tip 4	buc		
5		Tip 5	buc		
6		Tip 6	buc		
7		Tip 7	buc		
8		Tip 8	buc		
9		PIETONAL	buc		
10		Tip 1	buc		
11		Tip 2	buc		
12		Tip 3	buc		
13		Tip 4	buc		
14		Tip 5	buc		
15		Tip 6	buc		
16		Tip 7	buc		
17		Tip 8	buc		
18		PIETONAL	buc		
19	PROIECTOR	Miniproector simetric rotund 20-100W, Na, HM, altele	buc		
20		Proector simetric/ asimetric 70-150W, Na, HM	buc		
21		Proector simetric/ asimetric 250-400W, Na, HM	buc		
22		Proector simetric/ asimetric 1000W, Na, HM	buc		
23		Proector cu LED-uri	buc		
24		Miniproector cu LED-uri	buc		
25		Proector incastrabil Na, Hm pana la 100 W, Na, HM	buc		
26		Miniproector incastrabil cu LED-uri	buc		
27		Proector incastrabil cu LED-uri	buc		
28		Proector incastrabil cu LED-uri RGB	buc		
29		Miniproector cu LED-uri RGB	buc		
30		Proector simetric rotund 150-250W Na, HM	buc		
31		Proector simetric rotund pana la 150W Na, HM, altele	buc		
32		Proector simetric rotund pana la 100W Na, HM, altele	buc		
33		Proector submersibile LED	buc		
34		Proector submersibile LED RGB	buc		
35	TIP 1	alb-rece	buc		
36		alb-neutru	buc		
37		alb-cald	buc		
38		amber	buc		
39		portocaliu	buc		
40		albastru	buc		
41		verde	buc		
42		roșu	buc		
43		galben	buc		
44		RGB	buc		
45		TIP 2	alb-rece	buc	
46			alb-neutru	buc	
47	alb-cald		buc		
48	amber		buc		
49	portocaliu		buc		
50	albastru		buc		
51	verde		buc		
52	roșu		buc		
53	galben		buc		
54	RGB	buc			
55	TIP 3	alb-rece	buc		
56		alb-neutru	buc		
57		alb-cald	buc		
58		amber	buc		
59		portocaliu	buc		
60		albastru	buc		
61		verde	buc		
62		roșu	buc		

63		galben	buc
64		RGB	buc
65	TIP 4	alb-rece	buc
66		alb-neutru	buc
67		alb-cald	buc
68		amber	buc
69		portocaliu	buc
70		albastru	buc
71		verde	buc
72		roșu	buc
73		galben	buc
74		RGB	buc
75	TIP 5	alb-rece	buc
76		alb-neutru	buc
77		alb-cald	buc
78		amber	buc
79		portocaliu	buc
80		albastru	buc
81		verde	buc
82		roșu	buc
83		galben	buc
84		RGB	buc
85	TIP 6	alb-rece	buc
86		alb-neutru	buc
87		alb-cald	buc
88		amber	buc
89		portocaliu	buc
90		albastru	buc
91		verde	buc
92		roșu	buc
93		galben	buc
94		RGB	buc
95	Aplica pana la 100W fluorescent compact, LED, altele		buc
96	AIL pentru zone istorice 100-250W Na, HM, altele		buc
97	AIL pentru zone istorice 50-100W Na, HM, altele		buc
98	AIL Tip felinar 100-250W LED, Na, HM, altele		buc
99	AIL Tip felinar 50-100W Na, HM, altele		buc
100	Figurine 3D	tip Sanie	buc
101		tip Acadea	buc
102		Mos Craciun	buc
103		tlo Sanie cu ren si Mos Craciun	buc
104		tip Om de zapada 1	buc
105		tip Om de zapada 2	buc
106		tip Urs polar 1	buc
107		Urs polar 2	buc
108		tip Urs polar 3	buc
109		tip Pinguin 1	buc
110		tip Pinguin 2	buc
111		tip Pinguin 3	buc
112		tip Brad 1	buc
113		tip Brad 2	buc
114		tip Brad 3	buc
115		tip Brad 4	buc
116		tip Glob 1	buc
117		tip Glob 2	buc
118		tip Steta 1	buc
119		Stea 2	buc
120		tip Sfera 1	buc
121		tip Sfera 2	buc
122		tip Arcada	buc
123		tip Candelabru	buc
124		tip Nufar	buc
125	tip Con luminos	buc	
126	Sir luminos Statice		buc
127	Sir luminos Dinamice		buc
128	Perdele luminoase Mici statice		buc

129	Perdele luminoase Mici dinamice		
130	Perdele luminoase Medii statice	buc	
131	Perdele luminoase Medii dinamice	buc	
132	Perdele luminoase Mari statice	buc	
133	Perdele luminoase Mari dinamice	buc	
134	Turturi luminosi - Tip 1	buc	
135	Turturi luminosi - Tip 2	buc	
136	Turturi luminosi - Tip 3	buc	
137	Turturi luminosi - Tip 4	buc	
138	Plase luminoase - Tip 1	buc	
139	Plase luminoase - Tip 2	buc	
140	Fulgi dinamici Tip 1	buc	
141	Fulgi dinamici - Tip 2	buc	
142	Ghirlande luminoase	buc	
143	Element decorativ 2D/3D cu montare pe stalp - Tip 1	buc	
144	Element decorativ 2D/3D cu montare pe stalp - Tip 2	buc	
145	Element decorativ 2D/3D cu montare pe stalp - Tip 3	buc	
146	Element decorativ 2D/3D cu montare pe stalp - Tip 4	buc	
147	Element decorativ 2D/3D cu montare transversala - Tip 1	buc	
148	Element decorativ 2D/3D cu montare transversala - Tip 2	buc	
149	Element decorativ 2D/3D cu montare transversala - Tip 3	buc	
150	Element decorativ 2D/3D cu montare transversala - Tip 4	buc	
151	Element decorativ 2D/3D cu montare transversala - Tip 5	buc	
152	Element decorativ 2D/3D cu montare transversala - Tip 6	buc	
153	Element decorativ 2D/3D cu montare transversala - Tip 7	buc	
154	Element decorativ 2D/3D cu montare transversala - Tip 8	buc	
155	Element decorativ 2D/3D cu montare transversala - Tip 9	buc	
156	Inlocuit aparat de iluminat LED complet echipat TIP 1	buc	
157	Inlocuit aparat de iluminat LED complet echipat TIP 2	buc	
158	Inlocuit aparat de iluminat LED complet echipat TIP 3	buc	
159	Inlocuit aparat de iluminat LED complet echipat TIP 4	buc	
160	Inlocuit aparat de iluminat LED complet echipat TIP 5	buc	
161	Inlocuit aparat de iluminat LED complet echipat suspendat	buc	
162	Inlocuit aparat de iluminat LED pietonal	buc	
163	Inlocuit aparat de iluminat clasic 50W	buc	
164	Inlocuit aparat de iluminat clasic 70W	buc	
165	Inlocuit aparat de iluminat clasic 100W	buc	
166	Inlocuit aparat de iluminat clasic 150W	buc	
167	Inlocuit aparat de iluminat clasic 250W	buc	
168	Inlocuit aparat de iluminat pietonal	buc	
169	Demontare corp de iluminat stradal cu PRB	buc	
170	Demontare corp de iluminat pietonal manual	buc	
171	Montare corp de iluminat pietonal manual	buc	
172	Curatire dispersor corp	buc	
173	Inlocuire dispersor corp	buc	
174	Revizie contacte electrice	buc	
175	Reorientare aparat de iluminat	buc	
176	Refacere legaturi corp de iluminat stradal	buc	
177	Verificare corp de iluminat stradal	buc	
178	Inlocuire sursa aparat de iluminat cu LED	buc	
179	Modificare aparat de iluminat	buc	
180	Demontare lampa compacta cu halogenuri metalice tubulare 70W	buc	
181	Demontare lampa compacta cu halogenuri metalice tubulare 100W	buc	
182	Demontare lampa compacta cu halogenuri metalice tubulare 150W	buc	
183	Demontare lampa compacta cu halogenuri metalice tubulare 250W	buc	
184	Demontare lampa compacta cu halogenuri metalice tubulare 400W	buc	
185	Demontare lampa cu vapori de sodiu de inalta presiune tubulare 50W	buc	
186	Demontare lampa cu vapori de sodiu de inalta presiune tubulare 70W	buc	
187	Demontare lampa cu vapori de sodiu de inalta presiune tubulare 100W	buc	
188	Demontare lampa cu vapori de sodiu de inalta presiune tubulare 150W	buc	
189	Demontare lampa cu vapori de sodiu de inalta presiune tubulare 250W	buc	
190	Demontare lampa cu vapori de sodiu de inalta presiune 70W	buc	
191	Demontare lampa vapori de sodiu de inalta presiune 100W	buc	
192	Demontare lampa cu vapori de sodiu de inalta presiune 150W	buc	
193	Demontare lampa cu vapori de sodiu de inalta presiune 250W	buc	
194	Demontare lampa cu vapori de sodiu de inalta presiune 400W	buc	

195	Demontare lampa compacta cu halogenuri metalice 35W	buc	
196	Demontare lampa compacta cu halogenuri metalice 50W	buc	
197	Demontare lampa compacta cu halogenuri metalice 70W	buc	
198	Demontare lampa compacta cu halogenuri metalice 100W	buc	
199	Demontare lampa compacta cu halogenuri metalice 150W	buc	
200	Demontare lampa compacta cu halogenuri metalice 250W	buc	
201	Demontare lampa compacta cu halogenuri metalice 400W	buc	
202	Demontare lampa halogen cu reflector 20W	buc	
203	Demontare lampa halogen cu reflector 36W	buc	
204	Demontare lampa halogen cu reflector 60W	buc	
205	Demontare lampa halogen cu reflector 100W	buc	
206	Demontare lampa halogen cu reflector 150W	buc	
207	Demontare lampa fluorescente integrate 5W	buc	
208	Demontare lampa fluorescente integrate 6W	buc	
209	Demontare lampa fluorescente integrate 7W	buc	
210	Demontare lampa fluorescente integrate 8W	buc	
211	Demontare lampa fluorescente integrate 9W	buc	
212	Demontare lampa fluorescente integrate 11W	buc	
213	Demontare lampa fluorescente integrate 12W	buc	
214	Demontare lampa fluorescente integrate 14W	buc	
215	Demontare lampa fluorescente integrate 15W	buc	
216	Demontare lampa fluorescente integrate 16W	buc	
217	Demontare lampa fluorescente integrate 18W	buc	
218	Demontare lampa fluorescente integrate 20W	buc	
219	Demontare lampa fluorescente integrate 23W	buc	
220	Demontare lampa fluorescente integrate 25W	buc	
221	Demontare lampa fluorescente integrate 27W	buc	
222	Demontare lampa fluorescente integrate 33W	buc	
223	Demontare lampa fluorescente non-integrate 18W	buc	
224	Demontare lampa fluorescente non-integrate 24W	buc	
225	Demontare lampa fluorescente non-integrate 36W	buc	
226	Demontare lampa fluorescente non-integrate 40W	buc	
227	Demontare lampa fluorescente non-integrate 55W	buc	
228	Demontare lampa fluorescente 14W	buc	
229	Demontare lampa fluorescente 21W	buc	
230	Demontare lampa fluorescente 28W	buc	
231	Demontare lampa fluorescente 35W	buc	
232	Montare balast 70W sodiu/halogenuri metalice	buc	
233	Montare balast 100W sodiu/halogenuri metalice	buc	
234	Montare balast 150W sodiu/halogenuri metalice	buc	
235	Montare balast 250W sodiu/halogenuri metalice	buc	
236	Montare balast 400W sodiu/halogenuri metalice	buc	
237	Montare igniter 50W	buc	
238	Montare igniter 70W	buc	
239	Montare igniter 100W	buc	
240	Montare igniter 150W	buc	
241	Montare igniter 250W	buc	
242	Montare igniter 400W	buc	
243	Montare duilie E27	buc	
244	Montare duilie E40	buc	
245	Montare condensator	buc	
246	Montare element optic LED	buc	
247	Montare sursa aparat de iluminat cu LED	buc	
248	Demontare balast 70W sodiu/halogenuri metalice	buc	
249	Demontare balast 100W sodiu/halogenuri metalice	buc	
250	Demontare balast 150W sodiu/halogenuri metalice	buc	
251	Demontare balast 250W sodiu/halogenuri metalice	buc	
252	Demontare balast 400W sodiu/halogenuri metalice	buc	
253	Demontare igniter 50W	buc	
254	Demontare igniter 70W	buc	
255	Demontare igniter 100W	buc	
256	Demontare igniter 150W	buc	
257	Demontare igniter 250W	buc	
258	Demontare igniter 400W	buc	
259	Demontare duilie E27	buc	
260	Demontare duilie E40	buc	

261	Demontare condensator		buc
262	Demontare element optic LED		buc
263	Demontare sursa aparat de iluminat cu LED		buc
264	MONTARE	FY	0,75 mmp
265			1,00 mmp
266			1,50 mmp
267			2,5 mmp
268			4 mmp
269			6 mmp
270			10 mmp
271			16 mmp
272			25 mmp
273			35 mmp
274			50 mmp
275			70 mmp
276			95 mmp
277			120 mmp
278			150 mmp
279			185 mmp
280	240 mmp		
281	300 mmp		
282	400 mmp		
283	DEMONTARE	FY	0,75 mmp
284			1,00 mmp
285			1,50 mmp
286			2,5 mmp
287			4 mmp
288			6 mmp
289			10 mmp
290			16 mmp
291			25 mmp
292			35 mmp
293			50 mmp
294			70 mmp
295			95 mmp
296			120 mmp
297			150 mmp
298			185 mmp
299	240 mmp		
300	300 mmp		
301	400 mmp		
302	MONTARE	AFY	2,5 mmp
303			4 mmp
304			6 mmp
305			10 mmp
306			16 mmp
307			25 mmp
308			35 mmp
309			50 mmp
310			70 mmp
311			95 mmp
312			120 mmp
313			150 mmp
314			185 mmp
315			240 mmp
316			300 mmp
317			DEMONTARE
318	4 mmp		
319	6 mmp		
320	10 mmp		
321	16 mmp		
322	25 mmp		
323	35 mmp		
324	50 mmp		
325	70 mmp		
326	95 mmp		

327		120 mmp	m
328		150 mmp	m
329		185 mmp	m
330		240 mmp	m
331		300 mmp	m
332	MONTARE	0,50 mmp	m
333		0,75 mmp	m
334		1 mmp	m
335		1,5 mmp	m
336		2,5 mmp	m
337		4 mmp	m
338		6 mmp	m
339		10 mmp	m
340		16 mmp	m
341		25 mmp	m
342		35 mmp	m
343		50 mmp	m
344		70 mmp	m
345		95 mmp	m
346		120 mmp	m
347		150 mmp	m
348		185 mmp	m
349		240 mmp	m
350		DEMONTARE	0,50 mmp
351	0,75 mmp		m
352	1 mmp		m
353	1,5 mmp		m
354	2,5 mmp		m
355	4 mmp		m
356	6 mmp		m
357	10 mmp		m
358	16 mmp		m
359	25 mmp		m
360	35 mmp		m
361	50 mmp		m
362	70 mmp		m
363	95 mmp		m
364	120 mmp		m
365	150 mmp		m
366	185 mmp		m
367	240 mmp		m
368	MONTARE		1 x 1,5 mmp
369		1 x 2,5 mmp	m
370		1 x 4 mmp	m
371		1 x 6 mmp	m
372		1 x 10 mmp	m
373		1 x 16 mmp	m
374		1 x 25 mmp	m
375		1 x 35 mmp	m
376		1 x 50 mmp	m
377		1 x 70 mmp	m
378		1 x 95 mmp	m
379		1 x 120 mmp	m
380		1 x 150 mmp	m
381		1 x 185 mmp	m
382		1 x 240 mmp	m
383		1 x 300 mmp	m
384		1 x 400 mmp	m
385		2 x 1,5 mmp	m
386		2 x 2,5 mmp	m
387		2 x 4 mmp	m
388		2 x 6 mmp	m
389		2 x 10 mmp	m
390		2 x 16 mmp	m
391		2 x 25 mmp	m
392		3 x 1,5 mmp	m

393		3 x 2,5 mmp		
394		3 x 4 mmp	m	
395		3 x 6 mmp	m	
396		3 x 10 mmp	m	
397		3 x 16 mmp	m	
398		3 x 25 mmp	m	
399		3 x 25 + 16 mmp	m	
400		3 x 35 mmp	m	
401		3 x 35 + 16 mmp	m	
402		3 x 35 + 25 mmp	m	
403		3 x 50 mmp	m	
404		3 x 50 mmp	m	
405		3 x 50 + 25 mmp	m	
406		3 x 50 + 35 mmp	m	
407		3 x 70 mmp	m	
408		3 x 70 + 35 mmp	m	
409		3 x 70 + 50 mmp	m	
410		3 x 95 mmp	m	
411		3 x 95 + 50 mmp	m	
412		3 x 95 + 70 mmp	m	
413		3 x 120 mmp	m	
414		3 x 120 + 70 mmp	m	
415		3 x 120 + 95 mmp	m	
416		3 x 150 mmp	m	
417		3 x 150 + 70 mmp	m	
418		3 x 185 + 95 mmp	m	
419		3 x 240 mmp	m	
420		3 x 240 + 120 mmp	m	
421		4 x 1,5 mmp	m	
422		4 x 2,5 mmp	m	
423		4 x 4 mmp	m	
424		4 x 6 mmp	m	
425		4 x 10 mmp	m	
426		4 x 16 mmp	m	
427		4 x 25 mmp	m	
428		4 x 35 mmp	m	
429		4 x 50 mmp	m	
430		4 x 70 mmp	m	
431		4 x 95 mmp	m	
432		4 x 120 mmp	m	
433		4 x 150 mmp	m	
434		4 x 185 mmp	m	
435		4 x 240 mmp	m	
436		5 x 1,5 mmp	m	
437		5 x 2,5 mmp	m	
438		5 x 4 mmp	m	
439		5 x 6 mmp	m	
440		5 x 10 mmp	m	
441		5 x 16 mmp	m	
442		5 x 25 mmp	m	
443		5 x 35 mmp	m	
444	DEMONTARE	1 x 1,5 mmp	m	
445		1 x 2,5 mmp	m	
446		1 x 4 mmp	m	
447		1 x 6 mmp	m	
448		1 x 10 mmp	m	
449		1 x 16 mmp	m	
450		1 x 25 mmp	m	
451		1 x 35 mmp	m	
452		1 x 50 mmp	m	
453		1 x 70 mmp	m	
454		1 x 95 mmp	m	
455		1 x 120 mmp	m	
456		1 x 150 mmp	m	
457		1 x 185 mmp	m	
458		1 x 240 mmp	m	

459		1 x 300 mmp	m
460		1 x 400 mmp	m
461		2 x 1,5 mmp	m
462		2 x 2,5 mmp	m
463		2 x 4 mmp	m
464		2 x 6 mmp	m
465		2 x 10 mmp	m
466		2 x 16 mmp	m
467		2 x 25 mmp	m
468		3 x 1,5 mmp	m
469		3 x 2,5 mmp	m
470		3 x 4 mmp	m
471		3 x 6 mmp	m
472		3 x 10 mmp	m
473		3 x 16 mmp	m
474		3 x 25 mmp	m
475		3 x 25 + 16 mmp	m
476		\ x 35 mmp	m
477		3 x 35 + 16 mmp	m
478		3 x 35 + 25 mmp	m
479		3 x 50 mmp	m
480		3 x 50 mmp	m
481		3 x 50 + 25 mmp	m
482		3 x 50 + 35 mmp	m
483		3 x 70 mmp	m
484		3 x 70 + 35 mmp	m
485		3 x 70 + 50 mmp	m
486		3 x 95 mmp	m
487		3 x 95 + 50 mmp	m
488		3 x 95 + 70 mmp	m
489		3 x 120 mmp	m
490		3 x 120 + 70 mmp	m
491		3 x 120 + 95 mmp	m
492		3 x 150 mmp	m
493		3 x 150 + 70 mmp	m
494		3 x 185 + 95 mmp	m
495		3 x 240 mmp	m
496		3 x 240 + 120 mmp	m
497		4 x 1,5 mmp	m
498		4 x 2,5 mmp	m
499		4 x 4 mmp	m
500		4 x 6 mmp	m
501		4 x 10 mmp	m
502		4 x 16 mmp	m
503		4 x 25 mmp	m
504		4 x 35 mmp	m
505		4 x 50 mmp	m
506		4 x 70 mmp	m
507		4 x 95 mmp	m
508		4 x 120 mmp	m
509		4 x 150 mmp	m
510		4 x 185 mmp	m
511		4 x 240 mmp	m
512		5 x 1,5 mmp	m
513		5 x 2,5 mmp	m
514		5 x 4 mmp	m
515		5 x 6 mmp	m
516		5 x 10 mmp	m
517		5 x 16 mmp	m
518		5 x 25 mmp	m
519		5 x 35 mmp	m
520	MONTARE	1 x 25 mmp	m
521	CYABIZ/CYABIZ/	1 x 35 mmp	m
522	Y-F	1 x 50 mmp	m
523		1 x 70 mmp	m
524		1 x 95 mmp	m

525		1 x 120 mmp	m
526		1 x 150 mmp	m
527		1 x 185 mmp	m
528		1 x 240 mmp	m
529		1 x 300 mmp	m
530		1 x 400 mmp	m
531		2 x 1,5 mmp	m
532		2 x 2,5 mmp	m
533		2 x 4 mmp	m
534		2 x 6 mmp	m
535		2 x 10 mmp	m
536		2 x 16 mmp	m
537		2 x 25 mmp	m
538		3 x 1,5 mmp	m
539		3 x 2,5 mmp	m
540		3 x 4 mmp	m
541		3 x 6 mmp	m
542		3 x 10 mmp	m
543		3 x 16 mmp	m
544		3 x 25 mmp	m
545		3 x 25 + 16 mmp	m
546		3 x 35 mmp	m
547		3 x 35 + 16 mmp	m
548		3 x 50 mmp	m
549		3 x 50 + 25 mmp	m
550		3 x 70 mmp	m
551		3 x 70 + 35 mmp	m
552		3 x 95 mmp	m
553		3 x 95 + 50 mmp	m
554		3 x 120 mmp	m
555		3 x 120 + 70 mmp	m
556		3 x 150 mmp	m
557		3 x 150 + 70 mmp	m
558		3 x 185 mmp	m
559		3 x 185 + 95 mmp	m
560		3 x 240 mmp	m
561		3 x 240 + 120 mmp	m
562		4 x 1,5 mmp	m
563		4 x 2,5 mmp	m
564		4 x 4 mmp	m
565		4 x 6 mmp	m
566		4 x 10 mmp	m
567		4 x 16 mmp	m
568		4 x 25 mmp	m
569		4 x 35 mmp	m
570		4 x 50 mmp	m
571		4 x 70 mmp	m
572		4 x 95 mmp	m
573		4 x 120 mmp	m
574		4 x 150 mmp	m
575		4 x 185 mmp	m
576		4 x 240 mmp	m
577		5 x 1,5 mmp	m
578		5 x 2,5 mmp	m
579		5 x 4 mmp	m
580		5 x 6 mmp	m
581		5 x 10 mmp	m
582		5 x 16 mmp	m
583		5 x 25 mmp	m
584		5 x 35 mmp	m
585		1 x 25 mmp	m
586		1 x 35 mmp	m
587		1 x 50 mmp	m
588		1 x 70 mmp	m
589		1 x 95 mmp	m
590		1 x 120 mmp	m

DEMONTARE

CYAb(z)/CYAb(z)-F

591		1 x 150 mmp	m
592		1 x 185 mmp	m
593		1 x 240 mmp	m
594		1 x 300 mmp	m
595		1 x 400 mmp	m
596		2 x 1,5 mmp	m
597		2 x 2,5 mmp	m
598		2 x 4 mmp	m
599		2 x 6 mmp	m
600		2 x 10 mmp	m
601		2 x 16 mmp	m
602		2 x 25 mmp	m
603		3 x 1,5 mmp	m
604		3 x 2,5 mmp	m
605		3 x 4 mmp	m
606		3 x 6 mmp	m
607		3 x 10 mmp	m
608		3 x 16 mmp	m
609		3 x 25 mmp	m
610		3 x 25 + 16 mmp	m
611		3 x 35 mmp	m
612		3 x 35 + 16 mmp	m
613		3 x 50 mmp	m
614		3 x 50 + 25 mmp	m
615		3 x 70 mmp	m
616		3 x 70 + 35 mmp	m
617		3 x 95 mmp	m
618		3 x 95 + 50 mmp	m
619		3 x 120 mmp	m
620		3 x 120 + 70 mmp	m
621		3 x 150 mmp	m
622		3 x 150 + 70 mmp	m
623		3 x 185 mmp	m
624		3 x 185 + 95 mmp	m
625		3 x 240 mmp	m
626		3 x 240 + 120 mmp	m
627		4 x 1,5 mmp	m
628		4 x 2,5 mmp	m
629		4 x 4 mmp	m
630		4 x 6 mmp	m
631		4 x 10 mmp	m
632		4 x 16 mmp	m
633		4 x 25 mmp	m
634		4 x 35 mmp	m
635		4 x 50 mmp	m
636		4 x 70 mmp	m
637		4 x 95 mmp	m
638		4 x 120 mmp	m
639		4 x 150 mmp	m
640		4 x 185 mmp	m
641		4 x 240 mmp	m
642		5 x 1,5 mmp	m
643		5 x 2,5 mmp	m
644		5 x 4 mmp	m
645		5 x 6 mmp	m
646		5 x 10 mmp	m
647		5 x 16 mmp	m
648		5 x 25 mmp	m
649		5 x 35 mmp	m
650	MONTARE ACYAbi2Y/ACYAbi2Y-F	1 x 50 mmp	m
651		1 x 70 mmp	m
652		1 x 95 mmp	m
653		1 x 120 mmp	m
654		1 x 150 mmp	m
655		1 x 185 mmp	m
656		1 x 240 mmp	m

657		1 x 300 mmp		
658		2 x 4 mmp	m	
659		2 x 6 mmp	m	
660		2 x 10 mmp	m	
661		2 x 16 mmp	m	
662		2 x 25 mmp	m	
663		3 x 4 mmp	m	
664		3 x 6 mmp	m	
665		3 x 10 mmp	m	
666		3 x 16 mmp	m	
667		3 x 25 mmp	m	
668		3 x 25 + 16 mmp	m	
669		3 x 35 mmp	m	
670		3 x 35 + 16 mmp	m	
671		3 x 50 mmp	m	
672		3 x 50 + 25 mmp	m	
673		3 x 70 mmp	m	
674		3 x 70 + 35 mmp	m	
675		3 x 95 mmp	m	
676		3 x 95 + 50 mmp	m	
677		3 x 120 mmp	m	
678		3 x 120 + 70 mmp	m	
679		3 x 150 mmp	m	
680		3 x 150 + 70 mmp	m	
681		3 x 185 mmp	m	
682		3 x 185 + 95 mmp	m	
683		3 x 240 mmp	m	
684		3 x 240 + 120 mmp	m	
685		4 x 4 mmp	m	
686		4 x 6 mmp	m	
687		4 x 10 mmp	m	
688		4 x 16 mmp	m	
689		4 x 25 mmp	m	
690		4 x 35 mmp	m	
691		4 x 50 mmp	m	
692		4 x 70 mmp	m	
693		4 x 95 mmp	m	
694		4 x 120 mmp	m	
695		4 x 150 mmp	m	
696		4 x 185 mmp	m	
697		4 x 240 mmp	m	
698		5 x 4 mmp	m	
699		5 x 6 mmp	m	
700		5 x 10 mmp	m	
701		5 x 16 mmp	m	
702		5 x 25 mmp	m	
703		5 x 35 mmp	m	
704		1 x 50 mmp	m	
705		1 x 70 mmp	m	
706		1 x 95 mmp	m	
707		1 x 120 mmp	m	
708		1 x 150 mmp	m	
709		1 x 185 mmp	m	
710		1 x 240 mmp	m	
711		1 x 300 mmp	m	
712		2 x 4 mmp	m	
713		2 x 6 mmp	m	
714		2 x 10 mmp	m	
715		2 x 16 mmp	m	
716		2 x 25 mmp	m	
717		3 x 4 mmp	m	
718		3 x 6 mmp	m	
719		3 x 10 mmp	m	
720		3 x 16 mmp	m	
721		3 x 25 mmp	m	
722		3 x 25 + 16 mmp	m	

DEMONTARE

ACYAb(z)Y/ACYAb(z)Y-F

723		3 x 35 mmp	m
724		3 x 35 + 16 mmp	m
725		3 x 50 mmp	m
726		3 x 50 + 25 mmp	m
727		3 x 70 mmp	m
728		3 x 70 + 35 mmp	m
729		3 x 95 mmp	m
730		3 x 95 + 50 mmp	m
731		3 x 120 mmp	m
732		3 x 120 + 70 mmp	m
733		3 x 150 mmp	m
734		3 x 150 + 70 mmp	m
735		3 x 185 mmp	m
736		3 x 185 + 95 mmp	m
737		3 x 240 mmp	m
738		3 x 240 + 120 mmp	m
739		4 x 4 mmp	m
740		4 x 6 mmp	m
741		4 x 10 mmp	m
742		4 x 16 mmp	m
743		4 x 25 mmp	m
744		4 x 35 mmp	m
745		4 x 50 mmp	m
746		4 x 70 mmp	m
747		4 x 95 mmp	m
748		4 x 120 mmp	m
749		4 x 150 mmp	m
750		4 x 185 mmp	m
751		4 x 240 mmp	m
752		5 x 4 mmp	m
753		5 x 6 mmp	m
754		5 x 10 mmp	m
755		5 x 16 mmp	m
756		5 x 25 mmp	m
757		5 x 35 mmp	m
758		10 Al + 16 Al	m
759		10 Al + 16 Al + 25 Al	m
760		16 Al + 25 Al	m
761		2 x 10 Al	m
762		2 x 16 Al	m
763		2 x 25 Al	m
764		2 x 35 Al	m
765		35 OIAI + 3 x 35 Al	m
766		3 x 16 Al + 25 Al	m
767		3 x 25 Al + 16 Al	m
768		3 x 35 Al	m
769		4 x 10 Al	m
770		4 x 16 Al	m
771		50 OIAI + 1 x 16 Al	m
772		50 OIAI + 1 x 16 Al + 16 Al	m
773		50 OIAI + 1 x 25 Al	m
774		50 OIAI + 1 x 25 Al + 1 x 25 Al	m
775		50 OIAI + 4 x 25 Al	m
776		50 OIAI + 2 x 35 Al	m
777		50 OIAI + 1 x 50 Al + 1 x 16 Al	m
778		50 OIAI + 2 x 50 Al	m
779		50 OIAI + 2 x 50 Al + 1 x 35 Al	m
780		50 OIAI + 1 x 35 Al + 1 x 35 Al	m
781		50 OIAI + 3 x 16 Al	m
782		50 OIAI + 3 x 16 Al + 1 x 16 Al	m
783		50 OIAI + 3 x 16 Al + 2 x 16 Al	m
784		50 OIAI + 3x 16 Al + 3 x 16 Al	m
785		50 OIAI + 3 x 25 Al	m
786		50 OIAI + 3 x 25 Al + 1 x 16 Al	m
787		50 OIAI + 3 x 25 Al + 2 x 16 Al	m
788		50 OIAI + 3 x 25 Al + 3 x 16 Al	m

MONTARE

TYR

789		50 OIAI + 1 x 35 AI		
790		50 OIAI + 1x 35 AI + 1 x 16 AI	m	
791		50 OIAI + 3 x 35 AI	m	
792		50 OIAI + 3 x 35 AI + 1 x 16 AI	m	
793		50 OIAI + 3 x 35 AI + 2 x 16 AI	m	
794		50 OIAI + 3 x 35 AI + 1 x 35 AI	m	
795		50 OIAI + 3 x 35 AI + 3 x 16 AI	m	
796		50 OIAI + 3 x 35 AI + 3 x 25 AI	m	
797		50 OIAI + 1 x 50 AI	m	
798		50 OIAI + 1 x 50 AI + 1 x 35 AI	m	
799		50 OIAI + 3 x 50 AI	m	
800		50 OIAI + 3 x 50 AI + 1 x 16 AI	m	
801		50 OIAI + 3 x 50 AI + 2 x 16 AI	m	
802		50 OIAI + 3 x 50 AI + 1 x 35 AI	m	
803		50 OIAI + 3 x 50 AI + 3 x 16 AI	m	
804		50 OIAI + 3 x 50 AI + 3 x 25 AI	m	
805		50 OIAI + 3 x 50 AI + 2 x 25 AI	m	
806		50 OIAI + 3 x 50 AI + 2 x 35 AI	m	
807		50 OIAI + 1 x 70 AI	m	
808		50 OIAI + 3 x 70 AI	m	
809		50 OIAI + 3 x 70 AI + 1 x 16 AI	m	
810		50 OIAI + 3 x 70 AI + 2 x 16 AI	m	
811		50 OIAI + 3 x 70 AI + 2 x 25 AI	m	
812		50 OIAI + 3 x 70 AI + 1 x 35 AI	m	
813		50 OIAI + 3 x 70 AI + 3 x 16 AI	m	
814		50 OIAI + 3 x 70 AI + 3 x 25 AI	m	
815		50 OIAI + 3 x 70 AI + 3 x 25 AI + 2 x 16 AI	m	
816		50 OIAI + 3 x 70 AI + 3 x 35 AI	m	
817		50 OIAI + 3 x 70 AI + 1 x 50 AI	m	
818		50 OIAI + 3 x 70 AI + 2 x 50 AI	m	
819		50 OIAI + 3 x 95 AI + 2 x 16 AI	m	
820		50 OIAI + 3 x 95 AI + 3 x 16 AI	m	
821		50 OIAI + 3 x 95 AI + 1 x 25 AI	m	
822		50 OIAI + 3 x 95 AI + 1 x 35 AI	m	
823		50 OIAI + 3 x 95 AI + 3 x 35 AI	m	
824		50 OIAI + 3 x 95 AI + 1 x 50 AI	m	
825		10 AI + 16 AI	m	
826		10 AI + 16 AI + 25 AI	m	
827		16 AI + 25 AI	m	
828		2 x 10 AI	m	
829		2 x 16 AI	m	
830		2 x 25 AI	m	
831		2 x 35 AI	m	
832		35 OIAI + 3 x 35 AI	m	
833		3 x 16 AI + 25 AI	m	
834		3 x 25 AI + 16 AI	m	
835		3 x 35 AI	m	
836		4 x 10 AI	m	
837		4 x 16 AI	m	
838		50 OIAI + 1 x 16 AI	m	
839		50 OIAI + 1 x 16 AI + 16 AI	m	
840		50 OIAI + 1 x 25 AI	m	
841		50 OIAI + 1 x 25 AI + 1 x 25 AI	m	
842		50 OIAI + 4 x 25 AI	m	
843		50 OIAI + 2 x 35 AI	m	
844		50 OIAI + 1 x 50 AI + 1 x 16 AI	m	
845		50 OIAI + 2 x 50 AI	m	
846		50 OIAI + 2 x 50 AI + 1 x 35 AI	m	
847		50 OIAI + 1 x 35 AI + 1 x 35 AI	m	
848		50 OIAI + 3 x 16 AI	m	
849		50 OIAI + 3 x 16 AI + 1 x 16 AI	m	
850		50 OIAI + 3 x 16 AI + 2 x 16 AI	m	
851		50 OIAI + 3 x 16 AI + 3 x 16 AI	m	
852		50 OIAI + 3 x 25 AI	m	
853		50 OIAI + 3 x 25 AI + 1 x 16 AI	m	
854		50 OIAI + 3 x 25 AI + 2 x 16 AI	m	

DEMONTARE

TYR

855		50 OIAI + 3 x 25 AI + 3 x 16 AI	m	
856		50 OIAI + 1 x 35 AI	m	
857		50 OIAI + 1 x 35 AI + 1 x 16 AI	m	
858		50 OIAI + 3 x 35 AI	m	
859		50 OIAI + 3 x 35 AI + 1 x 16 AI	m	
860		50 OIAI + 3 x 35 AI + 2 x 16 AI	m	
861		50 OIAI + 3 x 35 AI + 1 x 35 AI	m	
862		50 OIAI + 3 x 35 AI + 3 x 16 AI	m	
863		50 OIAI + 3 x 35 AI + 3 x 25 AI	m	
864		50 OIAI + 1 x 50 AI	m	
865		50 OIAI + 1 x 50 AI + 1 x 35 AI	m	
866		50 OIAI + 3 x 50 AI	m	
867		50 OIAI + 3 x 50 AI + 1 x 16 AI	m	
868		50 OIAI + 3 x 50 AI + 2 x 16 AI	m	
869		50 OIAI + 3 x 50 AI + 1 x 35 AI	m	
870		50 OIAI + 3 x 50 AI + 3 x 16 AI	m	
871		50 OIAI + 3 x 50 AI + 3 x 25 AI	m	
872		50 OIAI + 3 x 50 AI + 2 x 25 AI	m	
873		50 OIAI + 3 x 50 AI + 2 x 35 AI	m	
874		50 OIAI + 1 x 70 AI	m	
875		50 OIAI + 3 x 70 AI	m	
876		50 OIAI + 3 x 70 AI + 1 x 16 AI	m	
877		50 OIAI + 3 x 70 AI + 2 x 16 AI	m	
878		50 OIAI + 3 x 70 AI + 2 x 25 AI	m	
879		50 OIAI + 3 x 70 AI + 1 x 35 AI	m	
880		50 OIAI + 3 x 70 AI + 3 x 16 AI	m	
881		50 OIAI + 3 x 70 AI + 3 x 25 AI	m	
882		50 OIAI + 3 x 70 AI + 3 x 25 AI + 2 x 16 AI	m	
883		50 OIAI + 3 x 70 AI + 3 x 35 AI	m	
884		50 OIAI + 3 x 70 AI + 1 x 50 AI	m	
885		50 OIAI + 3 x 70 AI + 2 x 50 AI	m	
886		50 OIAI + 3 x 95 AI + 2 x 16 AI	m	
887		50 OIAI + 3 x 95 AI + 3 x 16 AI	m	
888		50 OIAI + 3 x 95 AI + 1 x 25 AI	m	
889		50 OIAI + 3 x 95 AI + 1 x 35 AI	m	
890		50 OIAI + 3 x 95 AI + 3 x 35 AI	m	
891		50 OIAI + 3 x 95 AI + 1 x 50 AI	m	
892	MONTARE	MYM	2 x 0,75 mmp	m
893			2 x 1 mmp	m
894			2 x 1,5 mmp	m
895			2 x 2,5 mmp	m
896			2 x 4 mmp	m
897			3 x 0,75 mmp	m
898			3 x 1 mmp	m
899			3 x 1,5 mmp	m
900			3 x 2,5 mmp	m
901			3 x 4 mmp	m
902			4 x 0,75 mmp	m
903			4 x 1 mmp	m
904			4 x 1,5 mmp	m
905			4 x 2,5 mmp	m
906			4 x 4 mmp	m
907			5 x 0,75 mmp	m
908			5 x 1 mmp	m
909			5 x 1,5 mmp	m
910			5 x 2,5 mmp	m
911			5 x 4 mmp	m
912	DEMONTARE	MYM	2 x 0,75 mmp	m
913			2 x 1 mmp	m
914			2 x 1,5 mmp	m
915			2 x 2,5 mmp	m
916			2 x 4 mmp	m
917			3 x 0,75 mmp	m
918			3 x 1 mmp	m
919			3 x 1,5 mmp	m
920			3 x 2,5 mmp	m

921		3 x 4 mmp		
922		4 x 0,75 mmp	m	
923		4 x 1 mmp	m	
924		4 x 1,5 mmp	m	
925		4 x 2,5 mmp	m	
926		4 x 4 mmp	m	
927		5 x 0,75 mmp	m	
928		5 x 1 mmp	m	
929		5 x 1,5 mmp	m	
930		5 x 2,5 mmp	m	
931		5 x 4 mmp	m	
932		1 x 1,5 mmp	m	
933		1 x 2,5 mmp	m	
934		1 x 4 mmp	m	
935		1 x 6 mmp	m	
936		1 x 10 mmp	m	
937		1 x 16 mmp	m	
938		1 x 25 mmp	m	
939		1 x 35 mmp	m	
940		1 x 50 mmp	m	
941		1 x 70 mmp	m	
942		1 x 95 mmp	m	
943		1 x 120 mmp	m	
944		1 x 150 mmp	m	
945		1 x 185 mmp	m	
946		1 x 240 mmp	m	
947		1 x 300 mmp	m	
948		1 x 400 mmp	m	
949		2 x 1 mmp	m	
950		2 x 1,5 mmp	m	
951		2 x 2,5 mmp	m	
952		2 x 4 mmp	m	
953		2 x 6 mmp	m	
954		2 x 10 mmp	m	
955		2 x 16 mmp	m	
956		2 x 25 mmp	m	
957		2 x 35 mmp	m	
958		2 x 50 mmp	m	
959		2 x 120 mmp	m	
960		3 x 1 mmp	m	
961		3 x 1,5 mmp	m	
962		3 x 2,5 mmp	m	
963		3 x 4 mmp	m	
964		3 x 6 mmp	m	
965		3 x 10 mmp	m	
966		3 x 16 mmp	m	
967		3 x 25 mmp	m	
968		3 x 35 mmp	m	
969		3 x 50 mmp	m	
970		3 x 70 mmp	m	
971		3 x 95 mmp	m	
972		3 x 120 mmp	m	
973		3 x 150 mmp	m	
974		3 x 185 mmp	m	
975		4 x 1 mmp	m	
976		4 x 1,5 mmp	m	
977		4 x 2,5 mmp	m	
978		4 x 4 mmp	m	
979		4 x 6 mmp	m	
980		4 x 10 mmp	m	
981		4 x 16 mmp	m	
982		4 x 25 mmp	m	
983		4 x 35 mmp	m	
984		4 x 50 mmp	m	
985		4 x 70 mmp	m	
986		4 x 95 mmp	m	

MONTARE

MCCG

987		4 x 120 mmp	m
988		4 x 150 mmp	m
989		5 x 1 mmp	m
990		5 x 1,5 mmp	m
991		5 x 2,5 mmp	m
992		5 x 4 mmp	m
993		5 x 6 mmp	m
994		5 x 10 mmp	m
995		5 x 16 mmp	m
996		5 x 25 mmp	m
997		5 x 35 mmp	m
998		5 x 50 mmp	m
999		5 x 70 mmp	m
1000		6 x 2,5 mmp	m
1001		7 x 1,5 mmp	m
1002		7 x 2,5 mmp	m
1003		12 x 1,5 mmp	m
1004		12 x 2,5 mmp	m
1005		19 x 1,5 mmp	m
1006		19 x 2,5 mmp	m
1007		24 x 1,5 mmp	m
1008		24 x 2,5 mmp	m
1009		3 x 25 + 16 mmp	m
1010		3 x 35 + 16 mmp	m
1011		3 x 50 + 25 mmp	m
1012		3 x 50 + 35 mmp	m
1013		3 x 70 + 35 mmp	m
1014		3 x 95 + 50 mmp	m
1015		3 x 120 + 70 mmp	m
1016		3 x 150 + 70 mmp	m
1017		3 x 185 + 95 mmp	m
1018	DEMONTARE	1 x 1,5 mmp	m
1019		1 x 2,5 mmp	m
1020		1 x 4 mmp	m
1021		1 x 6 mmp	m
1022		1 x 10 mmp	m
1023		1 x 16 mmp	m
1024		1 x 25 mmp	m
1025		1 x 35 mmp	m
1026		1 x 50 mmp	m
1027		1 x 70 mmp	m
1028		1 x 95 mmp	m
1029		1 x 120 mmp	m
1030		1 x 150 mmp	m
1031		1 x 185 mmp	m
1032		1 x 240 mmp	m
1033		1 x 300 mmp	m
1034		1 x 400 mmp	m
1035		2 x 1 mmp	m
1036		2 x 1,5 mmp	m
1037		2 x 2,5 mmp	m
1038		2 x 4 mmp	m
1039		2 x 6 mmp	m
1040		2 x 10 mmp	m
1041		2 x 16 mmp	m
1042		2 x 25 mmp	m
1043		2 x 35 mmp	m
1044		2 x 50 mmp	m
1045		2 x 120 mmp	m
1046		3 x 1 mmp	m
1047		3 x 1,5 mmp	m
1048		3 x 2,5 mmp	m
1049		3 x 4 mmp	m
1050		3 x 6 mmp	m
1051		3 x 10 mmp	m
1052		3 x 16 mmp	m

1053		3 x 25 mmp		
1054		3 x 35 mmp	m	
1055		3 x 50 mmp	m	
1056		3 x 70 mmp	m	
1057		3 x 95 mmp	m	
1058		3 x 120 mmp	m	
1059		3 x 150 mmp	m	
1060		3 x 185 mmp	m	
1061		4 x 1 mmp	m	
1062		4 x 1,5 mmp	m	
1063		4 x 2,5 mmp	m	
1064		4 x 4 mmp	m	
1065		4 x 6 mmp	m	
1066		4 x 10 mmp	m	
1067		4 x 16 mmp	m	
1068		4 x 25 mmp	m	
1069		4 x 35 mmp	m	
1070		4 x 50 mmp	m	
1071		4 x 70 mmp	m	
1072		4 x 95 mmp	m	
1073		4x 120 mmp	m	
1074		4 x 150 mmp	m	
1075		5 x 1 mmp	m	
1076		5 x 1,5 mmp	m	
1077		5 x 2,5 mmp	m	
1078		5 x 4 mmp	m	
1079		5 x 6 mmp	m	
1080		5 x 10 mmp	m	
1081		5 x 16 mmp	m	
1082		5 x 25 mmp	m	
1083		5 x 35 mmp	m	
1084		5 x 50 mmp	m	
1085		5 x 70 mmp	m	
1086		6 x 2,5 mmp	m	
1087		7 x 1,5 mmp	m	
1088		7 x 2,5 mmp	m	
1089		12 x 1,5 mmp	m	
1090		12 x 2,5 mmp	m	
1091		19 x 1,5 mmp	m	
1092		19 x 2,5 mmp	m	
1093		24 x 1,5 mmp	m	
1094		24 x 2,5 mmp	m	
1095		3 x 25 + 16 mmp	m	
1096		3 x 35 + 16 mmp	m	
1097		3 x 50 + 25 mmp	m	
1098		3 x 50 + 35 mmp	m	
1099		3 x 70 + 35 mmp	m	
1100		3 x 95 + 50 mmp	m	
1101		3 x 120 + 70 mmp	m	
1102		3 x 150 + 70 mmp	m	
1103		3 x 185 + 95 mmp	m	
1104		1 x 4	m	
1105		1 x 6	m	
1106		1 x 10	m	
1107		1 x 16	m	
1108		1 x 25	m	
1109		1 x 35	m	
1110		1 x 50	m	
1111		1 x 70	m	
1112		1 x 95	m	
1113		1 x 120	m	
1114		1 x 150	m	
1115		1 x 185	m	
1116		1 x 240	m	
1117		1 x 300	m	
1118		2 x 4	m	
	MONTARE	ACYW/ACY-F		

1119		2 x 6	m
1120		2 x 10	m
1121		2 x 16	m
1122		2 x 35	m
1123		3 x 4	m
1124		3 x 6	m
1125		3 x 10	m
1126		3 x 16	m
1127		3 x 25	m
1128		3 x 25+16	m
1129		3 x 35	m
1130		3 x 35+16	m
1131		3 x 50	m
1132		3 x 50+ 25	m
1133		3 x 70	m
1134		3 x 70+ 35	m
1135		3 x 95	m
1136		3 x 95+ 50	m
1137		3 x 120+ 70	m
1138		3 x 150	m
1139		3 x 150+ 70	m
1140		3 x 185	m
1141		3 x 185+ 95	m
1142		3 x 240	m
1143		3 x 240+120	m
1144		4 x 4	m
1145		4 x 6	m
1146		4 x 10	m
1147		4 x 16	m
1148		4 x 25	m
1149		4 x 35	m
1150		4 x 50	m
1151		4 x 70	m
1152		4 x 95	m
1153		4 x 120	m
1154		4 x 150	m
1155		4 x 185	m
1156		4 x 240	m
1157		5 x 4	m
1158		5 x 6	m
1159		5 x 10	m
1160		5 x 16	m
1161		5 x 25	m
1162		5 x 35	m
1163	DEMONTARE ACYV/JACYV-F	1 x 4	m
1164		1 x 6	m
1165		1 x 10	m
1166		1 x 16	m
1167		1 x 25	m
1168		1 x 35	m
1169		1 x 50	m
1170		1 x 70	m
1171		1 x 95	m
1172		1 x 120	m
1173		1 x 150	m
1174		1 x 185	m
1175		1 x 240	m
1176		1 x 300	m
1177		2 x 4	m
1178		2 x 6	m
1179		2 x 10	m
1180		2 x 16	m
1181		2 x 35	m
1182		3 x 4	m
1183		3 x 6	m
1184		3 x 10	m

1185		3 x 16		
1186		3 x 25	m	
1187		3 x 25+16	m	
1188		3 x 35	m	
1189		3 x 35+16	m	
1190		3 x 50	m	
1191		3 x 50+ 25	m	
1192		3 x 70	m	
1193		3 x 70+ 35	m	
1194		3 x 95	m	
1195		3 x 95+ 50	m	
1196		3 x 120+ 70	m	
1197		3 x 150	m	
1198		3 x 150+ 70	m	
1199		3 x 185	m	
1200		3 x 185+ 95	m	
1201		3 x 240	m	
1202		3 x 240+120	m	
1203		4 x 4	m	
1204		4 x 6	m	
1205		4 x 10	m	
1206		4 x 16	m	
1207		4 x 25	m	
1208		4 x 35	m	
1209		4 x 50	m	
1210		4 x 70	m	
1211		4 x 95	m	
1212		4 x 120	m	
1213		4 x 150	m	
1214		4 x 185	m	
1215		4 x 240	m	
1216		5 x 4	m	
1217		5 x 6	m	
1218		5 x 10	m	
1219		5 x 16	m	
1220		5 x 25	m	
1221		5 x 35	m	
1222		CLEME DE DERIVATIE CU DINTI PENTRU BRANSAMENTE	m	
1223		CLEMĂ DERIVATIE CU DINȚI PENTRU LINIE PRINCIPALĂ - CDDLP (CDD 250)	buc	
1224		Clema de derivatie cu dinti pentru conductoare torsadate sau cablu coaxial din aluminiu CDD 45	buc	
1225		CLEMĂ DE DERIVATIE CU DINȚI PENTRU BRANȘAMENT tip CDDM	buc	
1226		BRATARA SPECIALA PENTRU FASCICUL	buc	
1227		Clema de derivatie cu dinti pentru iluminat public CDD 15IL	buc	
1228		Racord CL	buc	
1229		CLAL 45-50	buc	
1230		CLAL 180	buc	
1231		CLEMĂ ÎNTINDERE REȚEA - CIR 750	buc	
1232		CIS	buc	
1233		CLEME ÎNTINDERE BRANȘAMENT TRIFAZAT tip CIBT	buc	
1234		CLEME ÎNTINDERE BRANȘAMENT CIBMU	buc	
1235		CLEME ÎNTINDERE BRANȘAMENT MONOFAZAT tip CIB I	buc	
1236		CLEME ÎNTINDERE BRANȘAMENT MONOFAZAT tip CIB II	buc	
1237		ARMATURA DE SUSTINERE ALINIAMENT ASA 300	buc	
1238		Inlocuire intinzator	buc	
1239		Inlocuire intinzator de retea	buc	
1240		Bratara de prindere pe stalp	buc	
1241		CLEME DE DERIVATIE CU DINTI PENTRU BRANSAMENTE	buc	
1242		CLEMĂ DERIVATIE CU DINȚI PENTRU LINIE PRINCIPALĂ - CDDLP (CDD 250)	buc	
1243		Clema de derivatie cu dinti pentru conductoare torsadate sau cablu coaxial din aluminiu CDD 45	buc	
1244		CLEMĂ DE DERIVATIE CU DINȚI PENTRU BRANȘAMENT tip CDDM	buc	
1245		BRATARA SPECIALA PENTRU FASCICUL	buc	
1246		Clema de derivatie cu dinti pentru iluminat public CDD 15IL	buc	
1247		Racord CL	buc	
1248		CLAL 45-50	buc	
1249		CLAL 180	buc	
1250		CLEMĂ ÎNTINDERE REȚEA - CIR 750	buc	

1251		CIS	buc
1252		CLEME ÎNTINDERE BRANȘAMENT TRIFAZAT tip CIBT	buc
1253		CLEME ÎNTINDERE BRANȘAMENT CIBMU	buc
1254		CLEME ÎNTINDERE BRANȘAMENT MONOFAZAT tip CIB I	buc
1255		CLEME ÎNTINDERE BRANȘAMENT MONOFAZAT tip CIB II	buc
1256		ARMATURA DE SUSTINERE ALINIAMENT ASA 300	buc
1257		Inlocuire intinzator	buc
1258		Inlocuire intinzator de retea	buc
1259		Brătara de prindere pe stalp	buc
1260	MONTARE	Electrod de pamantare	buc
1261		Priza de pamant 1 electrod	buc
1262		Priza de pamant 3 electrod	buc
1263		Platbandă oțel zincat 40 x4	m
1264	DEMONTARE	Electrod de pamantare	buc
1265		Priza de pamant 1 electrod	buc
1266		Priza de pamant 3 electrod	buc
1267		Platbandă oțel zincat 40 x4	m
1268		Manson derivatie jt trifazat	buc
1269		Manson legatura jt trifazat	buc
1270		Manson 4x16	buc
1271		Manson 3x25+16	buc
1272		Manson 3x35+16	buc
1273		Montat cablu tirant	m
1274		Montat element fixare cablu tirant	buc
1275		Demontat cablu tirant	m
1276		Demontat element fixare cablu tirant	buc
1277		Pozat tub PE flexibil F90mm	m
1278		Pozat tub PE flexibil F110mm	m
1279		Pozat tub PE flexibil F125mm	m
1280		Pozat tub PE flexibil F140mm	m
1281		Pozat tub PE flexibil F160mm	m
1282		Pozat tub PVC rigid F110mm	m
1283		Pozat tub PVC rigid F150mm	m
1284		Pozat tub PVC rigid F40mm	m
1285		Pozat tub PVC rigid F63mm	m
1286		Pozat tub PVC rigid F90mm	m
1287		Foraj orizontal cu tub	m
1288		Realizare legaturi in stalp	buc
1289		Defectoscopie	ora
1290		Montare cutie distributie 2 circuite	buc
1291		Demontare cutie distributie 2 circuite	buc
1292		Montare cutie distributie 4 circuite	buc
1293		Demontare cutie distributie 4 circuite	buc
1294		Montare cutie distributie 6 circuite	buc
1295		Demontare cutie distributie 6 circuite	buc
1296		Montare cutie distributie 8 circuite	buc
1297		Demontare cutie distributie 8 circuite	buc
1298		Montare cutie distributie 10 circuite	buc
1299		Demontare cutie distributie 10 circuite	buc
1300		Montare cutie separatie	buc
1301		Demontare cutie separatie	buc
1302		Montare patron siguranta MPR 35A	buc
1303		Montare patron siguranta MPR 50A	buc
1304		Montare patron siguranta MPR 63A	buc
1305		Montare patron siguranta MPR 80A	buc
1306		Montare patron siguranta MPR 100A	buc
1307		Montare patron siguranta MPR 125A	buc
1308		Montare patron siguranta MPR 160A	buc
1309		Montare patron siguranta MPR 200A	buc
1310		Montare patron siguranta MPR 250A	buc
1311		Montare patron siguranta MPR 315A	buc
1312		Montare patron siguranta MPR 400A	buc
1313		Montare patron siguranta MPR 630A	buc
1314		Demontare patron siguranta MPR 35A	buc
1315		Demontare patron siguranta MPR 50A	buc
1316		Demontare patron siguranta MPR 63A	buc

1317	Demontare patron siguranta MPR 80A		
1318	Demontare patron siguranta MPR 100A	buc	
1319	Demontare patron siguranta MPR 125A	buc	
1320	Demontare patron siguranta MPR 160A	buc	
1321	Demontare patron siguranta MPR 200A	buc	
1322	Demontare patron siguranta MPR 250A	buc	
1323	Demontare patron siguranta MPR 315A	buc	
1324	Demontare patron siguranta MPR 400A	buc	
1325	Demontare patron siguranta MPR 630A	buc	
1326	Montare soclu siguranta MPR 35A	buc	
1327	Montare soclu siguranta MPR 50A	buc	
1328	Montare soclu siguranta MPR 63A	buc	
1329	Montare soclu siguranta MPR 80A	buc	
1330	Montare soclu siguranta MPR 100A	buc	
1331	Montare soclu siguranta MPR 125A	buc	
1332	Montare soclu siguranta MPR 160A	buc	
1333	Montare soclu siguranta MPR 200A	buc	
1334	Montare soclu siguranta MPR 250A	buc	
1335	Montare soclu siguranta MPR 315A	buc	
1336	Montare soclu siguranta MPR 400A	buc	
1337	Montare soclu siguranta MPR 630A	buc	
1338	Demontare soclu siguranta MPR 35A	buc	
1339	Demontare soclu siguranta MPR 50A	buc	
1340	Demontare soclu siguranta MPR 63A	buc	
1341	Demontare soclu siguranta MPR 80A	buc	
1342	Demontare soclu siguranta MPR 100A	buc	
1343	Demontare soclu siguranta MPR 125A	buc	
1344	Demontare soclu siguranta MPR 160A	buc	
1345	Demontare soclu siguranta MPR 200A	buc	
1346	Demontare soclu siguranta MPR 250A	buc	
1347	Demontare soclu siguranta MPR 315A	buc	
1348	Demontare soclu siguranta MPR 400A	buc	
1349	Demontare soclu siguranta MPR 630A	buc	
1350	Montare soclu sigurante fuzibila 2A	buc	
1351	Montare soclu sigurante fuzibila 4A	buc	
1352	Montare soclu sigurante fuzibila 6A	buc	
1353	Montare soclu sigurante fuzibila 10A	buc	
1354	Montare soclu sigurante fuzibila 13A	buc	
1355	Montare soclu sigurante fuzibila 16A	buc	
1356	Montare soclu sigurante fuzibila 20A	buc	
1357	Montare soclu sigurante fuzibila 25A	buc	
1358	Montare soclu sigurante fuzibila 32A	buc	
1359	Montare soclu sigurante fuzibila 40A	buc	
1360	Montare soclu sigurante fuzibila 50A	buc	
1361	Montare soclu sigurante fuzibila 63A	buc	
1362	Montare soclu sigurante fuzibila 80A	buc	
1363	Montare soclu sigurante fuzibila 100A	buc	
1364	Montare soclu sigurante fuzibila 125A	buc	
1365	Montare soclu sigurante fuzibila 160A	buc	
1366	Montare soclu sigurante fuzibila 200A	buc	
1367	Demontare soclu sigurante fuzibila 2A	buc	
1368	Demontare soclu sigurante fuzibila 4A	buc	
1369	Demontare soclu sigurante fuzibila 6A	buc	
1370	Demontare soclu sigurante fuzibila 10A	buc	
1371	Demontare soclu sigurante fuzibila 13A	buc	
1372	Demontare soclu sigurante fuzibila 16A	buc	
1373	Demontare soclu sigurante fuzibila 20A	buc	
1374	Demontare soclu sigurante fuzibila 25A	buc	
1375	Demontare soclu sigurante fuzibila 32A	buc	
1376	Demontare soclu sigurante fuzibila 40A	buc	
1377	Demontare soclu sigurante fuzibila 50A	buc	
1378	Demontare soclu sigurante fuzibila 63A	buc	
1379	Demontare soclu sigurante fuzibila 80A	buc	
1380	Demontare soclu sigurante fuzibila 100A	buc	
1381	Demontare soclu sigurante fuzibila 125A	buc	
1382	Demontare soclu sigurante fuzibila 160A	buc	

1383	Demontare soclu sigurante fuzibila 200A	buc	
1384	Montare capac sigutanta fuzibila 2A	buc	
1385	Montare capac sigutanta fuzibila 4A	buc	
1386	Montare capac sigutanta fuzibila 6A	buc	
1387	Montare capac sigutanta fuzibila 10A	buc	
1388	Montare capac sigutanta fuzibila 13A	buc	
1389	Montare capac sigutanta fuzibila 16A	buc	
1390	Montare capac sigutanta fuzibila 20A	buc	
1391	Montare capac sigutanta fuzibila 25A	buc	
1392	Montare capac sigutanta fuzibila 32A	buc	
1393	Montare capac sigutanta fuzibila 40A	buc	
1394	Montare capac sigutanta fuzibila 50A	buc	
1395	Montare capac sigutanta fuzibila 63A	buc	
1396	Montare capac sigutanta fuzibila 80A	buc	
1397	Montare capac sigutanta fuzibila 100A	buc	
1398	Montare capac sigutanta fuzibila 125A	buc	
1399	Montare capac sigutanta fuzibila 160A	buc	
1400	Montare capac sigutanta fuzibila 200A	buc	
1401	Demontare capac sigutanta fuzibila 2A	buc	
1402	Demontare capac sigutanta fuzibila 4A	buc	
1403	Demontare capac sigutanta fuzibila 6A	buc	
1404	Demontare capac sigutanta fuzibila 10A	buc	
1405	Demontare capac sigutanta fuzibila 13A	buc	
1406	Demontare capac sigutanta fuzibila 16A	buc	
1407	Demontare capac sigutanta fuzibila 20A	buc	
1408	Demontare capac sigutanta fuzibila 25A	buc	
1409	Demontare capac sigutanta fuzibila 32A	buc	
1410	Demontare capac sigutanta fuzibila 40A	buc	
1411	Demontare capac sigutanta fuzibila 50A	buc	
1412	Demontare capac sigutanta fuzibila 63A	buc	
1413	Demontare capac sigutanta fuzibila 80A	buc	
1414	Demontare capac sigutanta fuzibila 100A	buc	
1415	Demontare capac sigutanta fuzibila 125A	buc	
1416	Demontare capac sigutanta fuzibila 160A	buc	
1417	Demontare capac sigutanta fuzibila 200A	buc	
1418	Montare siguranta fuzubila 2A	buc	
1419	Montare siguranta fuzubila 4A	buc	
1420	Montare siguranta fuzubila 6A	buc	
1421	Montare siguranta fuzubila 10A	buc	
1422	Montare siguranta fuzubila 13A	buc	
1423	Montare siguranta fuzubila 16A	buc	
1424	Montare siguranta fuzubila 20A	buc	
1425	Montare siguranta fuzubila 25A	buc	
1426	Montare siguranta fuzubila 32A	buc	
1427	Montare siguranta fuzubila 40A	buc	
1428	Montare siguranta fuzubila 50A	buc	
1429	Montare siguranta fuzubila 63A	buc	
1430	Montare siguranta fuzubila 80A	buc	
1431	Montare siguranta fuzubila 100A	buc	
1432	Montare siguranta fuzubila 125A	buc	
1433	Montare siguranta fuzubila 160A	buc	
1434	Montare siguranta fuzubila 200A	buc	
1435	Demontare siguranta fuzubila 2A	buc	
1436	Demontare siguranta fuzubila 4A	buc	
1437	Demontare siguranta fuzubila 6A	buc	
1438	Demontare siguranta fuzubila 10A	buc	
1439	Demontare siguranta fuzubila 13A	buc	
1440	Demontare siguranta fuzubila 16A	buc	
1441	Demontare siguranta fuzubila 20A	buc	
1442	Demontare siguranta fuzubila 25A	buc	
1443	Demontare siguranta fuzubila 32A	buc	
1444	Demontare siguranta fuzubila 40A	buc	
1445	Demontare siguranta fuzubila 50A	buc	
1446	Demontare siguranta fuzubila 63A	buc	
1447	Demontare siguranta fuzubila 80A	buc	
1448	Demontare siguranta fuzubila 100A	buc	

1449	Demontare siguranta fuzubila 125A		
1450	Demontare siguranta fuzubila 160A	buc	
1451	Demontare siguranta fuzubila 200A	buc	
1452	Montare siguranta automata <6A 1P	buc	
1453	Montare siguranta automata 6A 1P	buc	
1454	Montare siguranta automata 10A 1P	buc	
1455	Montare siguranta automata 16A 1P	buc	
1456	Montare siguranta automata 25A 1P	buc	
1457	Montare siguranta automata 32A 1P	buc	
1458	Montare siguranta automata 40A 1P	buc	
1459	Montare siguranta automata 63A 1P	buc	
1460	Montare siguranta automata 80A 1P	buc	
1461	Montare siguranta automata 100A 1P	buc	
1462	Montare siguranta automata 160A 1P	buc	
1463	Montare siguranta automata 250A 1P	buc	
1464	Montare siguranta automata 400A 1P	buc	
1465	Montare siguranta automata 630A 1P	buc	
1466	Montare siguranta automata 800A 1P	buc	
1467	Montare siguranta automata < 6A 2P	buc	
1468	Montare siguranta automata 6A 2P	buc	
1469	Montare siguranta automata 10A 2P	buc	
1470	Montare siguranta automata 16A 2P	buc	
1471	Montare siguranta automata 25A 2P	buc	
1472	Montare siguranta automata 32A 2P	buc	
1473	Montare siguranta automata 40A 2P	buc	
1474	Montare siguranta automata 63A 2P	buc	
1475	Montare siguranta automata 80A 2P	buc	
1476	Montare siguranta automata 100A 2P	buc	
1477	Montare siguranta automata 160A 2P	buc	
1478	Montare siguranta automata 250A 2P	buc	
1479	Montare siguranta automata 400A 2P	buc	
1480	Montare siguranta automata 630A 2P	buc	
1481	Montare siguranta automata 800A 2P	buc	
1482	Montare siguranta automata < 6A 3P	buc	
1483	Montare siguranta automata 6A 3P	buc	
1484	Montare siguranta automata 10A 3P	buc	
1485	Montare siguranta automata 16A 3P	buc	
1486	Montare siguranta automata 25A 3P	buc	
1487	Montare siguranta automata 32A 3P	buc	
1488	Montare siguranta automata 40A 3P	buc	
1489	Montare siguranta automata 63A 3P	buc	
1490	Montare siguranta automata 80A 3P	buc	
1491	Montare siguranta automata 100A 3P	buc	
1492	Montare siguranta automata 160A 3P	buc	
1493	Montare siguranta automata 250A 3P	buc	
1494	Montare siguranta automata 400A 3P	buc	
1495	Montare siguranta automata 630A 3P	buc	
1496	Montare siguranta automata 800A 3P	buc	
1497	Montare siguranta automata < 6A 1P+N	buc	
1498	Montare siguranta automata 6A 1P+N	buc	
1499	Montare siguranta automata 10A 1P+N	buc	
1500	Montare siguranta automata 16A 1P+N	buc	
1501	Montare siguranta automata 25A 1P+N	buc	
1502	Montare siguranta automata 32A 1P+N	buc	
1503	Montare siguranta automata 40A 1P+N	buc	
1504	Montare siguranta automata 63A 1P+N	buc	
1505	Montare siguranta automata 80A 1P+N	buc	
1506	Montare siguranta automata 100A 1P+N	buc	
1507	Montare siguranta automata 160A 1P+N	buc	
1508	Montare siguranta automata 250A 1P+N	buc	
1509	Montare siguranta automata 400A 1P+N	buc	
1510	Montare siguranta automata 630A 1P+N	buc	
1511	Montare siguranta automata 800A 1P+N	buc	
1512	Montare siguranta automata < 6A 3P+N	buc	
1513	Montare siguranta automata 6A 3P+N	buc	
1514	Montare siguranta automata 10A 3P+N	buc	

1515	Montare siguranta automata 16A 3P+N	buc	
1516	Montare siguranta automata 25A 3P+N	buc	
1517	Montare siguranta automata 32A 3P+N	buc	
1518	Montare siguranta automata 40A 3P+N	buc	
1519	Montare siguranta automata 63A 3P+N	buc	
1520	Montare siguranta automata 80A 3P+N	buc	
1521	Montare siguranta automata 100A 3P+N	buc	
1522	Montare siguranta automata 160A 3P+N	buc	
1523	Montare siguranta automata 250A 3P+N	buc	
1524	Montare siguranta automata 400A 3P+N	buc	
1525	Montare siguranta automata 630A 3P+N	buc	
1526	Montare siguranta automata 800A 3P+N	buc	
1527	Demontare siguranta automata <6A 1P	buc	
1528	Demontare siguranta automata 6A 1P	buc	
1529	Demontare siguranta automata 10A 1P	buc	
1530	Demontare siguranta automata 16A 1P	buc	
1531	Demontare siguranta automata 25A 1P	buc	
1532	Demontare siguranta automata 32A 1P	buc	
1533	Demontare siguranta automata 40A 1P	buc	
1534	Demontare siguranta automata 63A 1P	buc	
1535	Demontare siguranta automata 80A 1P	buc	
1536	Demontare siguranta automata 100A 1P	buc	
1537	Demontare siguranta automata 160A 1P	buc	
1538	Demontare siguranta automata 250A 1P	buc	
1539	Demontare siguranta automata 400A 1P	buc	
1540	Demontare siguranta automata 630A 1P	buc	
1541	Demontare siguranta automata 800A 1P	buc	
1542	Demontare siguranta automata < 6A 2P	buc	
1543	Demontare siguranta automata 6A 2P	buc	
1544	Demontare siguranta automata 10A 2P	buc	
1545	Demontare siguranta automata 16A 2P	buc	
1546	Demontare siguranta automata 25A 2P	buc	
1547	Demontare siguranta automata 32A 2P	buc	
1548	Demontare siguranta automata 40A 2P	buc	
1549	Demontare siguranta automata 63A 2P	buc	
1550	Demontare siguranta automata 80A 2P	buc	
1551	Demontare siguranta automata 100A 2P	buc	
1552	Demontare siguranta automata 160A 2P	buc	
1553	Demontare siguranta automata 250A 2P	buc	
1554	Demontare siguranta automata 400A 2P	buc	
1555	Demontare siguranta automata 630A 2P	buc	
1556	Demontare siguranta automata 800A 2P	buc	
1557	Demontare siguranta automata < 6A 3P	buc	
1558	Demontare siguranta automata 6A 3P	buc	
1559	Demontare siguranta automata 10A 3P	buc	
1560	Demontare siguranta automata 16A 3P	buc	
1561	Demontare siguranta automata 25A 3P	buc	
1562	Demontare siguranta automata 32A 3P	buc	
1563	Demontare siguranta automata 40A 3P	buc	
1564	Demontare siguranta automata 63A 3P	buc	
1565	Demontare siguranta automata 80A 3P	buc	
1566	Demontare siguranta automata 100A 3P	buc	
1567	Demontare siguranta automata 160A 3P	buc	
1568	Demontare siguranta automata 250A 3P	buc	
1569	Demontare siguranta automata 400A 3P	buc	
1570	Demontare siguranta automata 630A 3P	buc	
1571	Demontare siguranta automata 800A 3P	buc	
1572	Demontare siguranta automata < 6A 1P+N	buc	
1573	Demontare siguranta automata 6A 1P+N	buc	
1574	Demontare siguranta automata 10A 1P+N	buc	
1575	Demontare siguranta automata 16A 1P+N	buc	
1576	Demontare siguranta automata 25A 1P+N	buc	
1577	Demontare siguranta automata 32A 1P+N	buc	
1578	Demontare siguranta automata 40A 1P+N	buc	
1579	Demontare siguranta automata 63A 1P+N	buc	
1580	Demontare siguranta automata 80A 1P+N	buc	

1581	Demontare siguranta automata 100A 1P+N	buc
1582	Demontare siguranta automata 160A 1P+N	buc
1583	Demontare siguranta automata 250A 1P+N	buc
1584	Demontare siguranta automata 400A 1P+N	buc
1585	Demontare siguranta automata 630A 1P+N	buc
1586	Demontare siguranta automata 800A 1P+N	buc
1587	Demontare siguranta automata < 6A 3P+N	buc
1588	Demontare siguranta automata 6A 3P+N	buc
1589	Demontare siguranta automata 10A 3P+N	buc
1590	Demontare siguranta automata 16A 3P+N	buc
1591	Demontare siguranta automata 25A 3P+N	buc
1592	Demontare siguranta automata 32A 3P+N	buc
1593	Demontare siguranta automata 40A 3P+N	buc
1594	Demontare siguranta automata 63A 3P+N	buc
1595	Demontare siguranta automata 80A 3P+N	buc
1596	Demontare siguranta automata 100A 3P+N	buc
1597	Demontare siguranta automata 160A 3P+N	buc
1598	Demontare siguranta automata 250A 3P+N	buc
1599	Demontare siguranta automata 400A 3P+N	buc
1600	Demontare siguranta automata 630A 3P+N	buc
1601	Demontare siguranta automata 800A 3P+N	buc
1602	Montare sina omega	buc
1603	Demontare sina omega	buc
1604	Montare clema sir distributie 35mm2/10mm2x4	buc
1605	Montare clema sir distributie 35mm2/4mm2x9	buc
1606	Montare clema sir distributie 50mm2/16mm2x4	buc
1607	Montare clema sir distributie 70mm2/10mm2x8	buc
1608	Demontare clema sir distributie 35mm2/10mm2x4	buc
1609	Demontare clema sir distributie 35mm2/4mm2x9	buc
1610	Demontare clema sir distributie 50mm2/16mm2x4	buc
1611	Demontare clema sir distributie 70mm2/10mm2x8	buc
1612	Montare clema sir derivatie 4x16mm2	buc
1613	Montare clema sir derivatie 4x25mm2	buc
1614	Montare clema sir derivatie 2x25+2x35mm2	buc
1615	Demontare clema sir derivatie 4x16mm2	buc
1616	Demontare clema sir derivatie 4x25mm2	buc
1617	Demontare clema sir derivatie 2x25+2x35mm2	buc
1618	Montare cleme sir flexibile forma U 12 poli 2,5mm2	buc
1619	Montare cleme sir flexibile forma U 12 poli 4mm2	buc
1620	Montare cleme sir flexibile forma U 12 poli 6mm2	buc
1621	Montare cleme sir flexibile forma U 12 poli 6mm2	buc
1622	Montare cleme sir flexibile forma U 12 poli 6mm2	buc
1623	Montare cleme sir flexibile forma U 12 poli 6mm2	buc
1624	Montare cleme sir flexibile forma U 12 poli 6mm2	buc
1625	Montare cleme sir flexibile forma U 12 poli 6mm2	buc
1626	Montare cleme sir flexibile forma U 12 poli 10mm2	buc
1627	Montare cleme sir flexibile forma U 12 poli 10mm2	buc
1628	Montare cleme sir flexibile forma U 12 poli 10mm2	buc
1629	Montare cleme sir flexibile forma U 12 poli 16mm2	buc
1630	Montare cleme sir flexibile forma U 12 poli 25mm2	buc
1631	Montare cleme sir flexibile forma U 12 poli 35mm2	buc
1632	Demontare cleme sir flexibile forma U 12 poli 2,5mm2	buc
1633	Demontare cleme sir flexibile forma U 12 poli 4mm2	buc
1634	Demontare cleme sir flexibile forma U 12 poli 6mm2	buc
1635	Demontare cleme sir flexibile forma U 12 poli 6mm2	buc
1636	Demontare cleme sir flexibile forma U 12 poli 6mm2	buc
1637	Demontare cleme sir flexibile forma U 12 poli 6mm2	buc
1638	Demontare cleme sir flexibile forma U 12 poli 6mm2	buc
1639	Demontare cleme sir flexibile forma U 12 poli 6mm2	buc
1640	Demontare cleme sir flexibile forma U 12 poli 10mm2	buc
1641	Demontare cleme sir flexibile forma U 12 poli 10mm2	buc
1642	Demontare cleme sir flexibile forma U 12 poli 10mm2	buc
1643	Demontare cleme sir flexibile forma U 12 poli 16mm2	buc
1644	Demontare cleme sir flexibile forma U 12 poli 25mm2	buc
1645	Demontare cleme sir flexibile forma U 12 poli 35mm2	buc
1646	Montare cleme sir flexibile forma h 12 poli 2,5mm2	buc

1647	Montare cleme sir flexibile forma h 12 poli 4mm2	buc	
1648	Montare cleme sir flexibile forma h 12 poli 6mm2	buc	
1649	Montare cleme sir flexibile forma h 12 poli 10mm2	buc	
1650	Montare cleme sir flexibile forma h 12 poli 16mm2	buc	
1651	Montare cleme sir flexibile forma h 12 poli 25mm2	buc	
1652	Demontare cleme sir flexibile forma h 12 poli 2,5mm2	buc	
1653	Demontare cleme sir flexibile forma h 12 poli 4mm2	buc	
1654	Demontare cleme sir flexibile forma h 12 poli 6mm2	buc	
1655	Demontare cleme sir flexibile forma h 12 poli 10mm2	buc	
1656	Demontare cleme sir flexibile forma h 12 poli 16mm2	buc	
1657	Demontare cleme sir flexibile forma h 12 poli 25mm2	buc	
1658	Montare cleme industriale cu surub 2,5 mm2	buc	
1659	Montare cleme industriale cu surub 4 mm2	buc	
1660	Montare cleme industriale cu surub 6 mm2	buc	
1661	Montare cleme industriale cu surub 10 mm2	buc	
1662	Montare cleme industriale cu surub 16 mm2	buc	
1663	Montare cleme industriale cu surub 35 mm2	buc	
1664	Montare cleme industriale cu surub 50 mm2	buc	
1665	Montare cleme industriale cu surub 95 mm2	buc	
1666	Montare cleme industriale cu surub 150 mm2	buc	
1667	Montare cleme industriale cu surub 240 mm2	buc	
1668	Demontare cleme industriale cu surub 2,5 mm2	buc	
1669	Demontare cleme industriale cu surub 4 mm2	buc	
1670	Demontare cleme industriale cu surub 6 mm2	buc	
1671	Demontare cleme industriale cu surub 10 mm2	buc	
1672	Demontare cleme industriale cu surub 16 mm2	buc	
1673	Demontare cleme industriale cu surub 35 mm2	buc	
1674	Demontare cleme industriale cu surub 50 mm2	buc	
1675	Demontare cleme industriale cu surub 95 mm2	buc	
1676	Demontare cleme industriale cu surub 150 mm2	buc	
1677	Demontare cleme industriale cu surub 240 mm2	buc	
1678	Montare cleme industriale cu surub pt.nul, 2,5 mm2	buc	
1679	Montare cleme industriale cu surub pt.nul, 4 mm2	buc	
1680	Montare cleme industriale cu surub pt.nul, 6 mm2	buc	
1681	Montare cleme industriale cu surub pt.nul, 10 mm2	buc	
1682	Montare cleme industriale cu surub pt.nul, 16 mm2	buc	
1683	Montare cleme industriale cu surub pt.nul, 35 mm2	buc	
1684	Montare cleme industriale cu surub pt.nul, 50 mm2	buc	
1685	Montare cleme industriale cu surub pt.nul, 95 mm2	buc	
1686	Montare cleme industriale cu surub pt.nul, 150 mm2	buc	
1687	Montare cleme industriale cu surub pt.nul, 240 mm2	buc	
1688	Demontare cleme industriale cu surub pt.nul, 2,5 mm2	buc	
1689	Demontare cleme industriale cu surub pt.nul, 4 mm2	buc	
1690	Demontare cleme industriale cu surub pt.nul, 6 mm2	buc	
1691	Demontare cleme industriale cu surub pt.nul, 10 mm2	buc	
1692	Demontare cleme industriale cu surub pt.nul, 16 mm2	buc	
1693	Demontare cleme industriale cu surub pt.nul, 35 mm2	buc	
1694	Demontare cleme industriale cu surub pt.nul, 50 mm2	buc	
1695	Demontare cleme industriale cu surub pt.nul, 95 mm2	buc	
1696	Demontare cleme industriale cu surub pt.nul, 150 mm2	buc	
1697	Demontare cleme industriale cu surub pt.nul, 240 mm2	buc	
1698	Montare cleme industriale cu surub PE, 2,5 mm2	buc	
1699	Montare cleme industriale cu surub PE, 4 mm2	buc	
1700	Montare cleme industriale cu surub PE, 6 mm2	buc	
1701	Montare cleme industriale cu surub PE, 10 mm2	buc	
1702	Montare cleme industriale cu surub PE, 16 mm2	buc	
1703	Montare cleme industriale cu surub PE, 35 mm2	buc	
1704	Montare cleme industriale cu surub PE, 50 mm2	buc	
1705	Demontare cleme industriale cu surub PE, 2,5 mm2	buc	
1706	Demontare cleme industriale cu surub PE, 4 mm2	buc	
1707	Demontare cleme industriale cu surub PE, 6 mm2	buc	
1708	Demontare cleme industriale cu surub PE, 10 mm2	buc	
1709	Demontare cleme industriale cu surub PE, 16 mm2	buc	
1710	Demontare cleme industriale cu surub PE, 35 mm2	buc	
1711	Demontare cleme industriale cu surub PE, 50 mm2	buc	
1712	Montare cleme industriale cu surub etajata 2,5 mm2	buc	

1713	Montare cleme industriale cu surub etajata 4 mm2		
1714	Demontare cleme industriale cu surub etajata 2,5 mm2	buc	
1715	Demontare cleme industriale cu surub etajata 4 mm2	buc	
1716	Montare cleme industriale cu surub pentru masuratori 6 mm2	buc	
1717	Demontare cleme industriale cu surub pentru masuratori 6 mm2	buc	
1718	Montare cleme industriale cu surub cu 4 borne	buc	
1719	Montare cleme industriale cu surub cu 3 borne	buc	
1720	Demontare cleme industriale cu surub cu 4 borne	buc	
1721	Demontare cleme industriale cu surub cu 3 borne	buc	
1722	Montare cleme industriale cu surub de separare, 4 mm2	buc	
1723	Demontare cleme industriale cu surub de separare, 4 mm2	buc	
1724	Montare cleme industriale cu surub - accesorii Capac terminal	buc	
1725	Montare cleme industriale cu surub - accesorii Sina U 2 module	buc	
1726	Montare cleme industriale cu surub - accesorii Sina U 3 module	buc	
1727	Montare cleme industriale cu surub - accesorii Sina U 10 module	buc	
1728	Montare cleme industriale cu surub - accesorii Sina de legatura 2 module	buc	
1729	Montare cleme industriale cu surub - accesorii Sina de legatura 3 module	buc	
1730	Montare cleme industriale cu surub - accesorii Sina de legatura 10 module	buc	
1731	Montare cleme industriale cu surub - accesorii Punte	buc	
1732	Montare cleme industriale cu surub - accesorii Placa de separat circuite	buc	
1733	Montare cleme industriale cu surub - accesorii Placa de separat segmente	buc	
1734	Montare cleme industriale cu surub - accesorii Adaptor pentru masuratori	buc	
1735	Montare cleme industriale cu surub - accesorii Fisa tip banana	buc	
1736	Montare cleme industriale cu surub - accesorii Marcaj cleme, latime 5mm	buc	
1737	Montare cleme industriale cu surub - accesorii Marcaj cleme, latime 6mm	buc	
1738	Montare cleme industriale cu surub - accesorii Marcaj cleme, latime 8mm	buc	
1739	Montare cleme industriale cu surub - accesorii Marcaj cleme, latime 10mm	buc	
1740	Montare cleme industriale cu surub - accesorii Etichete autoadezive pt marcaj	buc	
1741	Montare cleme industriale cu surub - accesorii Panou de avertizare 3 module latime	buc	
1742	Montare cleme industriale cu surub - accesorii Panou de avertizare 4 module latime	buc	
1743	Montare cleme industriale cu surub - accesorii Panou de avertizare 5 module latime	buc	
1744	Montare cleme industriale cu surub - accesorii Element de fixare	buc	
1745	Demontare cleme industriale cu surub - accesorii Capac terminal	buc	
1746	Demontare cleme industriale cu surub - accesorii Sina U 2 module	buc	
1747	Demontare cleme industriale cu surub - accesorii Sina U 3 module	buc	
1748	Demontare cleme industriale cu surub - accesorii Sina U 10 module	buc	
1749	Demontare cleme industriale cu surub - accesorii Sina de legatura 2 module	buc	
1750	Demontare cleme industriale cu surub - accesorii Sina de legatura 3 module	buc	
1751	Demontare cleme industriale cu surub - accesorii Sina de legatura 10 module	buc	
1752	Demontare cleme industriale cu surub - accesorii Punte	buc	
1753	Demontare cleme industriale cu surub - accesorii Placa de separat circuite	buc	
1754	Demontare cleme industriale cu surub - accesorii Placa de separat segmente	buc	
1755	Demontare cleme industriale cu surub - accesorii Adaptor pentru masuratori	buc	
1756	Demontare cleme industriale cu surub - accesorii Fisa tip banana	buc	
1757	Demontare cleme industriale cu surub - accesorii Marcaj cleme, latime 5mm	buc	
1758	Demontare cleme industriale cu surub - accesorii Marcaj cleme, latime 6mm	buc	
1759	Demontare cleme industriale cu surub - accesorii Marcaj cleme, latime 8mm	buc	
1760	Demontare cleme industriale cu surub - accesorii Marcaj cleme, latime 10mm	buc	
1761	Demontare cleme industriale cu surub - accesorii Etichete autoadezive pt marcaj	buc	
1762	Demontare cleme industriale cu surub - accesorii Panou de avertizare 3 module latime	buc	
1763	Demontare cleme industriale cu surub - accesorii Panou de avertizare 4 module latime	buc	
1764	Demontare cleme industriale cu surub - accesorii Panou de avertizare 5 module latime	buc	
1765	Demontare cleme industriale cu surub - accesorii Element de fixare	buc	
1766	Montare fasete traditionale 80x2,5 mm	buc	
1767	Montare fasete traditionale 100x2,5 mm	buc	
1768	Montare fasete traditionale 120x2,5 mm	buc	
1769	Montare fasete traditionale 140x2,5 mm	buc	
1770	Montare fasete traditionale 160x2,5 mm	buc	
1771	Montare fasete traditionale 180x6,8 mm	buc	
1772	Montare fasete traditionale 200x2,5 mm	buc	
1773	Montare fasete traditionale 200x3,5 mm	buc	
1774	Montare fasete traditionale 200x4,5 mm	buc	
1775	Montare fasete traditionale 250x4,5 mm	buc	
1776	Montare fasete traditionale 270x6 mm	buc	
1777	Montare fasete traditionale 280x3,5 mm	buc	
1778	Montare fasete traditionale 280x4,5 mm	buc	

1779	Montare fasete traditionale 350x4,5 mm	buc	
1780	Montare fasete traditionale 300x7,5 mm	buc	
1781	Montare fasete traditionale 350x7,5 mm	buc	
1782	Montare fasete traditionale 380x4,7 mm	buc	
1783	Montare fasete traditionale 430x4,7 mm	buc	
1784	Montare fasete traditionale 450x7,5 mm	buc	
1785	Montare fasete traditionale 530x9 mm	buc	
1786	Montare fasete traditionale 540x9 mm	buc	
1787	Montare fasete traditionale 760x9 mm	buc	
1788	Montare fasete traditionale 920x9 mm	buc	
1789	Montare fasete traditionale 1020x9 mm	buc	
1790	Demontare fasete traditionale 80x2,5 mm	buc	
1791	Demontare fasete traditionale 100x2,5 mm	buc	
1792	Demontare fasete traditionale 120x2,5 mm	buc	
1793	Demontare fasete traditionale 140x2,5 mm	buc	
1794	Demontare fasete traditionale 160x2,5 mm	buc	
1795	Demontare fasete traditionale 180x6,8 mm	buc	
1796	Demontare fasete traditionale 200x2,5 mm	buc	
1797	Demontare fasete traditionale 200x3,5 mm	buc	
1798	Demontare fasete traditionale 200x4,5 mm	buc	
1799	Demontare fasete traditionale 250x4,5 mm	buc	
1800	Demontare fasete traditionale 270x6 mm	buc	
1801	Demontare fasete traditionale 280x3,5 mm	buc	
1802	Demontare fasete traditionale 280x4,5 mm	buc	
1803	Demontare fasete traditionale 350x4,5 mm	buc	
1804	Demontare fasete traditionale 300x7,5 mm	buc	
1805	Demontare fasete traditionale 350x7,5 mm	buc	
1806	Demontare fasete traditionale 380x4,7 mm	buc	
1807	Demontare fasete traditionale 430x4,7 mm	buc	
1808	Demontare fasete traditionale 450x7,5 mm	buc	
1809	Demontare fasete traditionale 530x9 mm	buc	
1810	Demontare fasete traditionale 540x9 mm	buc	
1811	Demontare fasete traditionale 760x9 mm	buc	
1812	Demontare fasete traditionale 920x9 mm	buc	
1813	Demontare fasete traditionale 1020x9 mm	buc	
1814	Montare fasete cu limba metalica rezistente la UV 92x2,4mm	buc	
1815	Montare fasete cu limba metalica rezistente la UV 140x3,6mm	buc	
1816	Montare fasete cu limba metalica rezistente la UV 186x4,8mm	buc	
1817	Montare fasete cu limba metalica rezistente la UV 200x2,4mm	buc	
1818	Montare fasete cu limba metalica rezistente la UV 208x3,6mm	buc	
1819	Montare fasete cu limba metalica rezistente la UV 223x7,0mm	buc	
1820	Montare fasete cu limba metalica rezistente la UV 281x3,6mm	buc	
1821	Montare fasete cu limba metalica rezistente la UV 293x4,8mm	buc	
1822	Montare fasete cu limba metalica rezistente la UV 338x7,6mm	buc	
1823	Montare fasete cu limba metalica rezistente la UV 360x4,8mm	buc	
1824	Montare fasete cu limba metalica rezistente la UV 368x3,6mm	buc	
1825	Demontare fasete cu limba metalica rezistente la UV 92x2,4mm	buc	
1826	Demontare fasete cu limba metalica rezistente la UV 140x3,6mm	buc	
1827	Demontare fasete cu limba metalica rezistente la UV 186x4,8mm	buc	
1828	Demontare fasete cu limba metalica rezistente la UV 200x2,4mm	buc	
1829	Demontare fasete cu limba metalica rezistente la UV 208x3,6mm	buc	
1830	Demontare fasete cu limba metalica rezistente la UV 223x7,0mm	buc	
1831	Demontare fasete cu limba metalica rezistente la UV 281x3,6mm	buc	
1832	Demontare fasete cu limba metalica rezistente la UV 293x4,8mm	buc	
1833	Demontare fasete cu limba metalica rezistente la UV 338x7,6mm	buc	
1834	Demontare fasete cu limba metalica rezistente la UV 360x4,8mm	buc	
1835	Demontare fasete cu limba metalica rezistente la UV 368x3,6mm	buc	
1836	Montare fasete cu etichete 110x2,5mm	buc	
1837	Montare fasete cu etichete 205x3,6mm	buc	
1838	Montare fasete cu etichete 210x2,5mm	buc	
1839	Demontare fasete cu etichete 110x2,5mm	buc	
1840	Demontare fasete cu etichete 205x3,6mm	buc	
1841	Demontare fasete cu etichete 210x2,5mm	buc	
1842	Montare papuc inelari neizolati	buc	
1843	Demontare papuc inelari neizolati	buc	
1844	Montare papuci din teava inelari neizolati	buc	

1845	Demontare papuci din teava inelari neizolati		
1846	Montare papuci cu prindere prin surub neizolati	buc	
1847	Demontare papuci cu prindere prin surub neizolati	buc	
1848	Montare papuci tip furca neizolati	buc	
1849	Demontare papuci tip furca neizolati	buc	
1850	Montare izolatii pentru papuci neizolati	buc	
1851	Demontare izolatii pentru papuci neizolati	buc	
1852	Montare mufe neizolate	buc	
1853	Demontare mufe neizolate	buc	
1854	Montare mufe neizolate Cu-Al	buc	
1855	Demontare mufe neizolate Cu-Al	buc	
1856	Montare papuci inelari prelungiti din teava de Cu	buc	
1857	Demontare papuci inelari prelungiti din teava de Cu	buc	
1858	Montare papuci inelari Cu-Al, neizolati	buc	
1859	Demontare apuci inelari Cu-Al, neizolati	buc	
1860	Montare papuci inelari prelungiti din teava de Al	buc	
1861	Demontare papuci inelari prelungiti din teava de Al	buc	
1862	Montare mufe de Al cu surub avand limitator de strangere (ruperea capului)	buc	
1863	Demontare mufe de AL cu surub avand limitator de strangere (ruperea capului)	buc	
1864	Montare papuci inelari de AL cu surub avand limitator de strangere (ruperea capului)	buc	
1865	Demontare papuci inelari de AL cu surub avand limitator de strangere (ruperea capului)	buc	
1866	Montare papuci inelari CU-AL cu surub avand limitator de strangere (ruperea capului)	buc	
1867	Demontare papuci inelari CU-AL cu surub avand limitator de strangere (ruperea capului)	buc	
1868	Montare papuci inelari izolati	buc	
1869	Demontare papuci inelari izolati	buc	
1870	Montare papuci tip furca izolat	buc	
1871	Demontare papuci tip furca izolat	buc	
1872	Montare fise cilindrice izolate	buc	
1873	Demontare fise cilindrice izolate	buc	
1874	Montare mufe cilindrice izolate	buc	
1875	Demontare mufe cilindrice izolate	buc	
1876	Montare mufe izolate	buc	
1877	Demontare mufe izolate	buc	
1878	Montare mufe cu izolatie termocontractibila	buc	
1879	Demontare mufe cu izolatie termocontractibila	buc	
1880	Agregate sortate	buc	
1881	Montare camin de tragere cabluri	buc	
1882	Demontare camin de tragere cabluri	buc	
1883	Montare capac pietonal camin de tragere cabluri	buc	
1884	Demontare capac pietonal camin de tragere cabluri	buc	
1885	Montare capac pietonal cutie de derivatie subterana	buc	
1886	Demontare capac pietonal cutie de derivatie subterana	buc	
1887	Montare capac rutier camin de tragere cabluri	buc	
1888	Demontare capac rutier camin de tragere cabluri	buc	
1889	Montare capac rutier cutie de derivatie subterana	buc	
1890	Demontare capac rutier cutie de derivatie subterana	buc	
1891	Montare cutie de derivatie subterana	buc	
1892	Demontare cutie de derivatie subterana	buc	
1893	Realizare fundatie cutie de distributie	buc	
1894	Montare contactor	buc	
1895	Demontare contactor	buc	
1896	Montare cutie de distributie cu comanda	buc	
1897	Demontare cutie de distributie cu comanda	buc	
1898	Montare cutie derivatie	buc	
1899	Demontare cutie derivatie	buc	
1900	Montare cutie protectie in stalp	buc	
1901	Demontare cutie protectie in stalp	buc	
1902	Montare BMPT	buc	
1903	Demontare BMPT	buc	
1904	Intretinere bloc de distributie, comanda, protectie	buc	
1905	Montare fotocelula	buc	
1906	Demontare fotocelula	buc	
1907	Montare stalp SCP 10001	buc	
1908	Montare stalp SCP 10002	buc	
1909	Montare stalp SCP 10005	buc	
1910	Montare stalp SE 10	buc	

1911	Montare stalp SE 4	buc
1912	Montare stalp SE 11	buc
1913	Montare stalp SI 9	buc
1914	Montare stalp SCP 15006	buc
1915	Montare stalp SCP 15007	buc
1916	Montare stalp SCP 15014	buc
1917	Montare stalp SCP 15016	buc
1918	Montare stalp metalic Hutil ≤ 4 m	buc
1919	Montare stalp metalic $4\text{ m} < \text{Hutil} \leq 8\text{ m}$	buc
1920	Montare stalp metalic cu $8\text{ m} < \text{H} \leq 12\text{ m}$	buc
1921	Montare stalp metalic cu $12\text{ m} < \text{H} \leq 16\text{ m}$	buc
1922	Montare stalp metalic cu $16\text{ m} < \text{H} \leq 20\text{ m}$	buc
1923	Montare stalp metalic cu $20\text{ m} < \text{H} \leq 24\text{ m}$	buc
1924	Montare stalp metalic cu $24\text{ m} < \text{H} \leq 28\text{ m}$	buc
1925	Montare stalp metalic cu $28\text{ m} < \text{H} \leq 32\text{ m}$	buc
1926	Montare stalp metalic cu $32\text{ m} < \text{H} \leq 36\text{ m}$	buc
1927	Montare stalp metalic cu $36\text{ m} < \text{H} \leq 40\text{ m}$	buc
1928	Montare stalp metalic cu $> 40\text{ m}$	buc
1929	Demontare stalp SCP 10001	buc
1930	Demontare stalp SCP 10002	buc
1931	Demontare stalp SCP 10005	buc
1932	Demontare stalp SE 10	buc
1933	Demontare stalp SE 4	buc
1934	Demontare stalp SE 11	buc
1935	Demontare stalp SI 9	buc
1936	Demontare stalp SCP 15006	buc
1937	Demontare stalp SCP 15007	buc
1938	Demontare stalp SCP 15014	buc
1939	Demontare stalp SCP 15016	buc
1940	Demontare stalp metalic Hutil ≤ 4 m	buc
1941	Demontare stalp metalic $4\text{ m} < \text{Hutil} \leq 8\text{ m}$	buc
1942	Demontare stalp metalic cu $8\text{ m} < \text{H} \leq 12\text{ m}$	buc
1943	Demontare stalp metalic cu $12\text{ m} < \text{H} \leq 16\text{ m}$	buc
1944	Demontare stalp metalic cu $16\text{ m} < \text{H} \leq 20\text{ m}$	buc
1945	Demontare stalp metalic cu $20\text{ m} < \text{H} \leq 24\text{ m}$	buc
1946	Demontare stalp metalic cu $24\text{ m} < \text{H} \leq 28\text{ m}$	buc
1947	Demontare stalp metalic cu $28\text{ m} < \text{H} \leq 32\text{ m}$	buc
1948	Demontare stalp metalic cu $32\text{ m} < \text{H} \leq 36\text{ m}$	buc
1949	Demontare stalp metalic cu $36\text{ m} < \text{H} \leq 40\text{ m}$	buc
1950	Demontare stalp metalic cu $> 40\text{ m}$	buc
1951	Fundatie stalp SCP 10001	buc
1952	Fundatie stalp SCP 10002	buc
1953	Fundatie stalp SCP 10005	buc
1954	Fundatie stalp SE 10	buc
1955	Fundatie stalp SE 4	buc
1956	Fundatie stalp SE 11	buc
1957	Fundatie stalp SI 9	buc
1958	Fundatie stalp SCP 15006	buc
1959	Fundatie stalp SCP 15007	buc
1960	Fundatie stalp SCP 15014	buc
1961	Fundatie stalp SCP 15016	buc
1962	Fundatie stalp metalic Hutil ≤ 4 m	buc
1963	Fundatie stalp metalic $4\text{ m} < \text{Hutil} \leq 8\text{ m}$	buc
1964	Fundatie stalp metalic cu $8\text{ m} < \text{H} \leq 12\text{ m}$	buc
1965	Fundatie stalp metalic cu $12\text{ m} < \text{H} \leq 16\text{ m}$	buc
1966	Fundatie stalp metalic cu $16\text{ m} < \text{H} \leq 20\text{ m}$	buc
1967	Fundatie stalp metalic cu $20\text{ m} < \text{H} \leq 24\text{ m}$	buc
1968	Fundatie stalp metalic cu $24\text{ m} < \text{H} \leq 28\text{ m}$	buc
1969	Fundatie stalp metalic cu $28\text{ m} < \text{H} \leq 32\text{ m}$	buc
1970	Fundatie stalp metalic cu $32\text{ m} < \text{H} \leq 36\text{ m}$	buc
1971	Fundatie stalp metalic cu $36\text{ m} < \text{H} \leq 40\text{ m}$	buc
1972	Fundatie stalp metalic cu $> 40\text{ m}$	buc
1973	Vopsire stalp metalic Hutil ≤ 4 m	buc
1974	Vopsire stalp metalic $4\text{ m} < \text{Hutil} \leq 8\text{ m}$	buc
1975	Vopsire stalp metalic cu $8\text{ m} < \text{H} \leq 12\text{ m}$	buc
1976	Vopsire stalp metalic cu $12\text{ m} < \text{H} \leq 16\text{ m}$	buc

1977	Vopsire stalp metalic cu 16 m < H ≤ 20 m		
1978	Vopsire stalp metalic cu 20 m < H ≤ 24 m	buc	
1979	Vopsire stalp metalic cu 24 m < H ≤ 28 m	buc	
1980	Vopsire stalp metalic cu 28 m < H ≤ 32 m	buc	
1981	Vopsire stalp metalic cu 32 m < H ≤ 36 m	buc	
1982	Vopsire stalp metalic cu 36 m < H ≤ 40 m	buc	
1983	Vopsire stalp metalic cu > 40 m	buc	
1984	Indreptare stalp	buc	
1985	Inscriptionare stalp	buc	
1986	Montare consola < 1 m	buc	
1987	Montare consola 1 + 3 m	buc	
1988	Montare consola 3 + 5 m	buc	
1989	Montare consola > 5 m	buc	
1990	Demontare consola < 1 m	buc	
1991	Demontare consola 1 + 3 m	buc	
1992	Demontare consola 3 + 5 m	buc	
1993	Demontare consola > 5 m	buc	
1994	Montare colier	buc	
1995	Demontare colier	buc	
1996	Decopertare cai de circulatie (asfalt)	buc	
1997	Decopertare cai de circulatie (beton)	mp	
1998	Decopertare cai de circulatie (pavaj)	mp	
1999	Decopertare cai de circulatie (pietruit sau zone verzi)	mp	
2000	Decopertare cai de circulatie pietonala cu beton	mp	
2001	Decopertare cai de circulatie pietonala cu pavele	mp	
2002	Decopertare strat vegetal	mp	
2003	Refacere cai de circulatie (asfalt)	mp	
2004	Refacere cai de circulatie (beton)	mp	
2005	Refacere cai de circulatie (pavaj)	mc	
2006	Refacere cai de circulatie (pietruit sau zone verzi)	mp	
2007	Refacere cai de circulatie pietonala cu beton	mp	
2008	Refacere cai de circulatie pietonala cu pavele	mc	
2009	Refacere strat vegetal	mp	
2010	Masurare rezistenta de dispersie a prizei de pamant	mp	
2011	Masuratori electrice	buc	
2012	Masuratori luminotehnice	buc	
2013	Bransare/debransare	ore	
2014	Grup electrogen ≤ 50 kVA - functionare	buc	
2015	Grup electrogen 51 + 150 kVA - functionare	ore	
2016	Grup electrogen > 150 kVA - functionare	ore	
2017	Grup electrogen ≤ 50 kVA - stat la dispozitie	ore	
2018	Functionare grup electrogen 51 + 150 kVA - stat la dispozitie	ore	
2019	Functionare grup electrogen > 150 kVA - stat la dispozitie	ore	
2020	Asistentă tehnica	ore	
2021	Deplasare PRB	ore	
2022	Stat la dispozitie PRB	ore	
2023	Inlocuire proiector	ore	
2024	Inlocuire punct de aprindere	buc	
2025	Montare unitate centrala	buc	
2026	inlocuit unitate centrala	buc	
2027	Demontare unitate centrala	buc	
2028	Montat cutie unitate centrala	buc	
2029	Revizie unitate centrala	buc	
2030	Montare antena	buc	
2031	Inlocuire antena	buc	
2032	Demontare antena	buc	
2033	Montare contor	buc	
2034	Inlocuire contor	buc	
2035	Demontare contor	buc	
2036	Montare reductor curent	buc	
2037	Inlocuire reductor	buc	
2038	Demontare reductor	buc	
2039	Montare selector faze	buc	
2040	Inlocuire selector faze	buc	
2041	Demontare selector faze	buc	
2042	Montat unitate locala	buc	

2043	Inlocuit unitate locala	buc	
2044	Demontare unitate locala	buc	
2045	Revizie unitate locala	buc	
2046	Montat cutie unitate locala	buc	
2047	Instalare server	buc	
2048	Inlocuit server	buc	
2049	Mentenanata server	luna	
2050	Licenta soft	buc	
2051	Revizie soft	h	
2052	Modificare soft	h	
2053	Trafic date unitate centrala	luna	
2054	Trafic date unitate locala	luna/PA	
2055	Inlocuit sim	buc	
2056	Montat priza	buc	
2057	Montat intrerupator	buc	
2058	Montat cofret	buc	
2059	Demontat cofret	buc	

Fiecare ofertant, pe langa pozitiile solicitate in anexele amintite, este liber sa adauge orice pozitie pe care o considera utila pentru desfasurarea activitatilor, cu respectarea cerintelor caietului de sarcini. Pentru fiecare pozitie de preț prevăzută în listă, se va întocmi câte un deviz ofertă, în care vor fi cuprinse toate cheltuielile care stau la baza formării prețului propus de ofertant și fișa de fundamentare. Prețul pe fiecare operație prevăzută în listă va conține ca elemente de fundamentare, materialul, manopera, utilajul, transportul, încheierea de deviz, cheltuielile indirecte și profitul, specifice fiecărui ofertant în parte. Acest preț va fi utilizat pentru întocmirea situațiilor de lucrări și a facturilor pe întreaga perioadă a contractului de concesiune.

ANEXA 4. Caracteristici tehnice ale echipamentelor/materialelor/produselor necesare îndeplinirii lucrărilor și serviciilor

4.1. APARATE DE ILUMINAT

4.1.1. APARATE DE ILUMINAT DESTINATE ILUMINATULUI RUTIER CU LED

- Caracteristici tehnice:

- o Domeniu tensiune de alimentare: 90 Vac + 305 Vac
- o Tensiunea nominală: 230V
- o Frecvența nominală: 50Hz
- o Grad de protecție:
 - Compartiment optic: IP 66
 - Compartiment aparataj: IP 66
- o Clasa de protecție: I/II
- o Rezistența la impact: IK10
- o $\cos \phi$: min 0,92
- o Domeniu de temperatură de funcționare a aparatului de iluminat: $-40^{\circ}\text{C} + 55^{\circ}\text{C}$
- o Rezistența aerodinamică (suprafața vânt): maxim 0,055 m²
- o Eficacitate luminoasă globală netă (flux luminos emis de aparatul de iluminat/putere totală aparat de iluminat): minim 150 lm/W
- o Randament luminos aparat de iluminat (flux luminos emis de aparatul de iluminat/flux luminos sursă de lumină): minim 90%
- o Indicele de redare a culorilor: $\text{CRI} \geq 70$
- o Temperatură de culoare: 4000 K \pm 2%
- o Durată de viață: minim 50.000 ore la $T_a = 25^{\circ}\text{C}$
- o Flux luminos net:
 - TIP 1: minim 4.000 lm
 - TIP 2: minim 4.500 lm
 - TIP 3: minim 5.500 lm
 - TIP 4: minim 8.000 lm
 - TIP 5: minim 10.500 lm
 - TIP 6: minim 13.000 lm
 - TIP 7: minim 18.000 lm
 - TIP 8: minim 21.000 lm
- o Putere totală aparat de iluminat (inclusiv pierderile în aparataj, element optic, etc.): maxim 200 W
- o Marcare CE, a tipului aparatului de iluminat și a firmei producătoare

- Materiale

- o Carcasa:
 - din aluminiu turnat
 - vopsit în câmp electrostatic
 - culoare:
 - gri
 - posibilitate de a fi furnizat în orice culoare din paleta RAL solicitată
- o Sistem optic:
 - conceput pentru a îndeplini cerințele standardului SR EN 13201 pentru iluminat stradal
 - echipat cu LED-uri de putere cu sistemul de orientare a fluxului luminos
 - independent de carcasa aparatului de iluminat
 - echipat cu LED-uri de putere cu lentile individuale (fiecare modul LED echipat cu propria lentilă) pentru îmbunătățirea distribuției intensității luminoase – specializate pentru iluminatul rutier
 - Posibilitatea înlocuirii individuale a LED-urilor și lentilelor
 - Rezistența termică a LED-urilor: 2,2° C/W (foarte joasă) pentru o gestionare bună a temperaturilor de funcționare a aparatelor de iluminat
- o Aparataj:
 - inclus în produs și executat în conformitate cu normativele specifice

- prevăzut cu
 - protecție la supratensiuni: minim 10KV
 - protecție contra supratensiunilor de natură atmosferică
 - protecție la supratensiuni de comutație sau permanente
 - protecție la suprasarcină
 - protecție la scurtcircuit
 - protecție la supraîncălzire
 - Reglaj de flux (dimming) 1-10V (pentru permite integrarea într-un sistem de telegestiune)
- Caracteristici constructive
 - o Fixare pe braț lateral pentru $\varnothing 48$ mm ÷ $\varnothing 65$ mm sau în vârf de stâlp pentru diametre de țevă $\varnothing 48$ mm ÷ $\varnothing 65$
 - o posibilitate de indexare 0° ÷ 90° pentru fixare pe consolă sau în vârf de stâlp
 - o Subansamblu placă aparataj amovibilă, cu posibilitatea de demontare rapidă, fără dispozitive speciale
 - o Subansamblu element optic amovibil astfel încât să permită separat de restul ansamblului fără ca acesta să se defecteze după înlocuirea necesară
- Rapoarte de incercari executate de un laborator acreditat UE sau orice alt document echivalent permis de legislatia in vigoare conform ANEXA 7.
- Conformitate cu Directivele Europene: Compatibilitate Electromagnetică, Joasă Tensiune, RoHS, DEEE

4.1.2. APARATE DE ILUMINAT DESTINATE ILUMINATULUI PIETONAL CU LED

- Caracteristici tehnice:
 - o Tensiunea nominala: 230V
 - o Frecventa nominala: 50Hz
 - o Grad de protecție:
 - Compartiment optic: IP 66
 - Compartiment aparataj: IP 66
 - o Clasa de protecție: I/II
 - o Rezistenta la impact: IK08
 - o $\cos \phi$: min 0,92
 - o Flux luminos net: minim 6500 lm
 - o Putere totala aparat de iluminat (Inclusiv pierderile in aparataj, element optic, etc.): maxim 60 W
 - o Marcare CE, a tipului aparatului de iluminat si a firmei producătoare
- Materiale
 - o Carcasa:
 - policarbonat rezistent la radiații UV și radiații solare
 - culoare gri, negru sau alte culori la cerere
 - conține aparatajul necesar funcționarii
 - o Dispersor:
 - policarbonat rezistent la radiații UV și radiații solare
 - transparent sau opal
 - grad de protecție la impact mecanic exterior corespunzător gradului IK10
 - o Element optic:
 - reflector:
 - disc din aluminiu sau
 - lamelar realizat din otel, vopsit alb
 - conceput pentru iluminat pietonal și ornamental
 - cuprinde LED-uri de putere și sistemul de orientare a fluxului luminos
 - posibilitatea înlocuirii modulelor LED
 - o Aparataj:
 - inclus in produs și executat în conformitate cu normative specifice
 - Reglaj de flux (dimming) 1-10V (pentru permite integrarea într-un sistem de telegestiune)
- Caracteristici constructive
 - o Produsul se montează prin fixare pe stâlp $\varnothing 60$ mm

- o Nivelul perturbațiilor radioelectrice nu depășește limitele admise în SR EN 55015+A1
- Rapoarte de încercări executate de un laborator acreditat UE sau orice alt document echivalent permis de legislația în vigoare conform ANEXA 7.
- Conformitate cu Directivele Europene: Compatibilitate Electromagnetică, Joasă Tensiune, RoHS, DEEE

4.1.3. MINIPROIECTOR INCASTRAT CU LED

- Domeniu de utilizare
 - o Iluminatul exterior arhitectural: fațade de clădiri, grădini, parcuri, statui.
 - o Iluminatul arhitectural de accent.
- Sursa de lumină utilizată
 - o LED-uri de putere, de diverse culori: alb, roșu, albastru, verde, galben, etc..
- Corpul din aluminiu conține: montajul electronic și placa cu LED-uri, precum și niplul introducător.
- Dispersorul din sticlă securizată, este fixat pe ul din aluminiu, prin intermediul unei garnituri de protecție, a unei flanșe din OL inox și a 6 suruburi M4x12.
- În funcție de lentilele utilizate se pot obține distribuții mai largi sau mai înguste ale fluxului luminos: pentru varianta cu o lentilă compusă $\pm 5^\circ$, $\pm 8^\circ$, $\pm 9^\circ$, $\pm 12^\circ$, $\pm 16^\circ$, $\pm 20^\circ$, $\pm 27^\circ$
- Montaj: încastrat în asfalt.
- Pentru încastrarea în asfalt pe aparatul de iluminat se montează un tub PVC cu $\varnothing 90\text{mm}$.
- Tensiunea de alimentare: 230V-50Hz sau 12V+24V
- Temperatura ambientală: -20°C + + 35°C
- Umiditate relativă până la 80% la temperatura de $+20^\circ\text{C}$
- Ceața salină: 96 de ore conform SR EN 60068-2-11
- Rezistența la zădărnici: 1000 ± 10 zădărnici, accelerația de 10g, durata impulsului: 16ms, conform SR EN 60068-2-29
- Grad de protecție: minim IP67
- Clasa de izolație: II/III
- Masă: maxim 0,7 kg
- Putere activă totală: $6\text{W} \pm 11\text{W}$
- Aparatul de iluminat este realizat în conformitate cu cerințele standardelor SR EN 60598-1, SR EN 60598-2-13, SR EN 62031
- Conformitate cu Directivele Europene: Joasă Tensiune, Compatibilitate Electromagnetică, RoHS, DEEE

4.1.4. PROIECTOR INCASTRAT CU LED

- Domeniu de utilizare
 - o Iluminatul arhitectural de accent
 - o Produsul este destinat montării în zone cu acces restricționat
- Sursa de lumină utilizată LED – uri de putere.
- Putere activă totală: minim 20W
- Carcasa realizată din tablă de inox prin ambutisare, în care se montează placa LED ce echipază produsul.
- Niplu introducător, permite utilizarea unui cablu cu diametrul minim 9 mm. Opțional să permită echiparea cu două nipluri.
- Flanșă, executată din oțel inox.
- Dispersorul din sticlă plană securizată.
- Subansamblul placă LED care conține atât LED-urile și lentilele specializate cât și aparatul aferent (sursa de alimentare și controlerul).
- Prin construcția sa subansamblul optic poate fi orientat cu $\pm 15^\circ$ față de axa verticală.
- Gradul de protecție IP67 este asigurat prin utilizarea unei garnituri de etansare din cauciuc siliconic.
- Subansamblul tub PVC, ce asigură montarea produsului încastrat în sol.
- Închiderea produsului se realizează prin fixarea flanșei de inox de subansamblul tub PVC, prin intermediul a 6 suruburi M5 din inox.
- Produsul este echipat cu o supapă anticondens.
- Produsul se montează încastrat în sol, conform instrucțiunilor de montare exploatare.
- Tensiunea de alimentare: 230V/50Hz

- ✔ Temperatura ambientală: $-20^{\circ}\text{C} \div + 35^{\circ}\text{C}$
- ✔ Umiditate relativă până la 95% la temperatura de $+ 35^{\circ}\text{C}$
- ✔ Ceata salină : 96 de ore conform SR EN60068-2-11
- ✔ Rezistența la zdruncinături: 1000 ± 10 zdruncinături, accelerația de 10g, durata impulsului: 16ms, conform SR EN 60068-2-29
- ✔ Rezistența la încărcare statică: 1500kg, conform SR EN 60598-2-13
- ✔ Temperatura la suprafața sticlei: 45°C .
- ✔ Nivelul perturbațiilor radioelectrice nu depășește limitele admise în SR EN 55015
- ✔ Rezistența la impact mecanic IK 08, conform SR EN 50102
- ✔ Grad de protecție: minim IP67
- ✔ Clasa de izolație: I
- ✔ Factor de putere: minim 0,92
- ✔ Masă: maxim 6,5 kg
- ✔ Aparatul de iluminat este realizat în conformitate cu cerințele standardelor SR EN 60598-1; SR EN 60598-2-13
- ✔ Conformitate cu Directivele Europene
 - Directiva de Joasă Tensiune
 - Directiva de Compatibilitate Electromagnetică
 - Directiva RoHS

4.1.5. PROIECTOR ÎNCASTRAT DINAMIC CU LED

- ✔ Domeniu de utilizare
 - Iluminatul exterior arhitectural: fațade de clădiri, grădini, parcuri, statui.
 - Iluminatul arhitectural de accent
- ✔ Sursa de lumină utilizată: LED – uri de putere de culoare roșu, verde și albastru, cu durata de viață de minim 50.000 ore
- ✔ Produsul se poate fi realizat atât în varianta monocromă (cu LED – uri de aceeași culoare) și iluminat static, precum și în varianta RGB și iluminat dinamic.
- ✔ Posibilitatea de a se obține zeci de nuanțe de culoare pură și intense care se schimbă automat.
- ✔ Subansamblul placă LED să conțină atât LED – urile și lentilele specializate, cât și aparatul aferent (sursa de alimentare și controlerul).
- ✔ Carcasa trebuie să fie realizată din aluminiu prin turnare sub presiune, în care se montează clema serie, clema pământare precum și subansamblul placă LED – uri ce echipează produsul.
- ✔ Să fie prevăzut cu niplu introductor, care să permită utilizarea unui cablu cu diametrul de 10 mm.
- ✔ Dispersorul din sticlă în trepte securizată.
- ✔ Subansamblul tub PVC, ce asigură montarea produsului încastrat în sol.
- ✔ Flansa, executată din oțel inoxidabil.
- ✔ Închiderea produsului se realizează prin fixarea flansei de inoxidabil în subansamblul tub PVC, prin intermediul a 6 șuruburi M5 din inoxidabil.
- ✔ Produsul să fie prevăzut cu supapă anticondens
- ✔ Gradul de protecție: minim IP67
- ✔ Produsul se montează încastrat în sol, conform Instrucțiunilor de montare exploatare.
- ✔ Tensiunea de alimentare: 230V/50Hz.
- ✔ Putere activă totală: maxim 11 W
- ✔ Temperatura ambientală: $-20^{\circ}\text{C} \div + 35^{\circ}\text{C}$.
- ✔ Rezistența la impact mecanic conform SR EN 50102: minim IK10.
- ✔ Umiditate relativă până la 80% la temperatura de $+ 20^{\circ}\text{C}$.
- ✔ Ceata salină: 96 de ore conform SR EN 60068-2-11.
- ✔ Rezistența la zdruncinături: 1000 ± 10 zdruncinături, accelerația de 10g, durata impulsului: 16ms, conform SR EN 60068-2-29.
- ✔ Nivelul perturbațiilor radioelectrice nu depășește limitele admise în SR EN 55015:2001/A1.
- ✔ Rezistența la vibrații:
 - amplitudine – 1,5 mm;
 - frecvență – $4 \div 10$ Hz;
 - durată – 2 ore;
 - durată baleiere: 30 sec.

- Aparatul de iluminat este realizat în conformitate cu cerințele standardelor SR EN 60598-1, SR EN 60598-2-5.
- Conformitate cu Directivele Europene
 - Directiva de Joasa Tensiune
 - Directiva de Compatibilitate Electromagnetica
 - Directiva RoHS

4.1.6. MINIPROIECTOR CU LED

- Domeniu de utilizare
 - Iluminatul exterior arhitectural: fatade de cladiri, gradini, parcuri, statui.
- Sursa de lumina utilizata
 - LED – uri de putere de 1W de culoare rosu, verde si albastru, pentru varianta RGB cu iluminat dinamic.
 - LED – uri de putere de 1W de diferite culori în cazul iluminatului static monocrom.
- Produsul poate fi realizat atât în varianta monocroma (cu LED-uri de aceeasi culoare) si iluminat static, precum si în varianta RGB si iluminat dinamic.
- Prin scenariul de iluminare presetat de catre producator se obtin zeci de nuante de culoare pura si intense care se schimba automat.
- Utilizarea LED – urilor asigura atât o durata lunga de viata, minim 50.000 ore, cât si un consum economic.
- Carcasa realizata din siluminiu prin turnare sub presiune, în care se monteaza clema serie, clema pamântare precum si subansamblul placa LED – uri ce echipeaza produsul.
- Niplu introducător, permite utilizarea unui cablu cu diametrul de 10 mm.
- Rama, executata din siluminiu.
- Dispersorul din sticla plana securizata.
- Subansamblul placa LED care contine atât LED-urile si lentilele specializate, cât si aparatul aferent (sursa de alimentare si controlerul).
- Gradul de protectie IP66, al produsului este asigurat prin utilizarea unei garnituri de etansare din cauciuc nitrilic.
- Fixarea ramei pe carcasa se realizeaza prin intermediul a 3 suruburi M5 din inox.
- Protectia prin vopsire se realizeaza cu pulberi poliesterice.
- Proiectorul se poate bascula (orienta) în plan vertical prin desurubarea suruburilor de fixare a cadrului pe (M8), realizându-se orientarea fluxului luminos catre zona care se doreste a fi iluminata.
- În functie de varianta constructiva solicitata, proiectorul poate fi montat atât pe o anumita suprafata prin intermediul cadrului de fixare (cu ajutorul a 2 suruburi M10), cât si pe teava cu diametrul maxim de 60mm, prin intermediul unui sistem de fixare, livrat cu produsul.
- Tensiunea de alimentare: 230V/50Hz.
- Temperatura ambientală: -20°C + + 35°C.
- Umiditate relativa până la 80% la temperatura de + 20°C.
- Ceata salina: 96 de ore conform SR EN 60068-2-11.
- Rezistenta la zdruncinaturi: 1000 ±10 zdruncinaturi, acceleratia de 10g, durata impulsului: 16ms, conform SR EN 60068-2-29.
- Nivelul perturbatiilor radioelectrice nu depaseste limitele admise în SR EN 55015:2001/A1.
- Rezistenta la vibratii: amplitudine-1,5mm; frecventa-4+10Hz; durata-2 ore; durata baleiere: 30sec.
- Rezistenta la impact mecanic, IK06 pentru varianta cu sticla plana securizata, conform SR EN 50102.
- Aparatul de iluminat este realizat în conformitate cu cerințele standardelor SR EN 60598-1, SR EN 60598-2-5.
- Grad de protectie minim IP 66
- Putere activa totala: minim 9W
- Masa: maxim 2 kg
- Conformitate cu Directivele Europene
 - Directiva de Joasa Tensiune
 - Directiva de Compatibilitate Electromagnetica
 - Directiva RoHS

4.1.7. PROIECTOR CU LED

- Domeniu de utilizare
 - Iluminatul exterior arhitectural: fatade de cladiri, gradini, parcuri, statui.
- Sursa de lumina utilizata
 - LED-uri de putere 1W cu temperatura de culoare alba 5700-6350K, ce asigura distributii luminoase de tip: $\pm 3^\circ$, $\pm 5^\circ$, $\pm 6^\circ$, $\pm 15^\circ$, $\pm 17^\circ$, $\pm 7^\circ$, $\pm 23^\circ$
 - La cererea clientului se pot executa si cu LED-uri de alte culori.
- Utilizarea LED-urilor asigura atât o durata lunga de viata, 50.000 ore, cât si un consum economic.
- Carcasa din aluminiu;
- Dispensiv transparent din sticla securizata termic.
- Sistemul optic cuprinde LED-uri de putere cu lentile specializate conceput pentru a îndeplini cerintele pentru iluminatul arhitectural.
- Driver pentru alimentarea LED-urilor.
- Sistem de montare cu facilitati de orientare pentru directionarea cu usurinta a fluxului luminos.
- Culoare: gri.
- Tensiunea de alimentare: 230V/50Hz
- Temperatura ambientala: $-20^\circ\text{C} \div +35^\circ\text{C}$
- Umiditate medie 80% la temperatura medie de $+20^\circ\text{C}$
- Ceata salina: 96 de ore conform SR EN 60068-2-11
- Rezistenta la zdruncinaturi: 1000 \pm 10 zdruncinaturi, acceleratia de 10g, durata impulsului:16ms, conform SR EN 60068-2-29
- Rezistenta la vibratii:
 - amplitudine: 1,5mm;
 - frecventa: 4-10Hz;
 - durata: 2 ore;
 - durata baleiere: 30sec.
- Aparatul de iluminat este realizat în conformitate cu cerintele standardelor SR EN 60598-1, SR EN 60598-2-5
- Factor de putere: minim 0,92
- Grad de protectie: minim IP65
- Clasa de izolatie: I
- Minim IK08
- Masa: maxim 8 kg
- Eficienta aparat de iluminat: minim 85 lm/W
- Putere activa totala: minim 85W
- Conformitate cu Directivele Europene
 - Directiva de Joasa Tensiune
 - Directiva de Compatibilitate Electromagnetica
 - Directiva RoHS,
 - Directiva DEEE.

4.1.8. PROIECTOARE LINIARE (BAGHETA) CU LED

- Domeniu de utilizare: Iluminatul ambiental si arhitectural de exterior
- Sursa de lumina utilizata
 - LED - uri de putere cu durata de viață de minim 50.000 ore
 - Culoare: alb-rece, alb-neutru, alb-cald, amber, portocaliu, albastru, verde, roșu, galben, RGB
- Tipuri:
 - Tip 1
 - Lungime: 90 mm \div 100 mm,
 - Număr LED-uri: minim 2 bucăți
 - Putere totală maxima: 3 W
 - Tip 2:
 - Lungime: 150 mm \div 200 mm,
 - Număr LED-uri: minim 6 bucăți
 - Putere totală maxima: 9 W
 - Tip 3:

- Lungime: 300 mm ÷ 400 mm,
- Număr LED-uri: minim 12 bucăți
- Putere totală maxima: 20 W
- Tip 4:
 - Lungime: 600 mm ÷ 700 mm,
 - Număr LED-uri: minim 24 bucăți
 - Putere totală maxima: 30 W
- Tip 5:
 - Lungime 900 mm ÷ 1000 mm
 - Număr LED-uri: minim 36 bucăți
 - Putere totala maxima: maxim 55 W
- Tip 6:
 - Lungime 1200 mm ÷ 1300 mm
 - Număr LED-uri: minim 48 bucăți
 - Putere totala maxima: maxim 75 W
- Masa: maxim 3 kg
- Carcasa
 - din aluminiu
 - conține: sistemul optic și driverul prin care se realizează alimentarea de la rețea și dispozitivul pentru reglarea fluxului luminos
 - culoare
 - gri
 - posibilitate de a fi furnizat în orice culoare din paleta RAL solicitat
- Dispersorul din policarbonat transparent protejează subansamblul optic
- Subansamblul optic conține LED - uri echipate cu un sistem de lentile ce asigură o distribuție uniformă a fluxului luminos
- În funcție de lentilele utilizate să permită obținerea și a altor distribuții mai largi sau mai înguste ale fluxului luminos: 7°, 13°, 16°, 30°, 31°, 11° x 45°, 14° x 46°, 68°, 72°, etc.
- Fluxul luminos poate fi constant sau reglabil între 5% + 100%
- Pentru conectarea la tensiune și pentru întreținere să nu fie necesară demontarea produsului
- Nu sunt necesare intervenții pentru înlocuirea în exploatare a surselor de lumina.
- Să fie dotat cu doi suportți de fixare ce permit reglarea orientării produsului cu minim 0° + 220°.
- Tensiunea de alimentare: 230V/50Hz.
- Umiditate relativă până la 80% la temperatura de + 20 °C.
- Rezistența la zdruncinături: 1000 ±10 zdruncinături, accelerația de 10g, durata impulsului: 16ms, conform SR EN 60068-2-29
- Grad de protecție: minim IP65
- Clasa de izolație: I
- Factor de putere: minim 0,92
- Aparatul de iluminat să fie realizat în conformitate cu cerințele standardului SR EN 60598-1
- Conformitate cu Directivele Europene: Joasa Tensiune, Compatibilitate Electromagnetica, RoHS, DEEE

4.1.9. APLICA PANA LA 100W LED, ALTELE

- Domeniu de utilizare: iluminatul general și ornamental de exterior-rezidențial în medii umede și/sau cu praf necombustibil;
- Sursa de lumină utilizată:
 - LED-uri de putere
 - temperatura de culoare
 - alb-neutru 4000K;
 - la cerere produsul să poată fi echipat cu LED-uri de putere cu temperatura de culoare alb-rece (cool-white) lumina zilei 6500K sau alb-cald (warm-white) 3000K;
 - durata de viață minim 50.000 ore, L70B50;
 - Ra minim 85;
- Corpul aplicii:
 - policarbonat cu rezistență termică ridicată
 - de culoare albă sau alta culoare la cerere.

- Dispersor
 - policarbonat transparent satinat sau opal alb-lăptos
 - la cerere dispersor din sticlă matisată cu model ornamental pe exterior
 - suprafața interioară profilată ce asigură o distribuție optimă a luminii
- Aparataj (driver electronic pentru alimentarea LED-urilor) inclus în produs și executat în conformitate cu normativele specifice.
- Montaj: aparent pe suprafețe verticale sau orizontale
- Caracteristici tehnice
 - Tensiunea de alimentare: 230V/50Hz
 - Temperatura ambientală: -25°C...+ 35°C
 - Umiditate relativă: 80% la temperatura de +20°C
 - Rezistența la impact mecanic conform SR EN 50102: IK10;
 - Rezistența la zdruncinături: 1000 ±10 zdruncinături, accelerația de 10g, durata impulsului: 16ms, conform SR EN 60068-2-29;
 - Corpul de iluminat este realizat în conformitate cu cerințele standardelor SR EN 60598-1, SR EN 60598-2-1;
- Conformitate cu Directivele Europene de: Joasă Tensiune, Compatibilitate Electromagnetică, RoHS, DEEE.

4.1.10. APARAT DE ILUMINAT PENTRU ZONE ISTORICE LED

- Nivelul de etanșeitate
 - compartiment optic: minim IP 66, conform EN 60598
 - compartiment aparataj: minim IP 44, conform EN 60598
- Rezistența la impact: IK 08, conform EN 62262
- Tensiunea nominală: 230V - 50Hz
- Clasa Electrică: I /II, , conform EN 60598
- Greutate totală: maxim 10 kg
- Formă clasică
- Modul fotometric adaptat aplicațiilor variate
- Minim două dimensiuni pentru coerența estetică
- Materiale robuste și reciclabile
- Protecție la supratensiuni de minim 10kV
- Proiectat să încorporeze soluțiile de control la distanță, marca Schröder
- Culoare: orice culoare din paletarele AKZO sau RAL
- Accesul la compartimentul cu accesorii electrice se face fără instrumente, prin slăbirea a maxim trei șuruburi. Această operațiune sa permita compartimentului optic să se deschidă prin rotirea pe o balama. Echipamentul de control sa fie poziționat pe o placă detașabilă.

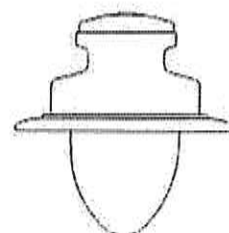

4.1.11. APARAT DE ILUMINAT PENTRU ZONE ISTORICE TIP FELINAR LED

- Nivel de etanșeitate
 - Bloc optic minim IP 66, conform EN 60598
- Rezistență la impact minim IK 08, conform EN 62262
- Tensiune nominală 230V - 50Hz
- Clasa de izolație electrică I sau II, conform EN 60598
- Greutate: maxim 12kg
- Materiale
 - Corp: Aluminiu
 - Difuzor: Sticlă sau policarbonat tratat anti-UV
- Culoare AKZO gri 900 sablat
- Design clasic, atemporal și tehnologie LED de ultimă generație
- Disponibil în diferite versiuni de putere și distribuții luminoase
- Atât dispozitivele din modulul optic, cât și cele din compartimentul accesorilor electrice sa poata fi înlocuite cu modele de generație nouă, o dată cu noile dezvoltări tehnologice care apar.
- OPȚIUNI
 - Lumină albă caldă
 - Difuzor mare sablat
 - Orice culoare RAL sau AKZO



4.1.12. APARAT DE ILUMINAT SUBMERSIBIL LED

- Domeniu de utilizare: iluminatul exterior ornamental, iluminat subacvatic până la minim 3m;
- Surse de lumină utilizate
 - LED-uri de putere de culoare roșu, verde și albastru, pentru varianta RGB cu iluminat dinamic;
 - LED-uri de putere de diferite culori în cazul iluminatului static monocrom;
- Asigura distribuții mai largi sau mai înguste ale fluxului luminos: diverse unghiuri în intervalul $15^\circ + 60^\circ$;
- Durată de viață minim 50.000 ore L70B50;
- Variante
 - monocromă (cu LEDuri de aceeași culoare) și iluminat static;
 - varianta RGB și iluminat dinamic;
- În varianta RGB cu iluminat dinamic, prin scenariul de iluminare presetat de către producător sa se poată obține zeci de nuanțe de culoare pură și intensă care se schimbă automat;
- Carcasa realizată din siluminiu prin turnare sub presiune, în care se montează clema serie, clema pământare precum și subansamblul placă LEDuri ce echipează produsul;
- Niplu introducător sa permita utilizarea unui cablu cu diametrul de până la 10 mm².
- Rama sa fie executată din siluminiu;
- Dispersorul din sticlă plană securizată;
- Subansamblul placă LED care conține atât LED-urile și lentilele specializate, precum și aparatajul aferent (controlerul în cazul variantei RGB).
- Gradul de protecție minim IP68 al subansamblului optic;
- Sursa de alimentare are un grad de protecție minim IP66.
- Protecția prin vopsire se realizează cu pulberi poliesterice.
- Aparataj inclus în produs și executat în conformitate cu normativele specifice.
- Culoare:
 - gri;
 - alte culori la cerere.
- Montaj: Corpul proiector sa se poate bascula (orienta) în plan vertical prin deșurubarea șuruburilor de fixare a cadrului pe corp, realizându-se orientarea fluxului luminos către zona care se dorește a fi iluminată.
- Caracteristici tehnice
 - Tensiunea de alimentare sursă de alimentare: 230V/50Hz.
 - Domeniu de temperatură ambientală: minim $-20^\circ\text{C} + 35^\circ\text{C}$.
 - Ceață salină: 96 de ore conform SR EN 60068-2-11.
 - Rezistența la zdruncinături: 1000 ± 10 zdruncinături, accelerația de 10g, durata impulsului: 16ms, conform SR EN 60068-2-29.
 - Nivelul perturbațiilor radioelectrice nu depășește limitele admise în SR EN 55015:2001/A1.
 - Rezistența la impact mecanic: minim IK06, conform SR EN 50102.
 - Corpul de iluminat este realizat în conformitate cu cerințele standardelor SR EN 60598-1, SR EN 60598-2-5.
- Conformitate cu Directivele Europene de: Compatibilitate Electromagnetică, Joasă Tensiune, Directiva RoHS, DEEE;

4.1.14. APARATE DE ILUMINAT CLASICE DESTINATE ILUMINATULUI RUTIER

- Caracteristici tehnice
 - Tensiunea nominală: 230V
 - Frecvența nominală: 50Hz
 - Grad de protecție:
 - Compartiment optic: minim IP 66
 - Compartiment aparataj: minim IP 66
 - Clasa de protecție: I/II
 - Rezistența la impact: minim IK08
 - Variante multiple de echipare electrică:
 - siguranța fuzibilă,
 - controler de trecere pe consum redus în intervale de timp cu trafic diminuat,
 - puteri de 250W, 150W, 100W, 70W, 50W
 - clasa de izolație II (cu separator care, la deschiderea carcasei, deconectează placa aparataj și dulia)

- condensator pentru compensarea factorului de putere
 - $\cos \phi$: min 0,92
 - Marcare CE, a tipului aparatului de iluminat și a firmei producătoare
 - Permite echiparea cu cel puțin următoarele tipuri de surse de lumină: Lămpi cu vapori de sodiu de înaltă-presiune de puteri 50W, 70W, 100W, 150W, 250W
- Materiale
 - Carcasa: poliamida cu fibra de sticla sau policarbonat sau aluminiu turnat la înalta presiune
- Dispersor:
 - policarbonat transparent rezistent la radiații UV sau sticla plată tratată termic
 - grad de protecție la impact mecanic exterior corespunzător gradului minim IK10
- Reflector:
 - ambutisat din tabla de aluminiu oglindată (aluminizată), cu coeficient de reflexie mai mare de 0,85, pentru a asigura distribuția optimă a fluxului luminos
 - independent de carcasa aparatului de iluminat
- Caracteristici constructive
 - Fixare pe braț lateral sau în vârf de stâlp pentru diametre de țevă 46 mm ÷ 62 mm
 - Placă aparataj amovibilă, cu posibilitatea de demontare rapidă, fără dispozitive speciale (doar cu mana)
 - Deconectarea de la tensiunea de alimentare automat, la deschiderea subansamblului aparataj pentru a permite intervenția la aparat fără prezența tensiunii
 - Posibilitatea echipării cu siguranță fuzibilă, balast electronic
 - Posibilitatea reglării poziției sursei de lumina în raport cu reflectorul (minim 5 poziții pe orizontală și minim 5 poziții pe verticală)
- Rapoarte de încercări executate de un laborator acreditat UE sau orice alt document echivalent permis de legislația în vigoare conform ANEXA 7.
- Conformitate cu Directivele Europene: Compatibilitate Electromagnetică, Joasă Tensiune, RoHS, DEEE

4.1.15. APARATE DE ILUMINAT CLASICE DESTINATE ILUMINATULUI PIETONAL

- Caracteristici tehnice:
 - Tensiunea nominală: 230V
 - Frecvența nominală: 50Hz
 - Grad de protecție:
 - Compartiment optic: minim IP 66
 - Compartiment aparataj: minim IP 66
 - Clasa de protecție: I/II
 - Rezistența la impact: minim IK08
 - $\cos \phi$: min 0,92
 - Marcare CE, a tipului aparatului de iluminat și a firmei producătoare
 - Permite echiparea cu cel puțin următoarele tipuri de surse de lumină: Lămpi cu vapori de sodiu de înaltă-presiune de puteri 50W, 70W, 100W, 150W;
- Materiale
 - Carcasa:
 - policarbonat rezistent la radiații UV și radiații solare
 - culoare gri, negru sau alte culori la cerere
 - conține aparatajul necesar funcționării
 - Dispersor:
 - policarbonat rezistent la radiații UV și radiații solare
 - transparent sau opal
 - grad de protecție la impact mecanic exterior corespunzător gradului IK10
 - Reflector: reflector disc din aluminiu sau reflector lamelar realizat din oțel, vopsit alb
- Caracteristici constructive: Produsul se montează prin fixare pe stâlp Ø60mm
- Nivelul perturbațiilor radioelectrice nu depășește limitele admise în SR EN 55015+A1
- Corespunde standardelor pentru corpuri de iluminat: SR EN 60598-1, SR EN 60598-2-3
- Rapoarte de încercări executate de un laborator acreditat UE sau orice alt document echivalent permis de legislația în vigoare conform ANEXA 7.
- Conformitate cu Directivele Europene: Compatibilitate Electromagnetică, Joasă Tensiune, DEEE, RoHS

4.1.16. APARATE DE ILUMINAT CLASICE DESTINATE ILUMINATULUI REZIDENTIAL

- Domeniu de utilizare: Aparatul de iluminat sa fie destinat iluminatului rezidențial și stradal: alei, trotuare, parcuri, treceri de pietoni, drumuri locale, drumuri secundare, parcuri, gări, autogări, etc.
- Surse de lumină utilizate
 - Lămpi fluorescente – compacte tip: 24W, 36W
 - Lămpi cu vapori de sodiu tubulare: 50W, 70W
- Descriere și componența produsului
 - Carcasă și capac-țevă din material plastic (poliamidă cu fibră de sticlă)
 - Sistemul de montare pe stâlp din capătul carcasei:
 - coliere din OL
 - permite montarea
 - în capătul stâlpului de susținere pe țevă verticală (Φ46 - Φ60), sau în consolă pe țevă orizontală (Φ46 – Φ60)
 - Dispensur
 - transparent din policarbonat, rezistent la radiații UV și la vandalism, montarea și demontarea realizându-se facil, fără scule suplimentare.
 - Posibilitatea echipării cu dispersor și din sticlă clară
 - Reflector: din tablă de aluminiu, fațetat pentru performanțe optime și consum redus
 - Suport dulie: tablă OL
 - balast electromagnetic sau balast electronic
- Caracteristici tehnice
 - Tensiunea de alimentare: 230V/50Hz
 - Putere: 24W / 36W / 50W / 70W
 - Clasa de izolație: I
 - Grad de protecție: IP66
 - Protecția la șocuri mecanice: IK08
 - Masa: maxim 3 kg
- Rapoarte de încercări executate de un laborator acreditat UE sau orice alt document echivalent permis de legislația în vigoare conform **ANEXA 7**.
- Corespunde standardului pentru aparate de iluminat: SR EN 60598
- Conformitate cu Directivele Europene: Compatibilitate Electromagnetică, Joasă Tensiune, RoHS

4.2. CABLURI, CONDUCTORI

4.2.1. CONDUCTOARE IZOLATE PENTRU INSTALATII ELECTRICE

4.2.1.1. CONDUCTOARE CU IZOLATIE DE PVC PENTRU UTILIZARE GENERALĂ FY

- Construcție
 - Conductor de cupru unifilar clasa 1 sau multifilar clasa 2, conform SR EN 60228
 - Izolație de PVC
- Standard de referință: SR HD 21.3 S3
- Tensiunea nominală:
 - 300/500 V pentru 0,75 mm² și 1 mm²
 - 450/750 V pentru 1,5 mm² + 400 mm²
- Temperatura minimă a mediului ambiant:
 - la montaj: +5 °C
 - în exploatare: -30 °C
- Temperatura maximă admisă pe conductor în condiții normale de exploatare: +70 °C
- Tensiunea de încercare:
 - 2 kV, 50 Hz timp de 15 minute, în apă pentru 0,75 mm² + 1 mm²
 - 2,5 kV, 50 Hz timp de 15 minute, în apă pentru 1,5 mm² + 400 mm²
- Întârziere la propagarea flăcării conform SR EN 60332-1-2

4.2.1.2. CONDUCTE DE ALUMINIU CU IZOLATIE DE PVC PENTRU INSTALATII ELECTRICE FIXE AFY

- Construcție

- Conductor de aluminiu unifilar clasa 1 sau multifilar clasa 2 (peste 10 mm²) conform SR EN 60228
- Izolație de PVC
- ✔ Standard de referință: STAS 6865/1989
- ✔ Tensiunea nominală: până la 750 V
- ✔ Temperatura minimă a mediului ambiant:
 - la montaj: +5 °C
 - în exploatare: -30 °C
- ✔ Temperatura maximă admisă pe conductor în condiții normale de exploatare: +70 °C
- ✔ Tensiunea de încercare: 2,5 kV, 50 Hz timp de 15 minute, în apă
- ✔ Întârziere la propagarea flăcării conform SR EN 60332-1-2

4.2.1.3. CONDUCTOARE FLEXIBILE CU IZOLATIE DE PVC PENTRU UTILIZARE GENERAL MYF

- ✔ Construcție
 - Conductor flexibil de cupru clasa 5, conform SR EN 60228
 - Izolație de PVC
- ✔ Standard de referință: SR HD 21.3 S3
- ✔ Tensiunea nominală:
 - 300/500 V pentru 0,5 mm² + 1 mm²
 - 450/750 V pentru 1,5 mm² + 400 mm²
- ✔ Temperatura minimă a mediului ambiant:
 - la montaj: +5 °C
 - în exploatare: -30 °C
- ✔ Temperatura maximă admisă pe conductor în condiții normale de exploatare: +70 °C
- ✔ Tensiunea de încercare:
 - 2 kV, 50 Hz, timp de 15 minute, în apă, pentru 0,5 mm² + 1 mm²
 - 2,5 kV, 50 Hz, timp de 15 minute, în apă, pentru 1,5 mm² + 400 mm²
- ✔ Întârziere la propagarea flăcării conform SR EN 60332-1-2.

4.2.2. CABLURI DE ENERGIE DE JOASA TENSIUNE

4.2.2.1. CABLURI DE ENERGIE CU IZOLATIE SI MANTA DE PVC PENTRU TENSIUNEA NOMINALĂ U0/U=0,6/1 KV CYY, CYY-F, ACYY, ACYY-F, CYABY, CYABY-F, ACYABY, ACYABY-F

- ✔ Construcție
 - Conductor de cupru sau aluminiu unifilar clasa 1 sau multifilar clasa 2, conform SR EN 60228
 - Izolație de PVC
 - Înveliș comun
 - Manta interioară
 - Armătură din benzi de oțel zincate (Abz) sau nezincate (Ab)
 - Manta exterioară de PVC
- ✔ Standard de referință: SR CEI 60502-1
- ✔ Tensiunea nominală: U0/U=0,6/1,0(1,2) kV
- ✔ Temperatura cablului (măsurată pe manta):
 - la montaj: +5 °C
 - în exploatare: -33 °C
- ✔ Temperatura maximă admisă pe conductor în condiții normale de exploatare: +70 °C
- ✔ Tensiunea de încercare: 3,5 kV, 50 Hz, timp de 5 minute
- ✔ Raza minimă de curbură la pozare:
 - 15 x diametrul cablului cu un conductor
 - 12 x diametrul cablului cu mai multe conductoare
- ✔ Cablurile sunt cu întârziere la propagarea flăcării conform SR EN 60332-1-2.
- ✔ Cablurile care au F la sfârșitul simbolului sunt cu întârziere mărită la propagarea flăcării, conform SR EN 50266-2-4, categoria C.
- ✔ ru – conductor rotund unifilar
- ✔ rm – conductor rotund multifilar
- ✔ su – conductor sector unifilar
- ✔ sm – conductor sector multifilar

4.2.3. CABLURI PENTRU BRANSAMENTE SI REȚELE AERIENE DE JOASA TENSIUNE

4.2.3.1. CONDUCTOARE DE ALUMINIU SI OTEL ALUMINIU IZOLATE CU PVC, RASUCITE ÎN FASCICUL TYIR

- Construcție
 - Conductor de oțel-aluminiu, izolat cu PVC
 - Conductoare de fază de aluminiu pentru rețele trifazate, izolate cu PVC
 - Conductoare de fază de aluminiu pentru rețeaua de iluminat public, izolate cu PVC
- Tensiunea nominală: $U_0/U = 0,6/1$ KV
- Temperatura minimă a mediului ambiant:
 - la montaj: +5 °C
 - în exploatare: -30 °C
- Temperatura maximă admisă pe conductor în condiții normale de exploatare: +70 °C
- Tensiunea de încercare: 4 k, 50 Hz, timp de 5 minute
- Raza minimă de curbura: 10 x diametrul exterior

4.2.4. CABLURI FLEXIBILE

4.2.4.1. CABLURI FLEXIBILE CU MANTA DE PVC, PENTRU UTILIZARE NORMALĂ MYM

- Construcție
 - Conductor de cupru flexibil clasa 5, conform SR EN 60228
 - Izolație de PVC
 - Manta de PVC
- Standard de referință: SR HD 21.5 S3
- Tensiunea nominală: $U_0/U = 300/500$ V
- Temperatura maximă admisă pe conductor în condiții normale de exploatare: +70 °C
- Temperatura minimă de utilizare: min. +5 °C
- Tensiunea de încercare: 2 kV, 50 Hz, timp de 5 minute
- Întârziere la propagarea flăcării conform SR EN 60332-1-2.

4.2.4.2. CABLURI FLEXIBILE CU MANTA DE CAUCIUC PENTRU UTILIZARI GRELE MCCG

- Construcție
 - Conductor de cupru multifilar flexibil clasa 5, conform SR EN 60228
 - Strat separator de folie poliestică
 - Izolație din amestec de cauciuc obișnuit
 - Manta din amestec de cauciuc obișnuit
- Standard de referință SR 32/2009
- Tensiunea nominală: $U_0/U = 450/750$ V
- Temperatura de lucru: max. +60 °C
- Temperatura minimă a mediului ambiant: -30 °C
- Tensiunea de încercare: 2,5 kV, 50 Hz, timp de 5 minute °C

4.2.4.3. CABLURI FLEXIBILE CU MANTA GROASA DE CAUCIUC POLICLOROPRENIC SAU ALT ELASTOMER SINTETIC ECHIVALENT (H07RN-F)

- Construcție
 - Conductor multifilar, flexibil, clasa 5, din sârmă de cupru, conform SR CEI 60228
 - Izolație din amestec de cauciuc etilen-propilenic, tip EI 4
 - Manta din amestec de cauciuc policloroprenic sau alt elastomer sintetic echivalent, tip EM2
- Standard de produs: SR HD 22 4 S3
- Tensiunea nominală: $U_0/U = 450 / 740$ V
- Temperatura de lucru: max. + 60 °C
- Temperatura minimă a mediului ambiant: -30 °C
- Tensiunea de încercare: 2,5 kV ; 50 Hz, timp de 5 minu

4.3. STALPI

4.3.1. PENTRU ILUMINAT PIETONAL, ORNAMENTAL

- Sectiune
 - circulara
 - dimensionare conform EN-40
 - obtinuti prin deformarea la rece a materialului, urmata de un proces de sudura realizat longitudinal, conform standardului DIN EN 18800.
- Protectia anticoroziva: zincare termica conform DIN EN 1461.
- Orificiu de trecere cablu:
 - 50 x 100 mm
 - Echipat cu garnitura de protectie
- Usita:
 - 85x400 mm
 - Posibilitate de a se realiza si alte marimi
- Proiect avizat MLPTL
- Declaratie de conformitate
- Marcaj CE
- Dimensiuni:

Tip stalp	Inaltime utila	Inaltime ingropata	Diametru la baza	Diametru la varf	Grosime perete
In fundatie ingropata					
1	3.000	600	108	60	≥3
2	4.000	800	108	60	≥3
3	5.000	800	108	60	≥3
Cu flansa de prindere					
1	3.000	0	108	60	≥3
2	4.000	0	108	60	≥3
3	5.000	0	108	60	≥3

4.3.2. PENTRU ILUMINAT RUTIER, STRADAL

- Sectiune
 - circulara
 - dimensionare conform EN-40
 - obtinuti prin deformarea la rece a materialului, urmata de un proces de sudura realizat longitudinal, conform standardului DIN EN 18800.
- Protectia anticoroziva:
 - zincare termica conform DIN EN 1461.
- Orificiu de trecere cablu
 - 50 x 100 mm
 - Echipat cu garnitura de protectie
- Usita:
 - 85x400 mm
 - Posibilitate de a se realiza si alte marimi
- Montare
 - In fundatie
 - Cu flansa
- Proiect avizat MLPTL
- Declaratie de conformitate
- Marcaj CE
- Dimensiuni:

Tip stalp	Inaltime utila	Inaltime ingropata	Diametru la baza	Diametru la varf	Grosime perete
In fundatie ingropata					
1	8.000	1.200	168	76	≥3
2	9.000	1.200	178	76	≥3
3	10.000	1.500	191	76	≥3

4	11.000	1.500	201	76	≥3
5	12.000	1.500	211	76	≥3
Cu flansa de prindere					
1	8.000	-	168	76	≥3
2	9.000	-	178	76	≥3
3	10.000	-	191	76	≥3
4	11.000	-	201	76	≥3
5	12.000	-	211	76	≥3

4.3.3. SPECIFICAȚIILE TEHNICE MINIME PENTRU STÂLP BETON TIP SC 10001, SC 10002, SC10005 SAU ECHIVALENT

- elemente prefabricate liniare din beton armat centrifugat cu secțiunea circulară și dimensiuni variabile în înălțime și cu miez gol, realizat din beton armat, cu armătură de oțel PC 52
- vârful este închis etanș cu un capac de beton
- sunt prevăzuți la vârf și la bază cu borne de legare la pământ, cu goluri pentru prinderea consolelor
- dimensiuni
 - o pentru stâlp SC1 0005
 - lungime 10 m ± 20cm
 - diametru
 - la vârf 26 cm ± 5 cm
 - la bază 41 cm ± 10 cm
 - grosime perete stâlp:
 - la bază 7 cm ± 0,8 cm
 - la vârf 6,5 cm ± 0,5 cm
 - o pentru stâlp SC1 0002
 - lungime 10 m ± 20 cm,
 - diametru
 - la vârf 24,00 cm ± 5 cm
 - la bază 34,00 ± 10 cm,
 - grosime
 - la vârf 5,0 cm ± 5 cm
 - la bază 5,50 ± 8 cm
 - o pentru stâlp SC1 0001
 - lungime 10 m ± 20 cm
 - diametru
 - la vârf 15,00 cm + 5 mm / - 3 mm
 - la bază 25,00 cm + 5 mm / - 3 mm
 - grosime vârf
 - la vârf 10 cm + 0,5 mm / -0,3 mm
 - la bază 5,50 cm + 0,5 mm / - 0.3 mm
- adâncime minimă de implantare în fundație turnată minim 1,50 m
- poziția bornelor de legare la pământ C1 cm 10 - C2 cm 145 - C3 cm 240
- distanța între găuri <1> P1 cm 1 O - P2 cm 25 - P3 cm 25 - P4 cm 25 - PS cm 50
- volum beton 0,580 mc
- clasa beton - C 40 /50; masa element kg 1 650 +1 0%
- moment de exploatare normal la încovoiere daNm 9485
- moment de exploatare normal la torsiune daNm 275.

4.4. CONSOLE

- Consolele vor fi proiectate a fi utilizate pentru realizarea sistemului de iluminat rutier și calculate astfel încât aparatele de iluminat să fie amplasate în poziția optimă, raportată la carosabil și în același timp pentru a face față solicitărilor multiple la care sunt supuse: vibrații, rafale de vânt, chiciură.
- Dimensiunile geometrice ale consolelor vor rezulta în urma calculelor lumino tehnice ale diverselor tronsoane de străzi.
- Sunt compuse dintr-un braț și sistemul de prindere cu care este fixat brațul pe stâlp.

-
- Bratul este confectionat din teava metalica zincata 1 ½.
 - Colierele vor fi din platbanda OLZn minim 40x4
 - Proiecte vor fi verificate de catre un Verificator Autorizat MLPTL/MLPAT..

4.5. PUNCT DE APRINDERE

- Curentul nominal termic și de utilizare
 - o maxim 63A pentru varianta monofazată
 - o maxim 100A pentru varianta trifazată
- Tensiunea nominală de utilizare
 - o 230 Vc.a pentru varianta monofazată;
 - o 400/ 230 Vca pentru varianta trifazată
- Tensiunea de izolare: 690 Vca
- Frecvența nominală: 50 Hz
- Gradul normal de protecție: IP 54

4.6. SISTEM INTELIGENT DE MONITORIZARE SI CONTROL

4.6.1. SPECIFICAȚII TEHNICE MINIME PENTRU ECHIPAMENT TELEGESTIUNE PUNCT DE APRINDERE

- Parametrii tehnici și funcționali
 - o tensiune nominala 230 Vac
 - o frecventa nominala 50 Hz
 - o factor de putere minim 0,92
 - o grad de protectie minim IP65
 - o rezistenta la impact minim IK08
 - o protectie la supratensiune $\geq 10kV$
 - o comunicatie wireless in protocol compatibil cu modulul de telemanagement punct luminos
 - o trebuie sa fie compatibil cu corpul de iluminat, modulul de telemanagement punct luminos si serverul central de telegestiune a sistemului de iluminat
 - o echipamentul sa permita comunica bidirecțional cu un server central printr-un modem GPRS pentru a îndeplini următoarele funcții:
 - pornirea/oprirea (manuală sau automată) a iluminatului
 - transmiterea parametrilor de calitate a energiei electrice
 - transmiterea stării rețelei în timp real
 - echipamentul va permite generarea automata a orarului de funtionare optim
 - detectează siguranțele arse pe fazele de ieșire
 - detectează lipsă tensiune intrare
 - detectează defecțiunea contactorului de putere
 - monitorizează parametrii electrici și consumul furnizat de către contor
- Specificații de performanță și condiții privind siguranța în exploatare: executie firma autorizata
- Condiții privind conformitatea cu standarde relevante: Declaratie de conformitate
- Condiții de garanție și postgaranție: Garanție min 3 ani
- Alte condiții cu caracter tehnic: Fișă tehnică / Acord tehnic
- Furnizorul trebuie să asigure detaliile de execuție specifice

4.6.2. SPECIFICAȚII TEHNICE MINIME ECHIPAMENT TELEGESTIUNE PUNCT LUMINOS

- Parametrii tehnici și funcționali
 - o iesire pentru comanda driver dimmabil in tensiune min. protocol 0-10VDC
 - o tensiune nominala 230 Vac
 - o frecventa nominala 50 Hz
 - o factor de putere minim 0,92
 - o grad de protectie minim IP65
 - o rezistenta la impact minim IK08
 - o protectie la supratensiune $\geq 10kV$
 - o comunicatie wireless in protocol compatibil cu modulul de telemanagement punct de aprindere
 - o trebuie sa fie compatibil cu corpul de iluminat si modulul de telemanagement punct de aprindere

- o posibilitate de comanda a functionarii aparatului de iluminat si de raportare a starii de functionare a corpului de iluminat
- Posibilitate de schimbare in caz de defect fara a interveni in aparatul de iluminat
- Specificații de performanță și condiții privind siguranța în exploatare: Executie firma autorizata
- Condiții privind conformitatea cu standarde relevante: Declaratie de conformitate
- Condiții de garanție și postgaranție: Garanție min 3 ani
- Alte condiții cu caracter tehnic: Fișă tehnică / Agreement tehnic
- Furnizorul trebuie să asigure detaliile de execuție specifice

4.6.2. SPECIFICAȚII TEHNICE MINIME SISTEM DE TELEGESTIUNE SIP

- Parametrii tehnici și funcționali
 - o Cerințele minimale:
 - Programarea pornirii și opririi iluminatului
 - pe intreg sistem de iluminat public
 - pe punct de aprindere
 - pe grupuri de puncte de aprindere
 - pe punct luminos
 - pe grupuri de puncte luminoase
 - Definirea grupurilor
 - de puncte de aprindere
 - de puncte luminoase
 - Reducerea consumului de energie electrică prin posibilitatea declasificării străzilor pe tipuri și tranșe orare
 - pe punct luminos
 - pe grupuri de puncte luminoase
 - Starea actuala a punctului de aprindere
 - Starea actuala a punctului luminos
 - Indicarea funcționalității a punctului de aprindere
 - Indicarea funcționalității a punctului luminos
 - Indicarea exacta a punctelor de aprindere defecte
 - Indicarea exacta a punctelor luminoase defecte
 - Generarea de rapoarte
 - Realizarea funcției de reducere a fluxului luminos centralizat
 - Distanța de comunicare 500m
 - Protocol de comunicare standard Zigbee
 - Inrolare automata in retea pe baza de user si parola
 - Identificare automata a topologiei rețelei punctelor luminoase(ce punct luminos la ce punct de aprindere este conectat)
 - Criptare comunicare
 - Diagnoza la distanta
 - Alerta ore de functionare depasite
 - Posibilitate de conectare alti senzori(senzori miscare , senzori poluare, etc)
 - 5 calendare de functionare stocate in echipament telegestiune PA (sistemul functioneaza si daca serverul este defect)
 - Calendarele de functionare pot fi: - intersectie principal, intersectie drum secundar, drum secundar, drum principal, parcuri.
 - o Modurile de funcționare ale sistemului de control si monitorizare a SIP sunt:
 - Operare
 - Control manual și automat de pornire/oprire a aparatului de iluminat prin intermediul punctelor de aprindere
 - Pozitionare automată pe harta la instalare
 - Calendar funcționare generat automat (funcție de GPS, apus-rasarit)
 - Alocare automată a orarului de functionare
 - Funcționarea autonomă a fiecărui modul hardware
 - Intervenție la puncte de aprindere direct pe arta

- Aplicație software web pentru PC, mobil și tabletă
- Dimming lampa 0-10V sau PWM
- ON/OFF lampa
- ON/OFF iluminat festiv (independent de lampa)
- Funcția LM80 – Menținerea fluxului luminos constant in timp
- Monitorizare
 - Control și monitorizare cost și consum energie
 - Monitorizare defecțiuni și diagnoză funcționare
 - Detecție instantanee a siguranțelor arse
 - Detecție lipsă tensiune rețea;
 - Detecție corp de iluminat defect;
 - Monitorizare durată de viață pentru fiecare corp de iluminat
 - Monitorizare parametrii electrici (W,U,I,P,Q,Fi) PA si PL
 - Avertizare prin e-mail și SMS
 - Monitorizare defecțiuni și diagnoză funcționare PL
 - Detecție instantanee a ledurilor arse
 - Monitorizare temperatura la PL
 - Detecție supratensiune
 - Protecție supratensiune
- Raportare
 - Raport avarii
 - Calcul consum energie zi/lună/an
 - Calcul economie energie – dimming
 - Istoric comutare releu
 - Grafice mărimi electrice (W, U, I, P, Q, Fi);
- Specificații de performanță și condiții privind siguranța în exploatare: Executie firma autorizata
- Condiții privind conformitatea cu standarde relevante: Declaratie de conformitate
- Condiții de garanție și postgaranție: Garanție min 3 ani
- Alte condiții cu caracter tehnic: Fișă tehnică / Acord tehnic
- Furnizorul trebuie să asigure detaliile de execuție specifice

4.7. SURSE DE LUMINA CONVENTIONALE

4.7.1. SURSĂ DE LUMINĂ CU DESCĂRCĂRI ÎN VAPORI DE SODIU LA ÎNALTĂ PRESIUNE

- Putere: 70W, 100W, 150W, 250W
- Formă tubulară
- Dulie E27 sau E40
- Necesită aparatul extern dedicat acestor surse pentru aprindere
- Durata de utilizare minim 6 ani
- Temperatura de culoare 2000K, indicele de redare a culorilor Ra=25%
- Flux luminos
 - minim 6.500 lm pentru sursele de 70 W;
 - minim 10.500 lm pentru sursele de 100W;
 - minim 18.000 lm pentru sursele de 150W;
 - minim 33.000 lm pentru sursele de 250W;
- Poziție de funcționare: orice poziție
- Tensiunea minimă de aprindere (echipare cu balast si igniter) 195V
- Alimentare la 220-240 V c.a., 50HZ (în montaj cu balast si igniter)
- Eficacitate luminoasă lampa
 - minim 90 lm/W pentru 70W
 - minim 105 lm/W pentru 100W
 - minim 115 lm/W pentru 150W
 - minim 130 lm/W pentru 250W
- Posibilitatea de a fi dimat – scăzut fluxul luminos după amorsarea sursei

4.8. APARATAJ CONVENTIONAL

4.8.1. BALAST ELECTROMAGNETIC

- înfășurari din Cu, tole din otel special, acoperite cu vopsea protectoare
- funcție de protecție termică inorată
- montaj în circuit cu igniter dedicat
- dimensiuni maxime Lxlxh: 100x40x40mm
- funcționare la 220-240Vc.a., 50Hz
- putere consumată maxim 15% din puterea sursei
- Respectarea normelor de :
- siguranță – EN61347-2-9
- performanță – EN60923
- emisii de armonice de curent – EN61000-3-2
- standard de mediu – ISO 14001

4.8.2. IGNITER COMPACT

- tensiunea nominală de alimentare 220-240V c.a./50Hz
- montaj semiparalel sau serie
- tensiunea de varf furnizată maxim 2,4kV pentru sursele de 50W – 70W și maxim 5kV pentru sursele 100 W – 400 W
- numărul de pulsații /ciclu: minim 2 pulsații/ciclu
- consum redus de energie electrică: maxim 1W
- dimensiuni maxime Lxlxh : 90x40x38mm
- Respectarea normelor de :
- siguranță- EN61347-2-9
- performanță – EN60923
- emisii de armonice de curent – EN61000-3-2
- standard de mediu - ISO 14001

4.8.3. CONDENSATOR

- tensiunea nominală de alimentare 250Vc.a./50Hz
- echipare cu contacte pentru legătură electrică
- capacități: 10 μ F, 12 μ F, 16 μ F, 20 μ F, 32 μ F.
- montaj paralel cu sursa de lumină
- construcție cu dielectric solid și manta de aluminiu
- Conformitate cu standardele referitoare la aparataj :
- Siguranță: EN 61048
- Performanță: EN 61049
- Calitate: ISO 9001

4.8.4. DULIE

- tensiune nominală de utilizare 240Vc.a.
- curentul nominal 4A
- realizare din tablă de alamă prelucrată prin ambutisare
- prevăzută cu sistem de montare demontabil, în aparat de iluminat

ANEXA 5. Informatii suplimentare privind Criteriile de evaluare

CRITERIU 1

Pretul ofertei se intocmeste astfel:

- se aleg materialele/echipamentele conform specificatiilor tehnice minime solicitate;
- cu acestea se intocmesc Devizele si se calculeaza pretul ofertei, conform specificatiilor din Capitolul 12 si Anexa 9 din Caietul de sarcini.

Punctajul aferent fiecărei oferte se va calcula utilizând următorul algoritm: Pentru cea mai mică valoare ofertată se va acorda punctajul maxim de 55 de puncte. Pentru alte valori ofertate, punctajul se va determina utilizând următoarea formulă de calcul:

$$P_{\text{oferta}} = (V_{\text{min}} / V_{\text{ofertata}}) \times 55, \text{ unde}$$

P_{oferta} reprezintă punctajul ofertei financiare

V_{min} reprezintă cea mai mică valoare ofertată

V_{ofertata} reprezintă valoarea ofertată, alta decât cea minima

$$V_{\text{ofertata}} = \text{Cheltuieli pentru asigurarea utilităților necesare obiectivului de investiții} +$$

- Studii de teren +
- Documentații-suport și cheltuieli pentru obținerea de aviz, acorduri și autorizații +
- Documentațiile tehnice necesare în vederea obținerii avizelor/ acordurilor/ autorizațiilor +
- Verificarea tehnică de calitate a proiectului tehnic și a detaliilor de execuție +
- Proiect tehnic și detalii de execuție +
- Asistență tehnică din partea proiectantului +
- Cheltuieli pentru investiția de bază:
 - Modernizare SIPMRS +
 - Extindere SIPMRS +
 - Sistem inteligent de monitorizare și control SIPMRS:
 - Separare punctelor de aprindere +
 - Implementare la nivel de puncta de aprindere +
 - Implementare la nivel de punct luminos +
 - Arhitectural +
- Valoarea serviciilor de intretinerii +
- Valoarea realizarii iluminatului festiv

CRITERIU 2

Pentru a calcula acest factor de evaluare se va folosi tabelul de mai jos.

Coloana D reprezinta puterea instalata totala al fiecarui tip de aparat de iluminat (inclusiv consumul propriu al driverului, pierderile pe jonctiuni, etc.) care trebuie sa se regaseasca in documentele solicitate (fisele tehnice, buletinele de incercare, etc.).

Puterea instalata unitara si totala se vor calcula cu doua zecimale.

Valoarea folosita pentru factorul de evaluare "Putere instalata propusa totala" va fi suma coloanei E in kW cu doua zecimale.

	AIL	DENUMIRE	CANTITATE	PUTERE	
				UNITARA	TOTALA
				[W]	[kW]
A	B	C	D	E = (C x D) / 1000	
MODERNIZARE	TIP 2		850		
	TIP 3		737		
	TIP 4		267		
	TIP 5		679		
	TIP 7		184		
	Pietonal		667		
	TOTAL		3384		
EXTINDERE	TIP 1		63		
	TIP 2		7		
	TIP 3		56		
	TIP 4		208		
	TIP 5		261		
	TIP 6		200		
	TIP 7		100		
	TIP 8		200		
	Pietonal		27		
	TOTAL		1122		
TOTAL			4506		

Componenta tehnică – Putere instalată propusă totală, conform celor precizate mai sus.
Pentru cea mai mică putere instalată se acordă punctajul maxim de 45 de puncte. Pentru alte puteri instalate oferite, punctajul se calculează cu formula:

$$P_{\text{ofertei } n} = \left(\frac{\text{Putere minima oferită}}{\text{Putere oferită } n} \right) \times 45 \text{ puncte}$$

Acest factor de evaluare a fost analizat și ales pentru că reflectă cel mai obiectiv și cuantificabil eficiența lucrărilor.

ANEXA 6 - Caracteristicile tehnice ale echipamentelor/instalațiilor pentru realizarea iluminatului ornamental festiv

Echipamentele și instalațiile de iluminat ornamental festiv furnizate de operator vor include exclusiv tehnologie eficientă din punct de vedere al consumului energetic: tehnologie LED sau altă tehnologie cu un consum redus de energie electrică, accesorii pentru echilibrarea fazelor instalației, transformatoare, redresoare, conectori pentru interconectabilitate, etc.;

Pentru toate produsele utilizate pentru producerea elementelor decorative vor fi prezentate obligatoriu Fise Tehnice care sa contina :

- Descrierea detaliata a produsului;
- Sursa de lumina: LED;
- Caracteristici tehnice:
 - dimensiuni;
 - putere nominala (W);
 - tensiunea de alimentare (230V c.a./50 Hz)
 - grad de protectie minim IP 44 (exterior)
 - Temperatura maxima ambientala: $-30\text{ }^{\circ}\text{C} \div +45\text{ }^{\circ}\text{C}$
- Conformitate cu Directivele Europene:
 - Directiva de Joasa Tensiune: SR EN 60598-1, SR EN 60598-2-20, SR EN 62031
 - Directiva de Compatibilitate Electromagnetica: SR EN 55015, SR EN 61000-3-2, SR EN 61000-3-3
 - Directiva RoHs;
- Poza / Figura produsului;

Fisele tehnice ale produselor oferite vor fi insotite obligatoriu de:

- Certificate de conformitate, emise de un organism independent, acreditat intern sau international;
- Rapoarte de incercari pentru standardele mai sus amintite, emise de un laborator acreditat intern sau international.

Toate documentele de mai sus vor fi prezentate in limba romana. Certificatele de conformitate si Rapoartele de incercari vor fi prezentate, obligatoriu, traduse si legalizate la notar/copie conform cu originalul.

Rapoartele vor contine urmatoarele incercari minime de conformitate pentru standardele:

- SR EN 60598-1:
 - Incercarea si verificarea marcarii (marcarea corpului de iluminat; marca de origine; tensiunea nominala; temperatura ambienta de functionare; simbolul corpurilor de iluminat de clasa II (daca e cazul), informatii suplimentare, etc) ;
 - Incercarea si verificarea protectiei impotriva socurilor electrice;
 - Incercarea si verificarea rezistentei de izolatii si rigiditatii dielectrice;
- SR EN 60598-2-20:
 - Incercarea si verificarea marcarii ;
 - Incercarea si verificarea protectiei impotriva socurilor electrice;
 - Incercarea si verificarea rezistentei de izolatii si rigiditatii dielectrice;
- SR EN 62031:
 - Incercarea si verificarea marcarii ;
 - Incercarea si verificarea protectiei impotriva socurilor electrice;
 - Incercarea si verificarea rezistentei de izolatii si rigiditatii dielectrice;
- SR EN 55015:
 - Masurarea perturbatiilor transmise prin conductie;
 - Masurarea perturbatiilor radiate;
- SR EN 61000-3-2 :
 - Masurarea emisiilor de curenti armonici.
- SR EN 61000-3-3:
 - Masurarea fluctuatiilor de tensiuni si a flickerului.

Toate elementele decorative vor respecta urmatoarele caracteristici minime:

- Tensiunea de alimentare: 230 V c.a.
- Grad de protectie minim: IP 44 (exterior).
- Temperatura maxima ambientala: $-30\text{ }^{\circ}\text{C} \div +45\text{ }^{\circ}\text{C}$

- Marcaj obligatoriu;
 - Posibilitate de interconectare cu alte elemente decorative (ex: turturi, perdele, plase);
 - Culori disponibile LED: alb cald, alb rece, rosu, verde, albastru, galben, etc.
 - Culori disponibile cablu: alb, verde, negru, transparent, etc;
- Produsele trebuie să fie marcate în limba română, pe etichetă vizibilă, lizibilă, durabilă și trebuie să conțină:
- marca fabricii, modelul și codul produsului, anul și seria de fabricație;
 - marcaj CS/CE;
 - gradul de etanșeitate și nivelul de rezistență la impact;
 - tensiunea, curentul, frecvența – nominale și factorul de putere $\cos\phi$;
 - nivelul de izolație electrică asigurat;
 - curentul de stabilitate dinamică;
- Furnizorul de echipamente va livra produsele însoțite de o documentație tehnică în limba română care să cuprindă:

- condiții tehnice de montare;
- instrucțiuni tehnice de utilizare și întreținere;
- certificatul de garanție oferit pentru produse.

Elementele decorative solicitate sunt:

6.1. FIGURINA 3D TIP SANIE

- Forma figurinei (a se vedea poza ca exemplificare) este realizată din teava patrata, bara pe care se monteaza sirul luminos galben si alb, cat si tubul luminos galben. Peste scheletul de aluminiu si instalatia luminoasa se infasoara carpeta/beteala de culoare: maro si neagra.
- Cadrul va fi prevazut cu o cutie de conexiune pentru realizarea alimentarii electrice. Aceasta cutie va fi intotdeauna montata la baza figurinei.
- Culoare standard:
 - sir luminos de culoare galbena si alba,
 - tub luminos galben
 - carpeta/beteala de culoare: maro si neagra.
 - La cererea clientului, figurina se poate realiza si in alte culori.
- Alimentarea cu energie electrica se realizeaza din cutia de conexiune a produsului.
- Legatura de impamantare se va realiza de catre instalator conform standardelor si normativelor in vigoare.
- Montaj: pe sol
- Caracteristici tehnice
 - Putere: maxim 200 W
 - Înaltime: minim 3,00 m
 - Grosime: minim 0,50 m
 - Latime: minim 1,0 m
 - Masa: maxim 50 kg
 - Culoare LED: alba, galbena
 - Rezistenta la vibratii: amplitudine -1,5mm, frecventa - 4+10Hz, durata - 2h, baleiere - 30sec.
 - Rezistenta la impact: IK02, cf SR EN62262:2004

6.2. FIGURINA 3D TIP ACADEA

- Forma figurinei (a se vedea poza ca exemplificare) este realizată din teava patrata, bara pe care se monteaza sirul luminos alb si tubul luminos alb cu efect curgator . Peste scheletul de aluminiu si instalatia luminoasa se infasoara carpeta/beteala de culoare: rosie si alba.
- Cadrul este prevazut cu o cutie de conexiune pentru realizarea alimentarii electrice. Aceasta cutie este intotdeauna montata la baza figurinei – produsul este destinat montajului pe sol.
- Culoare standard: sir luminos de culoare alba, tub luminos alb si carpeta/beteala de culoare: rosie si alba. La cererea clientului, figurina se poate realiza si in alte culori.
- Alimentarea cu energie electrica se realizeaza din cutia de conexiune a produsului.
- Legatura de impamantare se va realiza de catre instalator conform standardelor si normativelor in vigoare.
- Montaj: Varianta standard este construita pentru montaj pe sol.
- Caracteristici tehnice
 - Putere: maxim 90 W
 - Înaltime: minim 1,8 m

- Diametru minim: 0,8 m
- Masa: maxim 20 kg
- Culoare LED: alba cu efect curgator
- Rezistenta la vibratii: amplitudine -1,5mm, frecventa - 4÷10Hz, durata - 2h, baleiere - 30sec.
- Rezistenta la impact: IK02, cf SR EN62262:2004

6.3. FIGURINA 3D TIP MOS CRACIUN

- Forma figurinei (a se vedea poza ca exemplificare) este realizata din teava patrata si bara de aluminiu pe care se monteaza sirul luminos alb. Peste scheletul de aluminiu si instalatia luminoasa se infasoara carpeta/beteala de culoare: rosie, alba, galbena, neagra.
- Cadrul este prevazut cu doua cutii de conexiuni pentru realizarea alimentarii electrice. Aceste cutii sunt intotdeauna montate la baza figurinei – produsul este destinat montajului pe sol.
- Culoare standard:
 - sir luminos de culoare alba
 - carpeta/beteala de culoare: rosie, alba, galbena, neagra
 - La cererea clientului, figurina se poate realiza si in alte culori.
- Alimentarea cu energie electrica se realizeaza din cutia de conexiuni a produsului.
- Legatura de impamantare se va realiza de catre instalator conform standardelor si normativelor in vigoare.
- Montaj
 - Produsul este compus din doua subsansamble care se fixeaza intre ele cu piulite si suruburi (capul+corpul).
 - Varianta standard are prevazuta cu un suport de montare pe sol.
- Caracteristici tehnice
 - Putere: maxim 215 W
 - Înălțime: minim 3 m
 - Diametru: minim 2,9 m
 - Masa: maxim 65 kg
 - Culoare LED: alba
 - Rezistenta la vibratii: amplitudine -1,5mm, frecventa - 4÷10Hz, durata - 2h, baleiere - 30sec.
 - rezistenta la impact: minim IK02, conform SR EN 62262:2004

6.4. FIGURINA 3D TIP SANIE CU REN SI MOS CRACIN

- Forma figurinei (a se vedea poza ca exemplificare) este realizata din teava patrata, bara si platbanda de aluminiu pe care se monteaza sirul luminos alb, tubul luminos galben si alb. Peste scheletul de aluminiu si instalatia luminoasa se infasoara carpeta/beteala de mai multe culori in functie de figurinele ce compun acest produs, astfel:
 - Sanie: carpeta alba si verde
 - Ren: carpeta alba si beteala maro
 - Mos craciun: carpeta alba, albastra, galbena si rosie
- Cadrul este prevazut cu trei cutii de conexiune pentru realizarea alimentarii electrice. Aceste cutii sunt montate la baza figurinelor – produsul este destinat montajului la sol
- Culoare standard:
 - sir luminos de culoare rosie, alba, galbena, albastra, verde si maro
 - La cererea clientului se poate realiza si alte culori
- alimentarea cu energie electrica se realizeaza din cutiile de conexiune ale produsului
- legatura de impamantare se va realiza de catre instalator conform standardelor si normativelor in vigoare
- montaj: varianta standard este construit pentru montaj pe sol
- Caracteristici tehnice:
 - Putere: maxim 410 W
 - Lungime: minim 5 m
 - Latime: minim 1,5 m
 - Înaltime: minim 2,5 m
 - Diametru minim: 0,8 m
 - Masa: maxim 150 kg
 - Culoare LED: alba, galben
 - Rezistenta la vibratii: amplitudine -1,5mm, frecventa - 4÷10Hz, durata - 2h, baleiere - 30sec.

- o rezistenta la impact: minim IK02, conform SR EN 62262:2004

6.5. FIGURINA 3D TIP OM DE ZAPADA 1

- Forma figurinei (a se vedea poza ca exemplificare) este realizata din teava patrata, bara si platbanda de aluminiu pe care se monteaza sirul luminos alb si tub luminos alb. Peste scheletul de aluminiu si instalatia luminoasa se infasoara carpeta/beteala de culoare: rosie, alba, galbena, albastra, maro, neagra
- cadru este prevazut cu o cutie de conexiune pentru realizarea alimentarii electrice. Aceasta cutie este intotdeauna montata la baza figurinei – produsul este destinat montajului pe sol
- culoare standard: sir luminos de culoare alba, tub lumino de culoare alba, carpeta/beteala de culoare: rosie, alba, galbena, albastra, maro, neagra. La cererea clientului, figurina se poate realiza si in alte culori
- Alimentarea cu energie electrica se realizeaza din cutia de conexiuni a produsului
- legatura de impamantare se va realiza de catre instalator conform standardelor si normativelor in vigoare
- montaj: varianta standard este construit pentru montaj pe sol
- Caracteristici tehnice:
- putere: maxim 110 W
- Inaltime: minim 2.00 m
- Diametru: minim 0.90 m
- Masa: maxim 30 kg
- Culoare LED alba
- Culoare standard
- sir luminos de culoare alba,
- tub luminos de culoare alba,
- carpeta/beteala de culoare rosie, alba, galbena, albastra, maro, neagra
- Tensiune Nominala 230 V
- Rezistenta la vibratii: amplitudine -1,5mm, frecventa - 4±10Hz, durata - 2h, baleiere - 30sec.
- rezistenta la impact: minim IK02, conform SR EN 62262:2004

6.6. FIGURINA 3D TIP OM DE ZAPADA 2

- Forma figurinei (a se vedea poza ca exemplificare) este realizata din teava patrata, bara si platbanda de aluminiu pe care se monteaza sirul luminos alb, tub luminos albastru (caciula, mansete manusi, nasturi), rosu (nasul) si galben (fular). Peste scheletul de aluminiu si instalatia luminoasa se infasoara carpeta/beteala de culoare: rosie, alba, galbena, albastra, argintie
- cadru este prevazut cu o cutie de conexiune pentru realizarea alimentarii electrice. Aceasta cutie este intotdeauna montata la baza figurinei – produsul este destinat montajului pe sol
- culoare standard: sir luminos de culoare alba, tub lumino de culoare albastra rosie si galbena, carpeta/beteala de culoare: rosie, alba, galbena, albastra, argintie. La cererea clientului, figurina se poate realiza si in alte culori
- Alimentarea cu energie electrica se realizeaza din cutia de conexiuni a produsului
- legatura de impamantare se va realiza de catre instalator conform standardelor si normativelor in vigoare
- montaj
- varianta standard este construit pentru montaj pe sol
- Caracteristici tehnice:
- putere: maxim 130 W
- Inaltime: minim 2.50 m
- Diametru: minim 1.20 m
- Masa: maxim 40 kg
- Tensiune Nominala 230 V
- Rezistenta la vibratii: amplitudine -1,5mm, frecventa - 4±10Hz, durata - 2h, baleiere - 30sec.
- rezistenta la impact: minim IK02, conform SR EN 62262:2004

6.7. FIGURINA 3D TIP URS POLAR 1

- Forma figurinei (a se vedea poza ca exemplificare) este realizata din teava patrata si bara de aluminiu pe care se monteaza sirul luminos alb. Peste scheletul de aluminiu si instalatia luminoasa se infasoara carpeta/beteala de culoare alba si maro.

- Cadrul este prevazut cu o cutie de conexiuni pentru realizarea alimentarii electrice. Aceasta cutie este intotdeauna montata in interiorul figurinei – produsul este destinat montajului pe sol.
- Culoare standard: sir luminos de culoare alba, carpeta/beteala de culoare alba si maro (nasul, ochii, urechile). La cererea clientului, figurina se poate realiza si in alte culori.
- Alimentarea cu energie electrica se realizeaza din cutia de conexiuni a produsului.
- Legatura de impamantare se va realiza de catre instalator conform standardelor si normativelor in vigoare.
- Montaj Varianta standard este construita pentru montaj pe sol.
- Caracteristici tehnice
 - Putere: maxm 50 W
 - Inaltime: minim 0.70 m
 - Latime: minim 0.35 m
 - Lungime: minim 1.15 m
 - Masa: maxim 20.00 kg
 - Tensiune Nominala 230 V
 - Rezistenta la vibratii: amplitudine -1,5mm, frecventa - 4÷10Hz, durata - 2h, baleiere - 30sec.
 - Rezistenta la impact: IK02, cf SR EN62262:2004

6.8. FIGURINA 3D TIP URS POLAR 2

- Forma figurinei (a se vedea poza ca exemplificare) este realizata din teava patrata si bara de aluminiu pe care se monteaza sirul luminos alb. Peste scheletul de aluminiu si instalatia luminoasa se infasoara carpeta/beteala de culoare alba si maro.
- Cadrul este prevazut cu o cutie de conexiuni pentru realizarea alimentarii electrice. Aceasta cutie este intotdeauna montata in interiorul figurinei – produsul este destinat montajului pe sol.
- Culoare standard: sir luminos de culoare alba, carpeta/beteala de culoare alba si maro (nasul, ochii, urechile). La cererea clientului, figurina se poate realiza si in alte culori.
- Alimentarea cu energie electrica se realizeaza din cutia de conexiuni a produsului.
- Legatura de impamantare se va realiza de catre instalator conform standardelor si normativelor in vigoare.
- Montaj Varianta standard este construita pentru montaj pe sol.
- Caracteristici tehnice
 - Putere: maxim 70 W
 - Inaltime: minim 1.00 m
 - Latime: minim 0.60 m
 - Lungime: minim 2.00 m
 - Masa: maxim 30.00 kg
 - Culoare LED alba
 - Culoare standard sir luminos de culoare alba, carpeta/beteala de culoare alba si maro
 - Tensiune Nominala 230 V
 - Rezistenta la vibratii: amplitudine -1,5mm, frecventa - 4÷10Hz, durata - 2h, baleiere - 30sec.
 - Rezistenta la impact: IK02, cf SR EN62262:2004

6.9. FIGURINA 3D TIP URS POLAR 3

- Forma figurinei (a se vedea poza ca exemplificare) este realizata din teava patrata si bara de aluminiu pe care se monteaza sirul luminos alb. Peste scheletul de aluminiu si instalatia luminoasa se infasoara carpeta/beteala de culoare alba si maro.
- Cadrul este prevazut cu o cutie de conexiuni pentru realizarea alimentarii electrice. Aceasta cutie este intotdeauna montata in interiorul figurinei – produsul este destinat montajului pe sol.
- Culoare standard: sir luminos de culoare alba, carpeta/beteala de culoare alba si maro (nasul, ochii, urechiile). La cererea clientului, figurina se poate realiza si in alte culori.
- Alimentarea cu energie electrica se realizeaza din cutia de conexiuni a produsului.
- Legatura de impamantare se va realiza de catre instalator conform standardelor si normativelor in vigoare.
- Montaj Varianta standard este construita pentru montaj pe sol.
- Caracteristici tehnice
 - Putere: maxim 70 W
 - Inaltime: minim 1,45 m
 - Latime: minim 0.80 m
 - Lungime: minim 1.15 m

- o Masa: maxim 30 kg
- o Tensiune Nominala 230 V
- o Rezistenta la vibratii: amplitudine -1,5mm, frecventa - 4+10Hz, durata - 2h, baleiere - 30sec.
- o Rezistenta la impact: IK02, cf SR EN62262:2004

6.10 FIGURINA 3D TIP PINGUIN 1

- Forma figurinei (a se vedea poza ca exemplificare) este realizata din teava patrata si bara de aluminiu pe care se monteaza sirul luminos alb, tub luminos albastru (caciula si fular). Peste scheletul de aluminiu si instalatia luminoasa se infasoara carpeta/beteala de culoare: alba, albastra, neagra si galbena.
- Cadrul este prevazut cu o cutie de conexiuni pentru realizarea alimentarii electrice. Aceasta cutie este intotdeauna montata la baza figurinei – produsul este destinat montajului pe sol.
- Culoare standard: sir luminos de culoare alba, tub luminos de culoare albastra, carpeta/beteala de culoare: alba, albastra, neagra si galbena. La cererea clientului, figurina se poate realiza si in alte culori.
- Alimentarea cu energie electrica se realizeaza din cutia de conexiuni a produsului.
- Legatura de impamantare se va realiza de catre instalator conform standardelor si normativelor in vigoare.
- Montaj: Varianta standard este construita pentru montaj pe sol.
- Caracteristici tehnice
 - o Putere: maxim 35 W
 - o Inaltime: minim 0.95 m
 - o Latime: minim 0.95 m
 - o Grosime: minim 0.55 m
 - o Masa: maxim 15 kg
 - o Tensiune Nominala: 230 V
 - o Grad de Protectie IP 44
 - o Rezistenta la vibratii: amplitudine -1,5mm, frecventa - 4+10Hz, durata - 2h, baleiere - 30sec.
 - o Rezistenta la impact: IK02, cf SR EN62262:2004

6.11. FIGURINA 3D TIP PINGUIN 2

- Forma figurinei (a se vedea poza ca exemplificare) este realizata din teava patrata si bara de aluminiu pe care se monteaza sirul luminos alb, tub luminos rosu (funda si fular). Peste scheletul de aluminiu si instalatia luminoasa se infasoara carpeta/beteala de culoare: alba, rosie, neagra si galbena.
- Cadrul este prevazut cu o cutie de conexiuni pentru realizarea alimentarii electrice. Aceasta cutie este intotdeauna montata la baza figurinei – produsul este destinat montajului pe sol.
- Culoare standard: sir luminos de culoare alba, tub luminos de culoare rosie, carpeta/beteala de culoare: alba, rosie, neagra si galbena. La cererea clientului, figurina se poate realiza si in alte culori.
- Alimentarea cu energie electrica se realizeaza din cutia de conexiuni a produsului.
- Legatura de impamantare se va realiza de catre instalator conform standardelor si normativelor in vigoare.
- Montaj: Varianta standard este construita pentru montaj pe sol.
- Caracteristici tehnice
 - o Putere: maxim 70 W
 - o Inaltime: minim 1.45 m
 - o Latime: minim 1.20 m
 - o Grosime: minim 0.85 m
 - o Masa: maxim 25 kg
 - o Tensiune Nominala 230 V
 - o Rezistenta la vibratii: amplitudine -1,5mm, frecventa - 4+10Hz, durata - 2h, baleiere - 30sec.
 - o Rezistenta la impact: IK02, cf SR EN62262:2004

6.12. FIGURINA 3D TIP PINGUIN 3

- Forma figurinei (a se vedea poza ca exemplificare) este realizata din teava patrata si bara de aluminiu pe care se monteaza sirul luminos alb, tub luminos rosu (caciula si fular). Peste scheletul de aluminiu si instalatia luminoasa se infasoara carpeta/beteala de culoare: alba, rosie, neagra si galbena.
- Cadrul este prevazut cu o cutie de conexiuni pentru realizarea alimentarii electrice. Aceasta cutie este intotdeauna montata la baza figurinei – produsul este destinat montajului pe sol.
- Culoare standard: sir luminos de culoare alba, tub luminos de culoare rosie, carpeta/beteala de culoare: alba, rosie, neagra si galbena. La cererea clientului, figurina se poate realiza si in alte culori.

- Alimentarea cu energie electrica se realizeaza din cutia de conexiuni a produsului.
- Legatura de impamantare se va realiza de catre instalator conform standardelor si normativelor in vigoare.
- Montaj Varianta standard este construita pentru montaj pe sol.
- Caracteristici tehnice
 - Putere: maxim 75 W
 - Inaltime: minim 2.00 m
 - Latime: minim 1.30 m
 - Grosime: minim 0.85 m
 - Masa: maxim 30 kg
 - Tensiune Nominala 230 V
 - Rezistenta la vibratii: amplitudine -1,5mm, frecventa - 4+10Hz, durata - 2h, baleiere - 30sec.
 - Rezistenta la impact: IK02, cf SR EN62262:2004

6.13. FIGURINA 3D TIP BRAD 1

- Sursa luminoasa este de tip LED adresabil, ceea ce-i asigura un consum redus de energie electrica si permite realizarea de efecte dinamice luminoase deosebite, prin constructiile grafice si mesajele text create cu ajutorul softului pre-programat in memoria produsului
- Forma figurinei (a se vedea poza ca exemplificare) este data de o constructie metalica usoara sudata din teava patrata, teava rectangulara si platbanda de aluminiu pe care se monteaza ghirlande cu LED adresabil si carpeta verde metalizata. O ghirlanda are 50 bulbi RGB cu cate 3 LED-uri integrate intr-un bulb cristal. Distanta dintre bulbi fiind de 200mm.(fig.2) Alimentarea sirurilor se face cu ajutorul a trei surse de comutatie 220V 12V 25A, iar comanda se realizeaza din LED in LED.
- Cadrul este prevazut cu doua cutii de conexiuni care contin cate un controler SD LED, alimentator pixel LED si conectori. Cele doua controlere SD prevazute pot comanda pana la 1024 bulbi. Langa controler este prevazut un card SD pe care este salvat un joc de lumini programat cu mesajul „LA MULTI ANI 2019” si 10 jocuri dinamice cu motive tricolore (fig.1). La comanda se pot insera jocuri dinamice personalizate. Aceste cutii se vor montata in interiorul structurii metalice si au prevazute cate un stecher de alimentare– produs destinat montajului pe sol.
- Montaj
- Produsul are forma conica si este format din 4 sectiuni longitudinale si 2 sectiuni orizontale care se conecteaza intre ele cu ajutorul suruburilor de fixare.
- Pentru o mai buna stabilitate produsul necesita fixare in sol, la partea inferioara si ancorarea cu sufa.
- Alimentarea cu energie electrica se va realiza din cutiile de conexiuni ale produsului.
- Legatura de impamantare se va realiza de catre instalator conform standardelor si normativelor in vigoare.
- Caracteristici tehnice
 - Putere: maxim 620 W
 - Inaltime: minim 7,3 m
 - Diametru: minim 2 m
 - Clasa de protectie minim IP 44
 - La cererea beneficiarului produsul se poate realiza si cu alte dimensiuni, constructie, design

6.14. FIGURINA 3D TIP BRAD 2

- Forma figurinei (a se vedea poza ca exemplificare) este realizata din teava patrata de aluminiu pe care se monteaza un grillaj metalic zincat de sustinere si pe care se infasoara carpeta verde si rosie (funda), cat si sirul luminos alb, becuri cu flash si tub luminos alb, galben si rosu. Produsul are prevazut un suport pentru prindere pe sol.
- Cadrul este prevazut cu mai multe cutii de conexiuni pentru realizarea alimentarii electrice. Aceste cutii vor fi intotdeauna montata in interiorul figurinei – produsul este destinat montajului pe sol.
- Culoare standard: carpeta de culoare verde si rosie, sir luminos de culoare alba, becuri flash albe si tub luminos de culoare alba, galbena si rosie. La cererea clientului, figurina se poate realiza si in alte culori.
- Alimentarea cu energie electrica se realizeaza din cutiile de conexiuni ale produsului.
- Legatura de impamantare se va realiza de catre instalator conform standardelor si normativelor in vigoare.
- Montaj
- Varianta de baza are prevazut un suport pentru prindere pe sol.
- Produsul este compus din doua subansamble care se fixeaza intre ele cu piulite si suruburi.
- Caracteristici tehnice

- Putere: maxim 375 W
- Înălțime: minim 4.2 m
- Diametru: minim 3.00 m
- Masă: maxim 93.00 kg
- Tensiune Nominală: 230 V
- Grad de Protecție: IP 44
- Rezistența la vibrații: amplitudine -1,5mm, frecvență - 4÷10Hz, durată - 2h, băleiere - 30sec.
- Rezistența la impact: IK02, cf SR EN62262:2004

6.15. FIGURINA 3D TIP BRAD 3

- Forma figurinei (a se vedea poza ca exemplificare) este realizată din teava patrată, bara și platbandă de aluminiu pe care se montează becurile flash multicolore și se înfășoară covorul verde și șirul luminos alb și tubul luminos galben (stelutele).
- Cadrul este prevăzut cu mai multe cutii de conexiuni pentru realizarea alimentării electrice.
- Aceste cutii vor fi întotdeauna montate în interiorul figurinei – produsul este destinat montajului pe sol.
- Culoare standard: covorul de culoare verde, șir luminos de culoare albă, becuri flash multicolore și tub luminos de culoare galbenă. La cererea clientului, figurina se poate realiza și în alte culori.
- Alimentarea cu energie electrică se realizează din cutiile de conexiuni ale produsului.
- Legătura de împământare se va realiza de către instalator conform standardelor și normativelor în vigoare.
- Montaj
- Varianta de bază are prevăzut un suport pentru prindere pe sol.
- Produsul este compus din două subansamble care se fixează între ele cu piulițe și șuruburi.
- Caracteristici tehnice
 - Putere: maxim 215 W
 - Înălțime: minim 4.00 m
 - Diametru: minim 1.50 m
 - Masă: maxim 70 kg
 - Tensiune Nominală: 230 V
 - Grad de Protecție: IP 44
 - Rezistența la vibrații: amplitudine -1,5mm, frecvență - 4÷10Hz, durată - 2h, băleiere - 30sec.
 - Rezistența la impact: IK02, cf SR EN62262:2004

6.16. FIGURINA 3D TIP BRAD 4

- Forma figurinei (a se vedea poza ca exemplificare) este realizată din teava patrată și bara de aluminiu pe care se înfășoară beteala/covorul auriu și șirul luminos alb cald, cât și tub luminos galben.
- Cadrul este prevăzut cu mai multe cutii de conexiune pentru realizarea alimentării electrice. Aceste cutii vor fi întotdeauna montate în interiorul figurinei – produsul este destinat montajului pe sol.
- Culoare standard:
- beteala/covorul de culoare auriu
- șir luminos de culoare albă
- tub luminos de culoare galbenă
- La cererea clientului, figurina se poate realiza și în alte culori.
- Alimentarea cu energie electrică se realizează din cutiile de conexiuni ale produsului.
- Legătura de împământare se va realiza de către instalator conform standardelor și normativelor în vigoare.
- Montaj
 - Varianta de bază este destinată montajului pe sol și necesită ancorare, pentru o mai bună rigidizare din motive de securitate pentru cei care circulă în proximitatea produsului.
 - Produsul este compus din șapte subansamble care se fixează între ele cu piulițe și șuruburi și se interconectează electric.
- Caracteristici tehnice
 - Putere: maxim 770 W
 - Înălțime: minim 6 m
 - Lățime: minim 6.50 m
 - Grosime: minim 0.8 m
 - Masă: maxim 170 kg
 - Tensiune Nominală: 230 V

- Grad de Protectie: IP44
- Rezistența la vibrații: amplitudine -1,5mm, frecvența - 4÷10Hz, durata - 2h, baleiere - 30sec.
- Rezistența la impact: IK02, cf SR EN62262:2004

6.17. FIGURINA 3D TIP GLOB

- Forma figurinei (a se vedea poza ca exemplificare) este realizată din teava patrată, bara și platbanda de aluminiu pe care se montează sirul luminos alb, roșu și albastru, tub luminos albastru.
- Cadrul este prevăzut cu nouă cutii de conexiuni pentru realizarea alimentării electrice. Aceste cutii sunt întotdeauna montate în interiorul figurinei – produs destinat montajului pe sol.
- Culoare standard: sir luminos de culoare albă, roșie și albastră, tub luminos de culoare albastră. La cererea clientului, figurina se poate realiza și în alte culori.
- Alimentarea cu energie electrică se realizează din cutiile de conexiuni ale produsului.
- Legătura de împământare se va realiza de către instalator conform standardelor și normativelor în vigoare.
- Montaj
- Varianta standard este formată din 9 buc subansamble care se fixează între ele cu piulițe și șuruburi.
- Montajul se face pe sol conform instrucțiunilor de montaj livrate o dată cu produsul.
- Caracteristici tehnice
- Putere: maxim 660 W
- Înălțime: minim 4 m
- Diametru: minim 4 m
- Masă: maxim 150 W
- Tensiune Nominală: 230 V
- Grad de Protecție: IP 44
- Rezistența la vibrații: amplitudine -1,5mm, frecvența - 4÷10Hz, durata - 2h, baleiere - 30sec.
- Rezistența la impact: IK02, cf SR EN62262:2004

6.18. FIGURINA 3D TIP CADOU

- Forma figurinei (a se vedea poza ca exemplificare) este realizată din teava patrată și bara de aluminiu pe care se montează sirul luminos roșu și alb, tubul luminos alb.
- Cadrul este prevăzut cu șapte cutii de conexiune pentru realizarea alimentării electrice. Aceste cutii sunt întotdeauna montate la baza figurinei – produsul este destinat montajului pe sol.
- Culoare standard: sir luminos de culoare roșie și albă, tub luminos alb. La cererea clientului, figurina se poate realiza și în alte culori.
- Alimentarea cu energie electrică se realizează din cutiile de conexiuni ale produsului.
- Legătura de împământare se va realiza de către instalator conform standardelor și normativelor în vigoare.
- Montaj
- Varianta standard este formată din 7 buc subansamble care se fixează între ele cu piulițe și șuruburi.
- Montajul se face pe sol conform instrucțiunilor de montaj livrate o dată cu produsul.
- Caracteristici tehnice
 - Putere: maxim 300 W
 - Înălțime: minim 3.3 m
 - Diametru: minim 2.6 m
 - Masă: maxim 100 kg
 - Tensiune Nominală: 230 V
 - Grad de Protecție: IP44
 - Rezistența la vibrații: amplitudine -1,5mm, frecvența - 4÷10Hz, durata - 2h, baleiere - 30sec.
 - Rezistența la impact: IK02, cf SR EN62262:2004

6.19. FIGURINA 3D TIP STEA 1

- Forma figurinei (a se vedea poza ca exemplificare) este realizată din teava patrată și bara de aluminiu pe care se montează sirul luminos alb și galben. Peste scheletul de aluminiu și instalația luminoasă se înfășoară carpa/beteala albă și galbenă
- Cadrul este prevăzut cu șapte cutii de conexiune pentru realizarea alimentării electrice. Aceste cutii sunt întotdeauna montate în interiorul figurinei – produsul este destinat montajului suspendat sau pe stalp.
- Culoare standard: sir luminos de culoare albă și galbenă. La cererea clientului, figurina se poate realiza și în alte culori.

- Alimentarea cu energie electrica se realizeaza din cutiile de conexiuni ale produsului.
- Legatura de impamantare se va realiza de catre instalator conform standardelor si normativelor in vigoare.
- Montaj
- Varianta de baza este prevazut cu carlig pentru prinderea pe sufa metalica
- La cererea clientului se poate realiza si varianta pentru montaj pe stalp
- Caracteristici tehnice
 - Putere: maxim 35 W
 - Grosime: minim 0.20 m
 - Diametru: minim 1.20 m
 - Masa: maxim 10 kg
 - Tensiune Nominala: 230 V
 - Grad de Protectie: IP44
 - Rezistenta la vibratii: amplitudine -1,5mm, frecventa - 4+10Hz, durata - 2h, baleiere - 30sec.
 - Rezistenta la impact: IK02, cf SR EN62262:2004

6.20. FIGURINA 3D TIP STEA 2

- Forma figurinei (a se vedea poza ca exemplificare) este realizata din bara si platbanda de aluminiu pe care se monteaza sirul luminos alb si tubul luminos alb. Peste scheletul de aluminiu si instalatia luminoasa se infasoara carpeta/beteala de culoare argintie
- Cadrul este prevazut cu sapte cutii de conexiune pentru realizarea alimentarii electrice. Aceaste cutii sunt intotdeauna montata in interiorul figurinei – produsul este destinat montajului suspendat sau pe stalp.
- Culoare standard: sir luminos de culoare alba si tub luminos alb. La cererea clientului, figurina se poate realiza si in alte culori.
- Alimentarea cu energie electrica se realizeaza din cutiile de conexiuni ale produsului.
- Legatura de impamantare se va realiza de catre instalator conform standardelor si normativelor in vigoare.
- Montaj
- Varianta de baza este prevazut cu carlig pentru prinderea pe sufa metalica
- La cererea clientului se poate realiza si varianta pentru montaj pe stalp
- Caracteristici tehnice
 - Putere: maxim 95 W
 - Grosime: minim 0.05 m
 - Diametru: minim 1 m
 - Masa: maxim 10 kg
 - Tensiune Nominala: 230 V
 - Grad de Protectie: IP44
 - Rezistenta la vibratii: amplitudine -1,5mm, frecventa - 4+10Hz, durata - 2h, baleiere - 30sec.
 - Rezistenta la impact: IK02, cf SR EN62262:2004

6.21. FIGURINA 3D TIP SFERA 1

- Forma figurinei (a se vedea poza ca exemplificare) este realizata din teava patrata si bara de aluminiu pe care se monteaza sirul luminos alb.
- Cadrul este prevazut cu sapte cutii de conexiune pentru realizarea alimentarii electrice. Aceaste cutii sunt intotdeauna montata in interiorul figurinei – produsul este destinat montajului pe sol.
- Culoare standard: sir luminos de culoare alba. La cererea clientului, figurina se poate realiza si in alte culori.
- Alimentarea cu energie electrica se realizeaza din cutiile de conexiuni ale produsului.
- Legatura de impamantare se va realiza de catre instalator conform standardelor si normativelor in vigoare.
- Montaj
- Varianta de baza este destinta montajului pe sol
- La cererea clientului se poate realiza si varianta pentru montaj suspendat
- Caracteristici tehnice
 - Putere: maxim 50 W
 - Inaltime: minim 1.25 m
 - Diametru: minim 1.25 m
 - Masa: maxim 13 kg
 - Tensiune Nominala: 230 V
 - Grad de Protectie: IP44

- Rezistența la vibrații: amplitudine -1,5mm, frecvență - 4÷10Hz, durată - 2h, baleiere - 30sec.
- Rezistența la impact: IK02, cf SR EN62262:2004

6.22. FIGURINA 3D TIP SFERA 2

- Forma figurinei (a se vedea poza ca exemplificare) este realizată din bara de aluminiu pe care se montează sirul luminos alb și tubul luminos galben. Peste scheletul de aluminiu și instalația luminoasă se infasoară carpa/beteala de culoare argintie
- Cadrul este prevăzut cu șapte cutii de conexiune pentru realizarea alimentării electrice. Aceste cutii sunt întotdeauna montate în interiorul figurinei – produsul este destinat montajului suspendat.
- Culoare standard: sir luminos de culoare albă, tub luminos galben. La cererea clientului, figurina se poate realiza și în alte culori.
- Alimentarea cu energie electrică se realizează din cutiile de conexiuni ale produsului.
- Legătura de împământare se va realiza de către instalator conform standardelor și normativelor în vigoare.
- Montaj
- Varianta de bază este destinată montajului pe sol
- Caracteristici tehnice
 - Putere: maxim 55 W
 - Diametru: minim 0.60 m
 - Masă: maxim 8 kg
 - Tensiune Nominală: 230 V
 - Grad de Protecție: IP44
 - Rezistența la vibrații: amplitudine -1,5mm, frecvență - 4÷10Hz, durată - 2h, baleiere - 30sec.
 - Rezistența la impact: IK02, cf SR EN62262:2004

6.23. FIGURINA 3D TIP ARCADE

- Forma figurinei (a se vedea poza ca exemplificare) este realizată din teava patrată și platbanda de aluminiu pe care se montează sirul luminos alb și tubul luminos alb (cadru+stelute).
- Cadrul este prevăzut cu două cutii de conexiuni pentru realizarea alimentării electrice. Aceste cutii sunt întotdeauna montate în spatele figurinei – fața acestora considerându-se cea expusă privirii pe sensul de deplasare – de regulă montajul făcându-se pe sol.
- Culoare standard: sir luminos de culoare albă și tub luminos de culoare albă. La cererea clientului, figurina se poate realiza și în alte culori.
- Alimentarea cu energie electrică se realizează din cutiile de conexiuni ale produsului.
- Legătura de împământare se va realiza de către instalator conform standardelor și normativelor în vigoare.
- Montaj
- Varianta standard este prevăzută cu un suport de prindere pe sol (1 m x 1 m) pentru fiecare extremitate. Acesta se va fixa pe cadrul central prin piulite și șuruburi.
- Produsul este format în două subsansamble care se conectează între ele prin piulite și șuruburi.
- Caracteristici tehnice
 - Putere: maxim 265 W
 - Înălțime: minim 3.30 m
 - Lățime: minim 7.00 m
 - Masă: maxim 45 kg
 - Tensiune Nominală: 230 V
 - Grad de Protecție: IP 44
 - Rezistența la vibrații: amplitudine -1,5mm, frecvență - 4÷10Hz, durată - 2h, baleiere - 30sec.
 - Rezistența la impact: IK02, cf SR EN62262:2004

6.24. FIGURINA 3D TIP CANDELABRU

- Forma figurinei (a se vedea poza ca exemplificare) este realizată din teava patrată și bara de aluminiu pe care se infasoară perdeaua luminoasă albă.
- Cadrul este prevăzut cu două cutii de conexiuni pentru realizarea alimentării electrice. Aceste cutii sunt întotdeauna montate în spatele figurinei – produsul este destinat montajului suspendat.
- Culoare standard: perdeaua luminoasă de culoare albă. La cererea clientului, figurina se poate realiza și în alte culori.
- Alimentarea cu energie electrică se realizează din cutiile de conexiuni ale produsului.

- ✔ Legatura de impamantare se va realiza de catre instalator conform standardelor si normativelor in vigoare.
- ✔ Montaj
- ✔ Varianta standard se realizeaza cu prindere suspendat.
- ✔ La cerere se poate realiza si varianta pentru montaj pe stalp
- ✔ Caracteristici tehnice
 - Putere: maxim 120 W
 - Inaltime: minim 1.70 m
 - Diametru: minim 1 m
 - Masa: maxim 17.60 kg
 - Tensiune Nominala: 230 V
 - Grad de Protectie: IP44
 - Rezistenta la vibratii: amplitudine -1,5mm, frecventa - 4÷10Hz, durata - 2h, baleiere - 30sec.
 - Rezistenta la impact: IK02, cf SR EN62262:2004

6.25. FIGURINA 3D TIP NUFAR

- ✔ Forma figurinei (a se vedea poza ca exemplificare)
 - Baza: este realizata din teava patrata si bara de aluminiu pe care se monteaza tubul luminos alb cald si carpeta din PVC aurie.
 - Floarea: Forma produsului este realizata din bara de aluminiu pe care se monteaza tubul luminos alb, sirul luminos rosu si carpeta din PVC rosie
- ✔ Cadrul (baza si floarea) este prevazut cu o cutie de conexiune pentru realizarea alimentarii electrice. Aceasta cutie este intotdeauna montata la baza figurinei – produs destinat montajului pe sol.
- ✔ Culoare standard:
 - baza: tub luminos de culoare alb cald, carpeta din PVC de culoarea aurie. La cererea clientului, figurina se poate realiza si in alte culori.
 - floarea: tub luminos de culoare alb, carpeta din PVC de culoarea rosie si sir luminos de culoare rosie. La cererea clientului, figurina se poate realiza si in alte culori.
- ✔ Alimentarea cu energie electrica se realizeaza din cutia de conexiune a produsului.
- ✔ Legatura de impamantare se va realiza de catre instalator conform standardelor si normativelor in vigoare.
- ✔ Montaj
- ✔ Varianta standard este prevazuta pentru montaj pe sol.
- ✔ Produsul este format dintr-un subansamblu compus din 5 buc "petale" fixate mecanic.
- ✔ Caracteristici tehnice
 - Putere: maxim 250W W
 - Inaltime: minim 1.04 m
 - Diametru: minim 2.84 m
 - Masa: maxim 30 kg
 - Tensiune Nominala: 230 V
 - Grad de Protectie: IP44
 - Rezistenta la vibratii: amplitudine -1,5mm, frecventa - 4÷10Hz, durata - 2h, baleiere - 30sec.
 - Rezistenta la impact: IK02, cf SR EN62262:2004

6.26. FIGURINA 3D TIP CON

- ✔ Forma figurinei (a se vedea poza ca exemplificare) este realizata din teava patrata pe care se infasoara perdeaua luminoasa alba si tubu luminos alb.
- ✔ Cadrul este prevazut cu doua cutii de conexiuni pentru realizarea alimentarii electrice. Aceste cutii sunt intotdeauna montate in spatele figurinei – produsul este destinat montajului pe stalp.
- ✔ Culoare standard: perdeaua luminoasa de culoare alba si tub luminos de culoare alba. La cererea clientului, figurina se poate realiza si in alte culori.
- ✔ Alimentarea cu energie electrica se realizeaza din cutiile de conexiuni ale produsului.
- ✔ Legatura de impamantare se va realiza de catre instalator conform standardelor si normativelor in vigoare.
- ✔ Montaj
- ✔ Varianta standard se realizeaza pentru montaj pe stalp
- ✔ Caracteristici tehnice
 - Putere: maxim 90 W
 - Inaltime: minim 3 m

- o Diametru: minim 0.60 m
- o Masa: maxim 6 kg
- o Tensiune Nominala: 230 V
- o Grad de Protectie: IP44
- o Rezistenta la vibratii: amplitudine -1,5mm, frecventa - 4÷10Hz, durata - 2h, baleiere - 30sec.
- o Rezistenta la impact: IK02, cf SR EN62262:2004

6.27. SIRURI LUMINOASE

6.27.1. SIRURI LUMINOASE STATICE

- Sir compus din conductori electrici si dulii cu LED-uri, prevazut cu fisa bipolara, detasabila. Cablu de alimentare (1,5m) cu redresor (modul de alimentare LED-uri incapsulat) si posibilitate de interconectare (max. 10 buc pentru led-urile de culori alb, alb cald si albastru, respectiv max.20 pentru led-urile de culori : galben, rosu si verde), alb rece+alb cald; alb rece+albastru; alb rece+galben, alb rece+rosu, alb rece+verde
- Culoare standard: alb rece (gheata); alb cald; albastru; rosu; galben; verde.
- Cablul poate fi de 2 culori – alb si verde.
- Sursa de lumina : 200 LED-uri
- Alimentarea cu energie electrica se realizeaza prin fisa de alimentare a produsului.
- Putere: maxim 17 W
- Numar LED – uri: minim 200 bucati
- Culoare LED: alb, albastru, galben, rosu, verde
- Culoare cablu: alb, verde
- Lungime tronson: minim 20 m
- Numar tronsoane interconectabile: minim 10 bucati
- Grad de protectie : IP 44
- clasa de izolatie : II
- Masa aproximativa : 2kg
- Rezistenta la vibratii: amplitudine -1,5mm, frecventa - 4÷10Hz, durata - 2h, baleiere - 30sec.
- Rezistenta la impact: IK02, cf SR EN62262:2004

6.27.2. SIRURI LUMINOASE DINAMICE

- Sir compus din conductori electrici si dulii cu LED-uri, prevazut cu fisa bipolara, detasabila.
- Cablu de alimentare (minim 1,5m) cu redresor (modul de alimentare LED-uri incapsulat) si posibilitate de interconectare (minim 10 buc pentru),
- Variante: alb rece+alb cald; alb rece+albastru; alb rece+galben, alb rece+rosu, alb rece+verde
- Culoare standard: alb rece (gheata); alb cald; albastru; rosu; galben; verde.
- Cablul poate fi de 2 culori – alb si verde.
- Sursa de lumina : 200 LED-uri, din care 40 LED-uri intermitente (flash) , 1 led flash din 5 led-uri;
- Alimentarea cu energie electrica se realizeaza prin fisa de alimentare a produsului.
- Caracteristici tehnice:
- Putere: maxim 20 W
- Numar LED – uri: minim 200 bucati
- Culoare LED: alb, albastru, galben, rosu, verde, etc.
- Culoare cablu: alb, verde, etc.
- Lungime tronson: minim 20 m
- Numar tronsoane interconectabile: minim 10 bucati
- Grad de protectie : IP 44
- Masa aproximativa : 2kg
- Rezistenta la vibratii: amplitudine -1,5mm, frecventa - 4÷10Hz, durata - 2h, baleiere - 30sec.
- Rezistenta la impact: IK02, cf SR EN62262:2004

6.28. PERDELE LUMINOASE

6.28.1. PERDELE LUMINOASE MICI STATICE

- Numar de leduri: 450 buc ± 3% din care minim 20% sunt intermitente și de altă culoare decât cea a perdelei. (ex. Șir alb cald cu leduri intermitente alb rece).

- Lungime: 3m (\pm 5%) cu posibilitate de sectionare elemente (minim 3 segmente);
- Inaltime produs: 1,5 m;
- Tensiunea de alimentare: 230 V c.a.
- Putere nominala maxima :65W;
- Grad de protectie minim: IP 44 (exterior).
- Marcaj obligatoriu ;
- Posibilitate de interconectare cu alte elemente decorative (ex: turturi, siruri, plase)
- Numar minim de produse interconectabile : 8
- Culori disponibile LED: alb cald, alb rece, albastru, galben, rosu;
- Culori disponibile cablu : alb , verde;
- Lungime cablu de alimentare : minim 1,5 m

6.28.1. PERDELE LUMINOASE MICI DINAMICE

- Numar de leduri: 450 buc
- Lungime: 3m (\pm 5%) cu posibilitate de sectionare elemente (minim 3 segmente);
- Inaltime produs: 1,5 m;
- Tensiunea de alimentare: 230 V c.a.
- Putere nominala maxima :65W;
- Grad de protectie minim: IP 44 (exterior).
- Marcaj obligatoriu ;
- Posibilitate de interconectare cu alte elemente decorative (ex: turturi, siruri, plase)
- Numar minim de produse interconectabile : 8
- Culori disponibile LED: alb cald, alb rece, albastru, galben, rosu;
- Culori disponibile cablu : alb , verde;
- Lungime cablu de alimentare : minim 1,5 m

6.28.2. PERDELE LUMINOASE MEDII STATICE

- Numar de leduri: 900 buc
- Lungime: 3m (\pm 5%) cu posibilitate de sectionare elemente (minim 3 segmente);
- Inaltime produs: 3 m;
- Tensiunea de alimentare: 230 V c.a.
- Putere nominala maxima : 125W;
- Grad de protectie minim: IP 44 (exterior).
- Marcaj obligatoriu ;
- Posibilitate de interconectare cu alte elemente decorative (ex: turturi, siruri, plase)
- Numar minim de produse interconectabile : 4
- Culori disponibile LED: alb cald, alb rece , albastru, galben, rosu;
- Culori disponibile cablu : alb , verde;
- Lungime cablu de alimentare : minim 1,5 m

6.28.2. PERDELE LUMINOASE MEDII DINAMICE

- Numar de leduri: 900 buc \pm 3% din care minim 20% sunt intermitente.
- Lungime: 3m (\pm 5%) cu posibilitate de sectionare elemente (minim 3 segmente);
- Inaltime produs: 3 m;
- Tensiunea de alimentare: 230 V c.a.
- Putere nominala maxima : 125W;
- Grad de protectie minim: IP 44 (exterior).
- Marcaj obligatoriu ;
- Posibilitate de interconectare cu alte elemente decorative (ex: turturi, siruri, plase)
- Numar minim de produse interconectabile : 4
- Culori disponibile LED: alb cald, alb rece , albastru, galben, rosu;
- Culori disponibile cablu : alb , verde;
- Lungime cablu de alimentare : minim 1,5 m

6.28.3. PERDELE LUMINOASE MARI STATICE

- Numar de leduri: 900 buc Lungime: 3m (\pm 5%) cu posibilitate de sectionare elemente (minim 3 segmente);

- Înălțime produs: 3 m;
- Tensiunea de alimentare: 230 V c.a.
- Putere nominală maximă : 125W;
- Grad de protecție minim: IP 44 (exterior).
- Marcaj obligatoriu ;
- Posibilitate de interconectare cu alte elemente decorative (ex: turturi, siruri, plase)
- Număr minim de produse interconectabile : 4
- Culori disponibile LED: alb cald, alb rece, albastru, galben, roșu;
- Culori disponibile cablu : alb , verde;
- Lungime cablu de alimentare : minim 1,5 m

6.28.3. PERDELE LUMINOASE MARI DINAMICE

- Număr de leduri: 900 buc \pm 3% din care minim 20% sunt intermitente și de altă culoare decât cea a perdelei. (ex. Șir alb cald cu leduri intermitente alb rece).
- Lungime: 3m (\pm 5%) cu posibilitate de sectionare elemente (minim 3 segmente);
- Înălțime produs: 3 m;
- Tensiunea de alimentare: 230 V c.a.
- Putere nominală maximă : 125W;
- Grad de protecție minim: IP 44 (exterior).
- Marcaj obligatoriu ;
- Posibilitate de interconectare cu alte elemente decorative (ex: turturi, siruri, plase)
- Număr minim de produse interconectabile : 4
- Culori disponibile LED: alb cald, alb rece, albastru, galben, roșu;
- Culori disponibile cablu : alb , verde;
- Lungime cablu de alimentare : minim 1,5 m

6.29. TURTURI LUMINOȘI

6.29.1. TURTURI LUMINOȘI TIP 1

- Număr de leduri: 190 buc \pm 3% din care minim 20% sunt intermitente;
- Lungime: 4m (\pm 5%) cu posibilitate de sectionare elemente (minim 3 segmente);
- Înălțime produs: 0,8 m;
- Tensiunea de alimentare: 230 V c.a.
- Putere nominală maximă : 15W ;
- Grad de protecție minim: IP 44 .
- Marcaj obligatoriu ;
- Posibilitate de interconectare cu alte elemente decorative (ex: perdele, siruri, plase)
- Număr minim de produse interconectabile de același tip : 14 buc;
- Culori disponibile LED: alb cald, alb rece , albastru, galben, roșu;
- Culori disponibile cablu : alb , verde;
- Lungime cablu de alimentare: minim 1,5 m;

6.29.2. TURTURI LUMINOȘI TIP 2

- Număr de leduri: 190 buc \pm 3% din care minim 20% sunt intermitente și de altă culoare decât cea a țurțurilor. (ex. Șir alb cald cu leduri intermitente alb rece);
- Lungime: 4m (\pm 5%) cu posibilitate de sectionare elemente (minim 3 segmente);
- Înălțime produs: 0,8 m;
- Tensiunea de alimentare: 230 V c.a.
- Putere nominală maximă : 15W ;
- Grad de protecție minim: IP 44 .
- Marcaj obligatoriu ;
- Posibilitate de interconectare cu alte elemente decorative (ex: perdele, siruri, plase)
- Număr minim de produse interconectabile de același tip : 14 buc;
- Culori disponibile LED: alb cald, alb rece, albastru, galben, roșu;
- Culori disponibile cablu : alb , verde;
- Lungime cablu de alimentare: minim 1,5 m;

6.29.3. TURTURI LUMINOSI TIP 3

- Numar de leduri: 180 buc \pm 3% din care minim 20% sunt intermitenti.
- Lungime: 3m (\pm 5%) cu posibilitate de sectionare elemente (minim 3 segmente);
- Inaltime produs: 1 m;
- Tensiunea de alimentare: 230 V c.a.
- Putere nominala maxima :13W
- Grad de protectie minim: IP 44 (exterior).
- Marcaj obligatoriu ;
- Posibilitate de interconectare cu alte elemente decorative (ex: perdele, siruri, plase).
- Numar minim de produse interconectabile : 14
- Culori disponibile LED: alb cald, alb rece , albastru, galben, rosu;
- Culori disponibile cablu : alb , verde;
- Lungime cablu de alimentare: minim 1,5 m

6.29.4. TURTURI LUMINOSI TIP 4

- Numar de leduri: 180 buc \pm 3% din care minim 20% sunt sunt intermitente și de altă culoare decât cea a țurțurilor. (ex. Șir alb cald cu leduri intermitente alb rece).
- Lungime: 3m (\pm 5%) cu posibilitate de sectionare elemente (minim 3 segmente);
- Inaltime produs: 1 m;
- Tensiunea de alimentare: 230 V c.a.
- Putere nominala maxima :13W
- Grad de protectie minim: IP 44 (exterior).
- Marcaj obligatoriu ;
- Posibilitate de interconectare cu alte elemente decorative (ex: perdele, siruri, plase).
- Numar minim de produse interconectabile : 14
- Culori disponibile LED: alb cald, alb rece, albastru, galben, rosu;
- Culori disponibile cablu : alb , verde;
- Lungime cablu de alimentare: minim 1,5 m

6.30. PLASE LUMINOASE

6.30.1. PLASE LUMINOASE TIP 1

- Numărul de leduri : 410 buc \pm 3% din care minim 20% intermitente;
- Lungime = 2,1 m (\pm 5%),
- Inaltime =1,1 m (\pm 5%)
- Tensiunea de alimentare: 230 V c.a.
- Putere nominala maxima : 35W;
- Grad de protectie minim: IP 44 (exterior).
- Marcaj obligatoriu ;
- Posibilitate de interconectare cu alte elemente decorative (ex: turturi, perdele, siruri);
- Numar minim de produse interconectabile : 8
- Culori disponibile LED: alb cald, alb rece , albastru, galben, rosu;
- Culori disponibile cablu : verde ;

6.30.2. PLASE LUMINOASE TIP 2

- Numărul de leduri : 410 buc \pm 3% din care minim 20% intermitente și de altă culoare decât cea a plasei. (ex. Șir alb cald cu leduri intermitente alb rece).
- Lungime = 2,1 m (\pm 5%),
- Inaltime =1,1 m (\pm 5%)
- Tensiunea de alimentare: 230 V c.a.
- Putere nominala maxima : 35W;
- Grad de protectie minim: IP 44 (exterior).
- Marcaj obligatoriu ;
- Posibilitate de interconectare cu alte elemente decorative (ex: turturi, perdele, siruri);
- Numar minim de produse interconectabile : 8
- Culori disponibile LED: alb cald, alb rece, albastru, galben, rosu;

- Culori disponibile cablu : verde;

6.30.3. PLASE LUMINOASE TIP 3

- Numărul de leduri :550 buc \pm 3% din care minim 20% intermitente;
- Lungime = 4 m (\pm 5%),
- Înălțime =2 m (\pm 5%);
- Tensiunea de alimentare: 230 V c.a.
- Putere nominală maximă : 55W;
- Grad de protecție minim: IP 44 (exterior).
- Marcaj obligatoriu ;
- Posibilitate de interconectare cu alte elemente decorative (ex: turturi, perdele, siruri);
- Număr minim de produse interconectabile : 6
- Culori disponibile LED: alb cald, alb rece , albastru, galben, roșu;
- Culori disponibile cablu : verde;

6.30.4. PLASE LUMINOASE TIP 4

- Numărul de leduri :550 buc \pm 3% din care minim 20% intermitente și de altă culoare decât cea a plasei. (ex. Șir alb cald cu leduri intermitente alb rece).
- Lungime = 4 m (\pm 5%),
- Înălțime =2 m (\pm 5%);
- Tensiunea de alimentare: 230 V c.a.
- Putere nominală maximă : 55W;
- Grad de protecție minim: IP 44 (exterior).
- Marcaj obligatoriu ;
- Posibilitate de interconectare cu alte elemente decorative (ex: turturi, perdele, siruri);
- Număr minim de produse interconectabile : 6
- Culori disponibile LED: alb cald, alb rece, albastru, galben, roșu;
- Culori disponibile cablu : verde;

6.31. FULGI DINAMICI

- Produs compus din conductori electrici și dulii cu LED-uri, prevăzut cu fișă bipolară detașabilă. Se prezintă sub formă unui segment cu 5 tuburi/1 tub cu lumină curgătoare. Lungimea tubului poate fi de 0,5 m sau de 1 m. Cablu de alimentare (1,5m) cu redresor (modul de alimentare LED-uri încapsulat). Culoare standard: alb și albastru.
- Alimentarea cu energie electrică se realizează prin fișă de alimentare a produsului.

6.32. GHIRLANDE LUMINOASE

- Produs compus dintr-un cablu special, plat, cauciucat (masiv) pe care sunt montate 2 dulii E 27 , care se pot echipa cu becuri LED P=2W).
- Culoare standard: alb, alb cald, roșu, albastru, galben și verde
- Cablu de culoare neagră.
- Alimentarea cu energie electrică se realizează prin cablul de alimentare a produsului.
- Montaj
- Produsul se poate înfășura pe diferite structuri sau poate fi prins cu bride/coliere de plastic.
- Se desfășoară cablul; se fixează capetele acestuia pe o suprafață plană; se definesc numărul de becuri LED și distanța dintre acestea (nu trebuie să depășească 50 cm); se fixează duliile E27 cu ajutorul suruburilor, prilej cu care se realizează și conexiunea electrică

6.33. ELEMENT DECORATIV 2D/3D CU MONTARE PE STALP

- Forma și conceptul elementului decorativ va fi selectat de beneficiar din oferta (catalogul) furnizorului. În același timp beneficiarul poate solicita furnizorului producerea și livrarea în condițiile prezentului caiet de sarcini a unor produse concepute proprie a beneficiarului
- Scheletul metalic de susținere a elementelor decorative și de fixare pe stalp va fi din aluminiu;
- Elementul luminos se va prinde pe rama din aluminiu cu bride de plastic.
- Suportul de fixare pe stalp va fi din teava (profil) patrată de aluminiu de dimensiuni: 20x20x1,5mm sau 20x20x2mm (în funcție de structura elementului decorativ).





- Rama/ platbanda, pe care se vor prinde elementele luminoase, va avea dimensiunile :13x2 mm sau 20x4mm;
- Sarma de aluminiu va avea diametrul maxim : 8mm;
- Pentru realizarea elementelor decorative se pot utiliza: tuburi si siruri luminoase de diverse culori ale luminii (static/intermitent/mixt) si ale cablului, banda cu leduri (tip SMD-inclusiv RGB și/sau furtun luminos flexibil tip Neon Flex sau echivalent), cablu panglica (tip Horn) cu led flash (cu posibilitatea inlocuirii individuale a ledurilor), controler, carpeta (inclusiv crenguta artificiala de brad sau echivalent) de diferite culori montate pe platbanda de aluminiu de latime 13 mm sau fir (sarma) de aluminiu cu diametru maxim 8mm;
- Tensiune de alimentare: 230 V c.a.
- Numar de leduri:
- Varianta 1 : intre 200 ÷ 400 buc/mp;
- Varianta 2 : intre 401 ÷ 600 buc/mp;
- Varianta 3 : intre 601 ÷ 800 buc /mp
- Varianta 4 : intre 801 ÷ 1000 buc /mp





6.34. ELEMENT DECORATIV 2D/3D CU MONTARE TRANSVERSALA



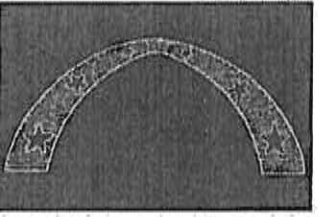
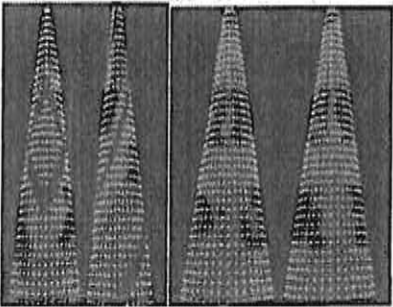

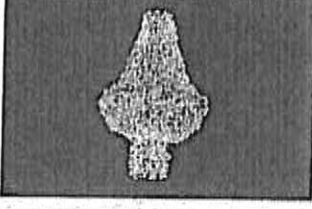
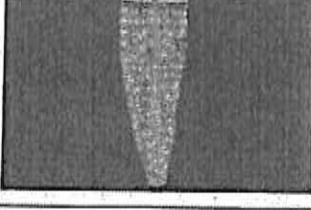
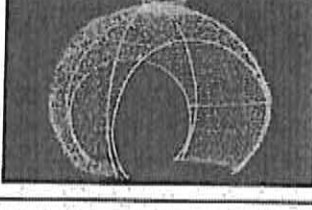

- Forma si conceptul elementului decorativ va fi selectat de beneficiar din oferta (catalogul) furnizorului. In acelasi timp beneficiarul poate solicita furnizorului producerea si livrarea in conditiile prezentului caiet de sarcini a unor produse concepute proprie a beneficiarului.
- Scheletul metalic de sustinere al elementelor decorative si de fixare va fi din aluminiu;
- Elementul luminos se va prinde pe rama din aluminiu cu bride de plastic.
- Suportul de fixare transversal va fi din teava (profil) patrata de aluminiu de dimensiuni: 15x15x2mm; 20x20x1,5mm, 20x20x2m, 30x20x1,5mm sau 30x20x2mm (in functie de structura elementului decorativ).
- Rama/ platbanda, pe care se vor prinde elementele luminoase, va avea dimensiunile :13x2 mm sau 20x4mm (in functie de structura elementului decorativ);
- Pentru realizarea elementelor decorative se pot utiliza: tuburi si siruri luminoase de diverse culori ale luminii (static/intermitent/mixt) si ale cablului, banda cu leduri (tip SMD-inclusiv RGB și/sau furtun luminos flexibil tip Neon Flex, tub cu striatii), cablu panglica (tip Horn) cu led flash (cu posibilitatea inlocuirii individuale a ledurilor), PVC, material plastic ABS, controler, carpeta (inclusiv crenguta artificiala de brad sau echivalent) de diferite culori montate pe platbanda de aluminiu mm sau fir (sarma) de aluminiu cu diametru maxim 8mm;
- Numar de leduri:
 - Varianta 1 : intre 200 ÷ 400 buc/mp;
 - Varianta 2 : intre 401 ÷ 600 buc/mp;
 - Varianta 3 : intre 601 ÷ 800 buc /mp
 - Varianta 4 : intre 801 ÷ 1000 buc /mp
 - Varianta 5 : intre 1000 ÷ 1200 buc /mp
 - Varianta 6 : intre 1201 ÷ 1400 buc /mp
 - Varianta 7 : intre 1401 ÷ 1600 buc /mp
 - Varianta 8 : intre 1801 ÷ 2000 buc /mp
 - Varianta 9 : > 2001 buc /mp

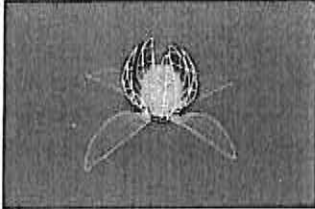

6.35. EXEMPLE DE PRODUSE

Produsele de mai jos sunt doar ca exemplificare orientativa, fiecare ofertant va prezenta produsele proprii cu respectarea cerintelor tehnice minie solicitate.

Denumirea resursei materiale	EXEMPLU
Figurine 3D Mos Craclun	
Figurine 3D Stea 2	
Figurine 3D tip Sanie cu ren si Mos Craclun	
Figurine 3D tip Acadea	
Figurine 3D tip Arcada	
Figurine 3D tip Brad 1	

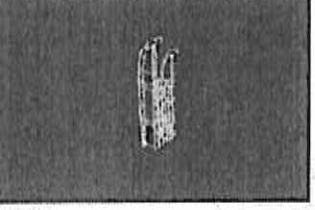
<p>Figurine 3D tip Brad 2</p>	
<p>Figurine 3D tip Brad 3</p>	
<p>Figurine 3D tip Brad 4</p>	
<p>Figurine 3D tip Candelabru</p>	
<p>Figurine 3D tip Con luminos</p>	
<p>Figurine 3D tip Glob 1</p>	
<p>Figurine 3D tip Glob 2</p>	

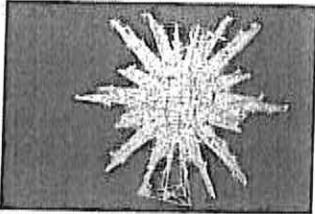
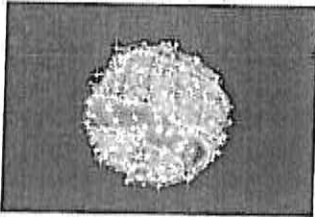
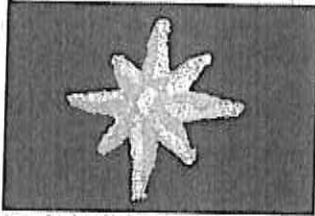
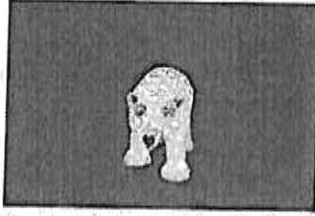
<p>Figurine 3D tip Nufar</p>	
<p>Figurine 3D tip Om de zapada 1</p>	
<p>Figurine 3D tip Om de zapada 2</p>	
<p>Figurine 3D tip Pinguin 1</p>	
<p>Figurine 3D tip Pinguin 2</p>	
<p>Figurine 3D tip Pinguin 3</p>	
<p>Figurine 3D tip Sanie</p>	

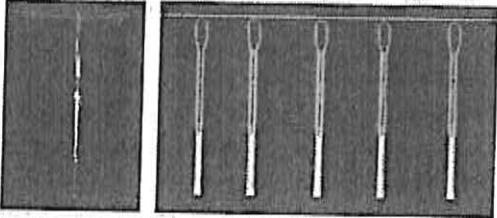
Figurine 3D tip Sfera 1	
Figurine 3D tip Sfera 2	
Figurine 3D tip Stea 1	
Figurine 3D tip Urs polar 1	
Figurine 3D tip Urs polar 3	
Figurine 3D Urs polar 2	
Fulgi dinamici - Tip 2	
Fulgi dinamici Tip 1	

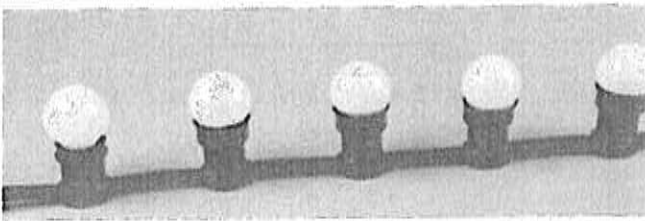
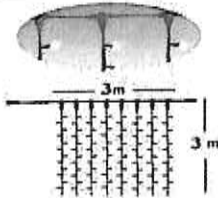
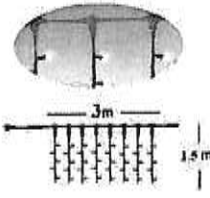
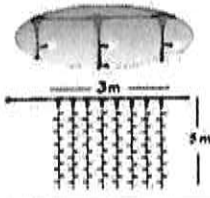
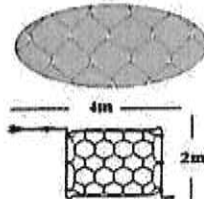
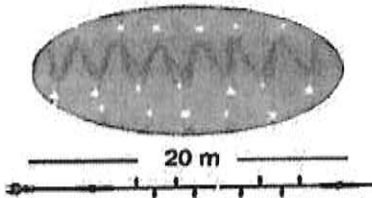
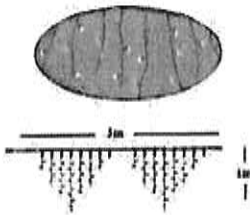
Ghirlande luminoase	
Perdele luminoase Mari dinamice	
Perdele luminoase Mari statice	
Perdele luminoase Medii dinamice	
Perdele luminoase Medii statice	
Perdele luminoase Mici dinamice	
Perdele luminoase Mici statice	
Plase luminoase - Tip 1	
Plase luminoase - Tip 2	
Sir luminos Dinamice	
Sir luminos Statice	
Turturi luminosi - Tip 1	
Turturi luminosi - Tip 2	

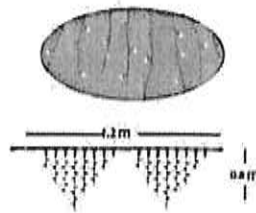
Turturi luminosi - Tip 3	
Turturi luminosi - Tip 4	

ANEXA 7 – Buletine de incercari

Conform art. 158 din LEGEA Nr. 98/2016 din 19 mai 2016 pentru fiecare aparat de iluminat oferat (rutier, pietonal) se va prezenta un raport de încercare eliberat de un organism de evaluare a conformității sau un certificat emis de un astfel de organism drept mijloc de probă care să ateste conformitatea produselor cu cerințele privind specificațiile tehnice minime. Se va accepta doar organisme de evaluare a conformității care efectuează activități de evaluare a conformității, inclusiv etalonare, încercare, certificare și inspecție, acreditat în conformitate cu dispozițiile Regulamentului (CE) nr. 765/2008 al Parlamentului European și al Consiliului din 9 iulie 2008 de stabilire a cerințelor de acreditare și de supraveghere a pieței în ceea ce privește comercializarea produselor și de abrogare a Regulamentului (CEE) nr. 339/93

Conform art. 159 din LEGEA Nr. 98/2016 din 19 mai 2016 în cazul în care un operator economic nu deține certificatele sau rapoartele de încercare prevăzute la art. 158 sau nu are posibilitatea de a le obține în termenele stabilite, pentru motive care nu îi sunt imputabile se vor prezenta rapoarte de incercari executate de un laborator acreditat RENAR sau UE.

Pentru demonstrarea caracteristicilor aparatelor de iluminat buletinele vor fi emise de un laborator acreditat RENAR sau UE (se va prezenta certificatul de acreditare a laboratorului). Fiecare aparat de iluminat oferat va fi însoțit de buletine de incercare. In conformitate HG 457/2003, SR EN 60598-1 Corpuri de iluminat. Partea 1: Prescripții generale și încercări, programul minim al încercărilor din buletinele de incercare trebuie să contină:

- 1. Marcare (inclusiv puterea)
- 2. Construcție
- 3. Cablajul intern și extern
- 4. Legarea la pământ de protecție
- 5. Protecția contra electrocutării
- 6. Rezistența la praf și umiditate
- 7. Rezistența la izolație și rigiditatea dielectrică
- 8. Distanța de conturare și distanțe de strângere în aer
- 9. Anduranța și încălzirea
- 10. Rezistența la căldură, foc și formare de cai conductoare
- 11. Bornele
- 12. Rezistența la impact mecanic
- 13. Rezistența la vibrații

Pentru demonstrarea caracteristicilor fotometrice a aparatelor de iluminat buletinele vor fi emise de un laborator acreditat RENAR sau UE (se va prezenta certificatul de acreditare a laboratorului). Fiecare aparat de iluminat oferat va fi însoțit de buletine de incercare. Buletinele trebuie să conțină

- 1. valorile intensitatilor luminoase in plan transversal (I_{transversal} [cd], pentru φ în cel puțin 25 poziții)
- 2. valorile intensitatilor luminoase in plan longitudinal (I_{longitudinal} [cd], pentru C90° și C270°)

Se vor prezenta:

- 1. curbele fotometrice în coordonate polare
- 2. curbele fotometrice în coordonate carteziane
- 3. prezentarea diagramei izocandela

Pentru demonstrarea caracteristicilor privind compatibilitatea electromagnetică a aparatelor de iluminat buletinele vor fi emise de un laborator acreditat RENAR sau UE (se va prezenta certificatul de acreditare a laboratorului). Fiecare aparat de iluminat oferat va fi însoțit de buletine de incercare privind compatibilitatea electromagnetică. Conform HG 982/2007, SR EN 55015 2007 +A1:2008 +A2:2009, SR EN 6100-3-2, 61547:2010 programul minim din buletinele de incercare trebuie să contină:

- 1. Incercarea de imunitate la descărcări electrostatice
- 2. Incercarea de imunitate la câmp electromagnetic de radiofrecvență radiat,
- 3. Incercarea de imunitate la trenuri de impulsuri rapide de tensiune
- 4. Incercarea de imunitate de unde de soc
- 5. Incercarea de imunitate la perturbații conduse, induse de câmpuri de radiofrecvență
- 6. Incercarea de imunitate de câmp magnetic

-
- 7. Incercarea de imunitate de scaderi, de scurte intreruperi si variatii de tensiune
 - 8. Masurarea emisiilor de curent armonic
 - 9. Masurarea perturbatiilor de tensiune
 - 10. Masurarea perturbatiilor transmise prin conductie
 - 11. Masurarea perturbatiilor radiate

In cazul în care se prezinta raport de încercare eliberat de un organism de evaluare a conformității sau un certificat emis de un astfel de organism in acestea trebuie sa se identifice cel putin programele de incercari solicitate in cazul buletinelor de incercări

Cuprins

Proiect 0

TIP 8: Alternativă 1	
Rezultatele planificării.....	3
TIP 7: Alternativă 2	
Rezultatele planificării.....	5
TIP 6: Alternativă 3	
Rezultatele planificării.....	7
TIP 4: Alternativă 5	
Rezultatele planificării.....	8
TIP 3: Alternativă 6	
Rezultatele planificării.....	9
TIP 2: Alternativă 7	
Rezultatele planificării.....	10
TIP 1: Alternativă 8	
Rezultatele planificării.....	11
Pietonal: Alternativă 9	
Rezultatele planificării.....	12
TIP 5: Alternativă 4	
Rezultatele planificării.....	13

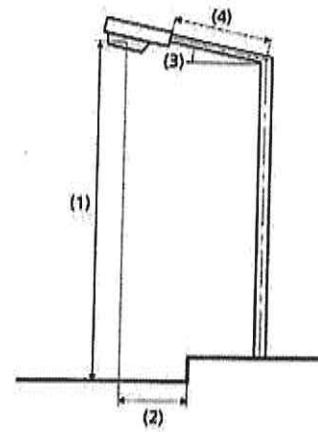
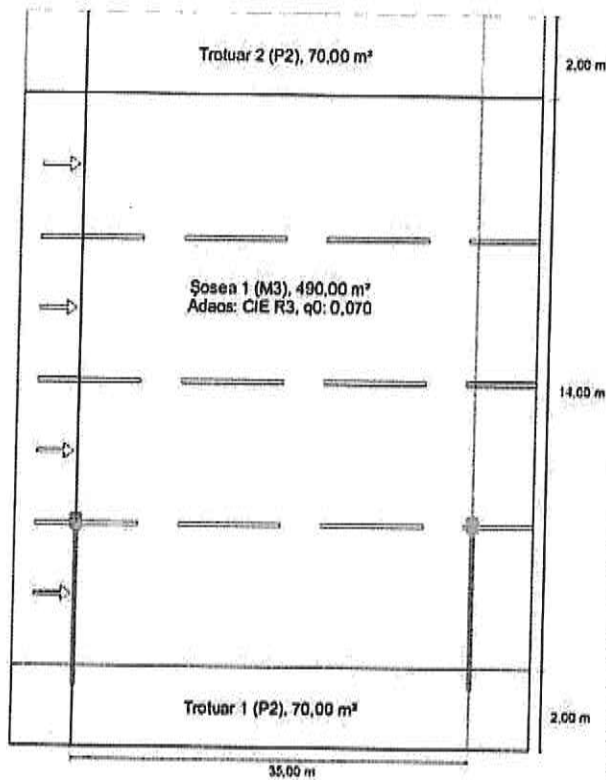

- Lampă: Tip 8
- Flux luminos (corp de iluminat):
- Flux luminos (lampă):
- Ore de lucru
4000 h: 100,0 %
- W/km:
- Aranjament: Pe o parte Jos 35,000
- Distanță stâlp: m
- Înclinare consolă (3): 0,0°
- Lungime consolă (4): 4,000 m
- Înălțimea deasupra planului uii (1): 12,000 m
- Înălțimea în consolă a punctului de lumină (2): 3,500 m

Rezultate pentru câmpurile de evaluare
Factorul de menținere: 0.80

Trotuar 2 (P2)

Em [lx] ≥ 10,00 ≤ 15,00	Emin [lx] ≥ 2,00
✓ 11,20	✓ 9,17

Șosea 1 (M3)

Lm [cd/m ²] ≥ 1,00	Uo ≥ 0,40	UI ≥ 0,60	TI [%] ≤ 15	EIR
✓ 1,00	✓ 0,49	✓ 0,77	✓ 13	* 0,77

Trotuar 1 (P2)

Em [lx] ≥ 10,00 ≤ 15,00	Emin [lx] ≥ 2,00
✓ 13,99	✓ 7,75

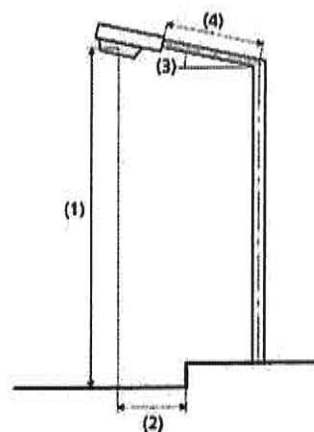
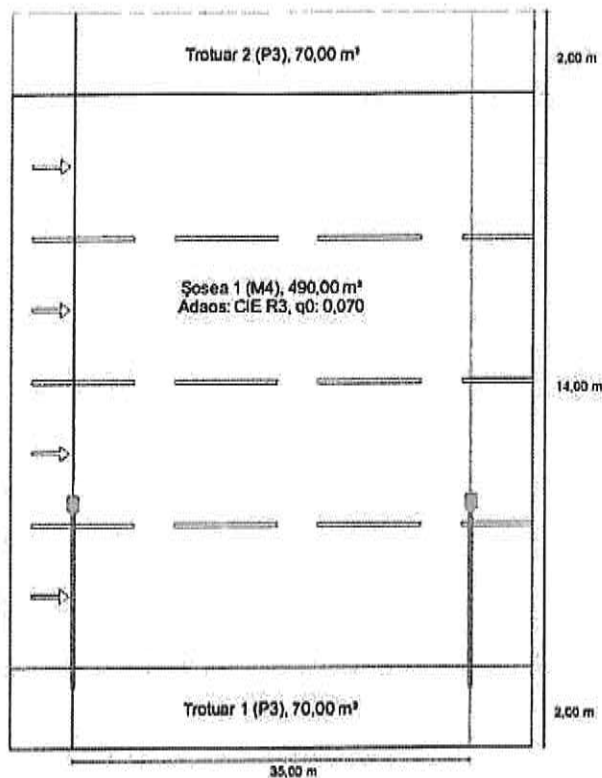

Lampă:	Tip 7
Flux luminos (corp de iluminat):	
Flux luminos (lampă):	
Ora de lucru	
4000 h:	100,0 %
W/km:	
Aranjament:	Pe o parte Jos 35,000
Distanță stâlp:	m
Înclinare consolă (3):	0,0°
Lungime consolă (4):	4,500 m
Înălțimea deasupra planului ulii (1):	12,000 m
Înălțimea în consolă a punctului de lumină (2):	4,000 m

Rezultate pentru câmpurile de evaluare
Factorul de menținere: 0,80

Trotuar 2 (P3)

Em [lx]	Emin [lx]
≥ 7,50	≥ 1,50
≤ 11,25	
✓ 9,75	✓ 7,91

Șosea 1 (M4)

Lm [cd/m²]	Uo	UI	TI [%]	EIR
≥ 0,75	≥ 0,40	≥ 0,60	≤ 15	
✓ 0,89	✓ 0,49	✓ 0,78	✓ 13	* 0,77

Trotuar 1 (P3)

Em [lx]	Emin [lx]
≥ 7,50	≥ 1,50
≤ 11,25	
✓ 11,23	✓ 6,29

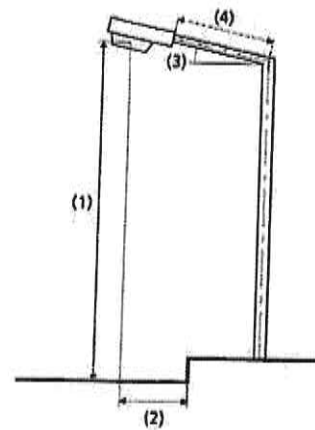
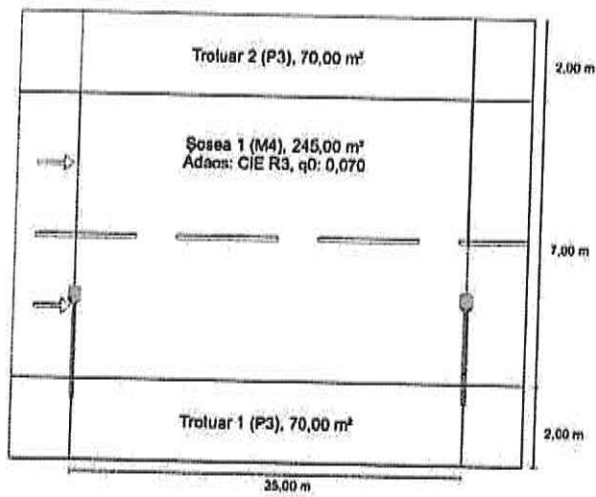

Rezultate pentru câmpurile de evaluare
Factorul de menținere: 0,80

Trotuar 2 (P3)

Em [lx] ≥ 7,50 ≤ 11,25	Emin [lx] ≥ 1,50
✓ 10,72	✓ 7,71

Șosea 1 (M4)

Lm [cd/m²] ≥ 0,75	Uo ≥ 0,40	U1 ≥ 0,60	Ti [%] ≤ 15	EIR
✓ 0,89	✓ 0,71	✓ 0,87	✓ 11	* 0,82

Trotuar 1 (P3)

Em [lx] ≥ 7,50 ≤ 11,25	Emin [lx] ≥ 1,50
✓ 10,29	✓ 5,12

Lămpă:	Tip 6
Flux luminos (corp de iluminat):	
Flux luminos (lămpă):	100,0 %
Ore de lucru 4000 h:	
Wkm:	
Aranjament:	Pe o parte Jos 35,000
Distanță stâlp:	m
Înclinare consolă (3):	0,0°
Lungime consolă (4):	2,500 m
Înălțimea deasupra planului util (1):	11,000 m
Ieșirea în consolă a punctului de lumină (2):	2,000 m

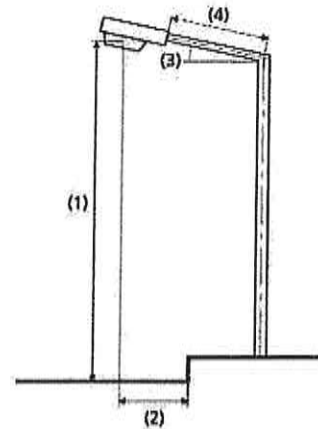
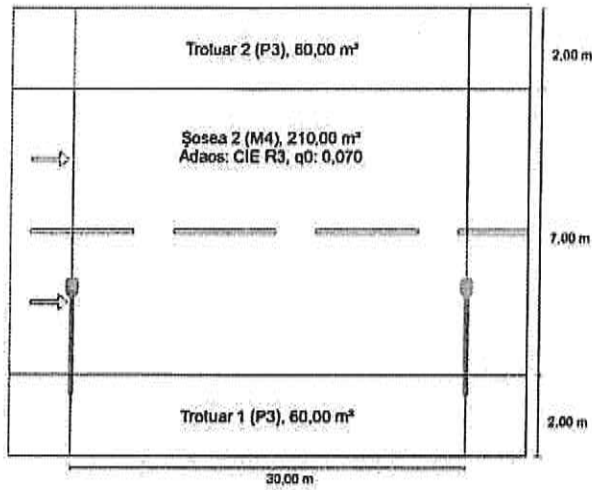

Rezultate pentru câmpurile de evaluare
Factorul de menținere: 0.80

Trotuar 2 (P3)

Em [lx] ≥ 7,50 ≤ 11,25	Emin [lx] ≥ 1,50
✓ 8,73	✓ 6,51

Șosea 2 (M4)

Lm [cd/m²] ≥ 0,75	Uo ≥ 0,40	UI ≥ 0,60	TI [%] ≤ 15	EIR
✓ 0,78	✓ 0,65	✓ 0,88	✓ 14	• 0,74

Trotuar 1 (P3)

Em [lx] ≥ 7,50 ≤ 11,25	Emin [lx] ≥ 1,50
✓ 8,67	✓ 3,75

Lampă:	Tip 4
Flux luminos (corp de iluminat):	
Flux luminos (lampă):	100,0 %
Ore de lucru	
4000 h:	
W/km:	
Aranjament:	Pe o parte Jos 30,000
Distanță stâlp:	m
Înclinare consolă (3):	0,0°
Lungime consolă (4):	2,600 m
Înălțimea deasupra planului util (1):	8,500 m
Teșirea în consolă a punctului de lumină (2):	2,100 m

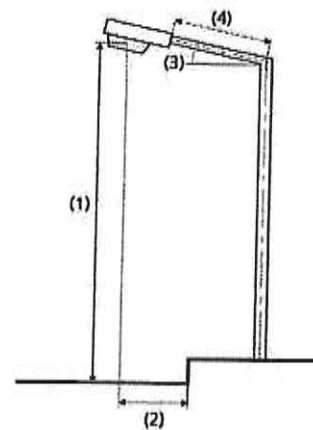
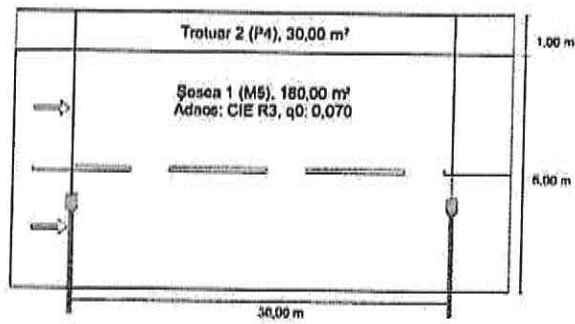

Rezultate pentru câmpurile de evaluare
Factorul de menținere: 0.80

Trotuar 2 (P4)

Em [lx]	Emin [lx]
≥ 7,50	≥ 1,50
≤ 11,25	
✓ 7,58	✓ 5,51

Șosea 2 (M5)

Lm [cd/m²]	Uo	U1	T1 [%]	EIR
≥ 0,50	≥ 0,35	≥ 0,40	≤ 15	≥ 0,30
✓ 0,62	✓ 0,61	✓ 0,85	✓ 14	✓ 0,75

Lampă:	Tip 3
Flux luminos (corp de iluminat):	
Flux luminos (lampă):	100,0 %
Ore de lucru	
4000 h:	
W/km:	
Aranjament:	Pe o parte Jos 30.000
Distanță stâlp:	m
Înclinare consolă (3):	0,0°
Lungime consolă (4):	2,750 m
Înălțimea deasupra planului util (1):	8,000 m
Înălțimea în consolă a punctului de lumină (2):	2,100 m

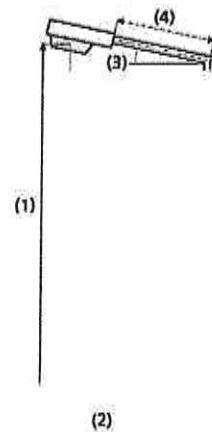
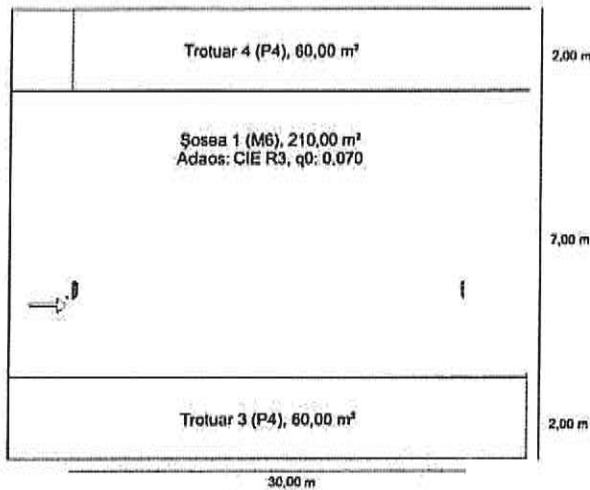

Rezultate pentru câmpurile de evaluare
Factorul de menținere: 0.80

Trotuar 4 (P4)

Em [lx]	Emin [lx]
≥ 5,00	≥ 1,00
≤ 7,50	
✓ 5,07	✓ 3,79

Șosea 2 (M6)

Lm [cd/m²]	Uo	U1	TI [%]	EIR
≥ 0,30	≥ 0,35	≥ 0,40	≤ 20	
✓ 0,45	✓ 0,65	✓ 0,88	✓ 12	* 0,74

Trotuar 3 (P4)

Em [lx]	Emin [lx]
≥ 5,00	≥ 1,00
≤ 7,60	
✓ 5,04	✓ 2,18

Lampă:	Tip 2
Flux luminos (corp de iluminat):	
Flux luminos (lampă):	100,0 %
Ore de lucru	
4000 h:	
W/km:	
Aranjament:	Pe o parte Jos 30,000
Distanță stâlp:	m
Înclinare consolă (3):	0,0°
Lungime consolă (4):	2,750 m
Înălțimea deasupra planului ulii (1):	8,500 m
legirea în consolă a punctului de lumină (2):	2,100 m

TIP 1 până la EN 13201:2015

DIALux TIP 1

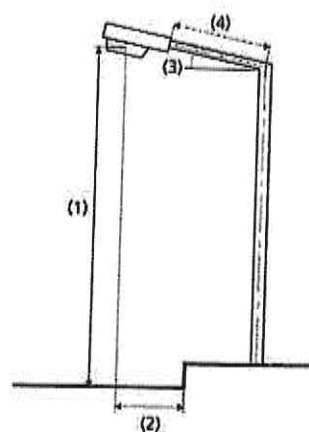
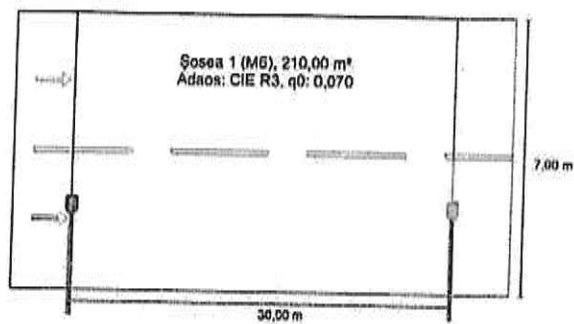

Rezultate pentru câmpurile de evaluare
Factorul de menținere: 0.80

Șosea 2 (M6)

Lm [cd/m²] ≥ 0,30	Uo ≥ 0,35	Ui ≥ 0,40	Tl [%] ≤ 20	EIR ≥ 0,30
✓ 0,39	✓ 0,65	✓ 0,88	✓ 12	✓ 0,74

Lampă:	Tip 1
Flux luminos (corp de iluminat):	
Flux luminos (lampă):	100,0 %
Ore de lucru	
4000 h:	
W/km:	
Aranjament:	Pe o parte Jos
Distanță stâlp:	30,000 m
Înclinare consolă (3):	0,0°
Lungime consolă (4):	2,750 m
Înălțimea deasupra planului util (1):	8,500 m
Ieșirea în consolă a punctului de lumină (2):	2,100 m

Pietonal până la EN 13201:2015

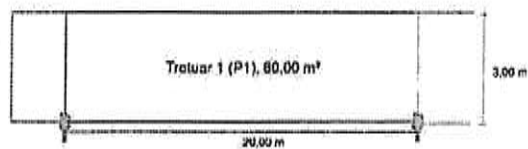

Rezultate pentru câmpurile de evaluare
Factorul de menținere: 0.8

Trotuar 1 (P1)

Em [lx]	EmIn [lx]
≥ 15,00	≥ 3,00
≤ 22,50	
✓ 18,87	✓ 3,89

DIALux PIETONAL

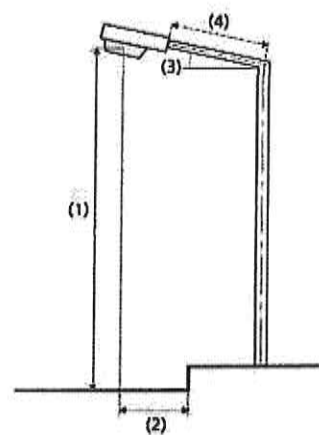

Lampă:	Pietonal
Flux luminos (corp de iluminat):	
Flux luminos (lampă):	
Ora de lucru	
4000 h:	100,0 %
W/km:	
Aranjament:	Pe o parte Jos
Distanță stâlp:	20,000 m
Înclinare consolă (3):	0,0°
Lungime consolă (4):	0,500 m
Înălțimea deasupra planului util (1):	4,000 m
Înălțimea în consolă a punctului de lumină (2):	0,000 m

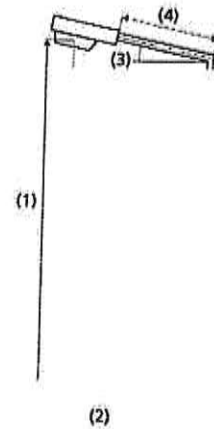
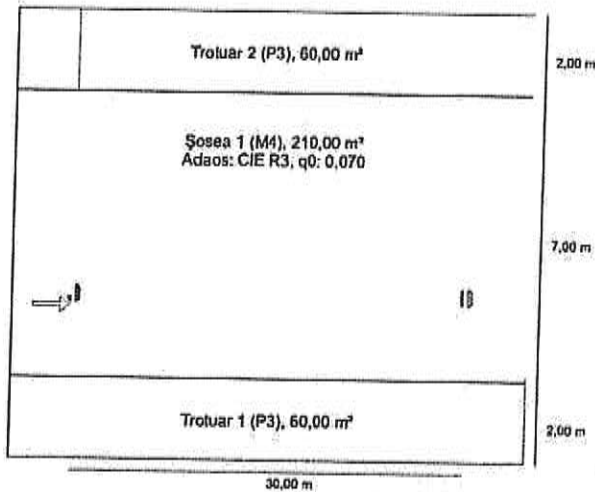

Rezultate pentru câmpurile de evaluare
Factorul de menținere: 0,80

Trotuar 2 (P3)

Em [lx]	Emin [lx]
≥ 7,50	≥ 1,50
≤ 11,25	
✓ 10,27	✓ 7,61

Șosea 1 (M4)

Lm [cd/m²]	Uo	U1	TI [%]	EIR
≥ 0,75	≥ 0,40	≥ 0,60	≤ 15	
✓ 0,85	✓ 0,71	✓ 0,84	✓ 10	* 0,82

Trotuar 1 (P3)

Em [lx]	Emin [lx]
≥ 7,50	≥ 1,50
≤ 11,25	
✓ 9,86	✓ 5,84

Lampă:	Tip 5
Flux luminos (corp de iluminat):	
Flux luminos (lampă):	100,0 %
Ore de lucru	
4000 h:	
W/km:	
Aranjament:	Pe o parte Jos
Distanță stâlp:	30,000 m
Înclinare consolă (3):	0,0°
Lungime consolă (4):	2,650 m
Înălțimea deasupra planului util (1):	11,000 m
Înălțimea în consolă a punctului de lumină (2):	2,000 m

ANEXA 9 – Lista cu cantitati de lucrari pentru intocmirea ofertei

9.1. INTRETINERE (PENTRU ESTIMAREA VALORI)

SECTIUNEA TEHNICA					SECTIUNEA FINANCIARA	
Nr	Simbol	Capitolul de lucrari	UM	Cantitatea	Pretul unitar (euro)	Pretul total (euro)
1	W2F14 A1#	Lampi cu vapori de mercur sau sodiu de inalta presiune -demontare	buc	2000	0	0
2	W2F14 A#	Lampi cu vapori de mercur sau sodiu de inalta presiune	buc	2000	0	0
2.1	5102361	Lampa cu vapori de sodiu tubulara son-t 250 soclu	buc	2100	0	0
3	5704	Platforma ridicatoare cu brate tip prb-15 pe	ora	300	0	0
4	W2F14 A1#	Lampi cu vapori de mercur sau sodiu de inalta presiune -demontare	buc	300	0	0
5	W2F14 A#	Lampi cu vapori de mercur sau sodiu de inalta presiune	buc	300	0	0
5.1	5102359	Lampa cu vapori de sodiu tubulara son-t 150 soclu	buc	315	0	0
6	5704	Platforma ridicatoare cu brate tip prb-15 pe	ora	45	0	0
7	W2F14 A1#	Lampi cu vapori de mercur sau sodiu de inalta presiune -demontare	buc	3000	0	0
8	W2F14 A#	Lampi cu vapori de mercur sau sodiu de inalta presiune	buc	3000	0	0
8.1	5102404	Lampa cu vapori de sodiu tubulara son-t plus 70w	buc	3150	0	0
9	5704	Platforma ridicatoare cu brate tip prb-15 pe	ora	450	0	0
10	W2F09 A1#	Balast pentru lampi cu vapori de mercur sau sodiu de inalta presiune montat cu	buc	1000	0	0
11	W2F09 A#	Balast pentru lampi cu vapori de mercur sau sodiu de inalta presiune montat cu	buc	1000	0	0
11.1	5106807	Balast bsn 250I33	buc	1000	0	0
12	W2F09 A1#	Balast pentru lampi cu vapori de mercur sau sodiu de inalta presiune montat cu	buc	150	0	0
13	W2F09 A#	Balast pentru lampi cu vapori de mercur sau sodiu de inalta presiune montat cu	buc	150	0	0
13.1	5106806	Balast bsn 150I33	buc	150	0	0
14	W2F09 A1#	Balast pentru lampi cu vapori de mercur sau sodiu de inalta presiune montat cu	buc	1500	0	0
15	W2F09 A#	Balast pentru lampi cu vapori de mercur sau sodiu de inalta presiune montat cu	buc	1500	0	0
15.1	5106804	Balast bsn 70I34	buc	1500	0	0
16	W2F09 A1#	Balast pentru lampi cu vapori de mercur sau sodiu de inalta presiune montat cu	buc	5000	0	0
17	W2F09 A#	Balast pentru lampi cu vapori de mercur sau sodiu de inalta presiune montat cu	buc	5000	0	0
17.1	12312882	Igniter sn 58 -s (phillips) - sodiu	buc	5000	0	0
18	RLE1R C307	Repararea sau inlocuirea corpurilor de iluminat, cutiilor de siguranta si a bobinelor	buc	300	0	0
19	5704	Platforma ridicatoare cu brate tip prb-15 pe	ora	42	0	0
20	122782 60	Dulie e27	buc	300	0	0
21	RLE1R C307	Repararea sau inlocuirea corpurilor de iluminat, cutiilor de siguranta si a bobinelor	buc	300	0	0
22	5704	Platforma ridicatoare cu brate tip prb-15 pe	ora	42	0	0

23	114144 46	Dulie E40	buc	300	0	0
24	EB01A %	Conductor de aluminiu sau de cupru, cu izolatie, introdus in tuburi sau tevi de	m	10000	0	0
24.1	31301348 28448	Conductor afy 1x 4 s 6865	m	10000	0	0
25	W2K12 A1#	Clema de derivatie cu dinti pentru bransament -demonare	buc	3000	0	0
26	5704	Platforma ridicatoare cu brate tip prb-15 pe	ora	900	0	0
27	W2K12 A#	Clema de derivatie cu dinti pentru bransament	buc	3000	0	0
27.1	5206613	Clema de derivatie cdd 15il	buc	3000	0	0
28	W2K11 A1#	Clemă de întindere bransament -demonare	buc	1000	0	0
29	AUT570 4A1	Platforma ridicatoare cu brate tip prb-15 pe auto 5t	ora	300	0	0
30	W2K11 A#	Clemă de întindere bransament	buc	1000	0	0
30.1	18102	Clema de întindere bransament	buc	1000	0	0
31	W2F11 A1#	Cutie de derivatie pentru iluminat public, montata pe stalp pentru alimentare	buc	900	0	0
32	W2F11 A#	Cutie de derivatie pentru iluminat public, montata pe stalp pentru alimentare	buc	900	0	0
32.1	7312802	Cutie de derivatie pentru iluminat public pentru 3 cabie cu 2 sigurante LF 25 A	buc	900	0	0
33	W2K09 A#	Conductor torsadat pentru bransament TYIR	m	10000	0	0
33.1	18024	Fascicol de conductoare izolate torsadate TYIR 10+16	m	10300	0	0
34	AUT570 4A1	Platforma ridicatoare cu brate tip prb-15 pe auto 5t	ora	6000	0	0
35	RLE1R C31A	Repararea unui punct de aprindere a iluminatului public inlocuirea unui aparat	buc	200	0	0
35.1	5529295	Contactator tca 63 500 v cod 4020	buc	200	0	0
36	RLE1R C31A	Repararea unui punct de aprindere a iluminatului public inlocuirea unui aparat	buc	1000	0	0
36.1	5536762	Siguranta mpr gabarit 0 125a	buc	1000	0	0
37	RLE1R C31A	Repararea unui punct de aprindere a iluminatului public inlocuirea unui aparat	buc	200	0	0
37.1	5536763	Siguranta mpr gabarit 0 160a	buc	200	0	0
38	W2F14 A1#	Lămpi cu vapori de mercur sau sodiu de înaltă presiune -demonare	buc	300	0	0
39	W2F14 A#	Lămpi cu vapori de mercur sau sodiu de înaltă presiune	buc	300	0	0
39.1	20020633	Lampa cu led	buc	300	0	0
40	AUT570 4A1	Platforma ridicatoare cu brate tip prb-15 pe auto 5t	ora	45	0	0

41	W2F14 A1#	Lămpi cu vapori de mercur sau sodiu de înaltă presiune -demonare	buc	150	0	0
42	W2F14 A#	Lămpi cu vapori de mercur sau sodiu de înaltă presiune	buc	300	0	0
42.1	31501451 00817	Lampa fl compacta 20w	buc	315	0	0
43	AUT570 4A1	Platforma ridicatoare cu brate tip prb-15 pe auto 5t	ora	45	0	0
44	W2F14 A1#	Lămpi cu vapori de mercur sau sodiu de înaltă presiune -demonare	buc	300	0	0
45	W2F14 A#	Lămpi cu vapori de mercur sau sodiu de înaltă presiune	buc	300	0	0
45.1	31501451 00037	Lampa fl compacta 40w	buc	315	0	0
46	AUT570 4A1	Platforma ridicatoare cu brate tip prb-15 pe auto 5t	ora	45	0	0
47	W2F14 A1#	Lămpi cu vapori de mercur sau sodiu de înaltă presiune -demonare	buc	7000	0	0
48	W2F14 A#	Lămpi cu vapori de mercur sau sodiu de înaltă presiune	buc	7000	0	0
48.1	31501551 02267	RL 36w	buc	7350	0	0
49	AUT570 4A1	Platforma ridicatoare cu brate tip prb-15 pe auto 5t	ora	1050	0	0

Total ore manopera (ore)	0
Total greutate materiale (tone)	0

	Material	Manopera	Utilaj	Transport	Total
Total Cheltuieli	0	0	0	0	0

Alte cheltuieli directe						
Coeficient	Valoare	Material	Manopera	Utilaj	Transport	Total
Contributia	%	0	0	0	0	0

	Material	Manopera	Utilaj	Transport	Total
Total Cheltuieli	0	0	0	0	0
Cheltuieli					0
Chelt. tr.					0
Profit					0

Total General fara TVA	0
TVA (19%)	0
TOTAL GENERAL (euro)	0

9.2. FESTIV (PENTRU ESTIMAREA VALORII)

Nr	Simbol	SECTIUNEA TEHNICA			SECTIUNEA FINANCIARA	
		Capitolul de lucrari	UM	Cantitatea	Pretul unitar (euro)	Pretul total (euro)
1	+NP10 B1	Montare obiecte luminoasepe stalp	buc	1	0	0
1.1	10569	Figurine 3D tip Sanie	buc	1	0	0
2	+NP10 B1	Montare obiecte luminoasepe stalp	buc	1	0	0
2.1	10570	Figurine 3D tip Acadea	buc	1	0	0
3	+NP10 B1	Montare obiecte luminoasepe stalp	buc	1	0	0
3.1	10571	Figurine 3D Mos Craciun	buc	1	0	0
4	+NP10 B1	Montare obiecte luminoasepe stalp	buc	1	0	0
4.1	10572	Figurine 3D tlo Sanie cu ren si Mos Craciun	buc	1	0	0
5	+NP10 B1	Montare obiecte luminoasepe stalp	buc	1	0	0
5.1	10574	Figurine 3D tip Om de zapada 1	buc	1	0	0
6	+NP10 B1	Montare obiecte luminoasepe stalp	buc	1	0	0
6.1	10575	Figurine 3D tip Om de zapada 2	buc	1	0	0
7	+NP10 B1	Montare obiecte luminoasepe stalp	buc	1	0	0
7.1	10576	Figurine 3D tip Urs polar 1	buc	1	0	0
8	+NP10 B1	Montare obiecte luminoasepe stalp	buc	1	0	0
8.1	10577	Figurine 3D Urs polar 2	buc	1	0	0
9	+NP10 B1	Montare obiecte luminoasepe stalp	buc	1	0	0
9.1	10578	Figurine 3D tip Urs polar 3	buc	1	0	0
10	+NP10 B1	Montare obiecte luminoasepe stalp	buc	1	0	0
10.1	10579	Figurine 3D tip Pinguin 1	buc	1	0	0
11	+NP10 B1	Montare obiecte luminoasepe stalp	buc	1	0	0
11.1	10580	Figurine 3D tip Pinguin 2	buc	1	0	0
12	+NP10 B1	Montare obiecte luminoasepe stalp	buc	1	0	0
12.1	10581	Figurine 3D tip Pinguin 3	buc	1	0	0
13	+NP10 B1	Montare obiecte luminoasepe stalp	buc	1	0	0
13.1	10582	Figurine 3D tip Brad 1	buc	1	0	0
14	+NP10 B1	Montare obiecte luminoasepe stalp	buc	1	0	0
14.1	10583	Figurine 3D tip Brad 2	buc	1	0	0
15	+NP10 B1	Montare obiecte luminoasepe stalp	buc	1	0	0

15.1	10584	Figurine 3D tip Brad 3	buc	1	0	0
16	+NP10 B1	Montare obiecte luminoasepe stalp	buc	1	0	0
16.1	10585	Figurine 3D tip Brad 4	buc	1	0	0
17	+NP10 B1	Montare obiecte luminoasepe stalp	buc	1	0	0
17.1	10586	Figurine 3D tip Glob 1	buc	1	0	0
18	+NP10 B1	Montare obiecte luminoasepe stalp	buc	1	0	0
18.1	10587	Figurine 3D tip Glob 2	buc	1	0	0
19	+NP10 B1	Montare obiecte luminoasepe stalp	buc	1	0	0
19.1	10588	Figurine 3D tip Steta 1	buc	1	0	0
20	+NP10 B1	Montare obiecte luminoasepe stalp	buc	1	0	0
20.1	10589	Figurine 3D tip Stea 2	buc	1	0	0
21	+NP10 B1	Montare obiecte luminoasepe stalp	buc	1	0	0
21.1	10590	Figurine 3D tip Sfera 1	buc	1	0	0
22	+NP10 B1	Montare obiecte luminoasepe stalp	buc	1	0	0
22.1	10591	Figurine 3D tip Sfera 2	buc	1	0	0
23	+NP10 B1	Montare obiecte luminoasepe stalp	buc	1	0	0
23.1	10592	Figurine 3D tip Arcada	buc	1	0	0
24	+NP10 B1	Montare obiecte luminoasepe stalp	buc	1	0	0
24.1	10593	Figurine 3D tip Candelabru	buc	1	0	0
25	+NP10 B1	Montare obiecte luminoasepe stalp	buc	1	0	0
25.1	10594	Figurine 3D tip Nufar	buc	1	0	0
26	+NP10 B1	Montare obiecte luminoasepe stalp	buc	1	0	0
26.1	10595	Figurine 3D tip Con luminos	buc	1	0	0
27	+NP10 B1	Montare obiecte luminoasepe stalp	buc	1000	0	0
27.1	10596	Sir luminos Statice	buc	1000	0	0
28	+NP10 B1	Montare obiecte luminoasepe stalp	buc	3000	0	0
28.1	10597	Sir luminos Dinamice	buc	3000	0	0

29	+NP10 B1	Montare obiecte luminoasepe stalp	buc	50	0	0
29.1	10598	Perdele luminoase Mici statice	buc	50	0	0
30	+NP10 B1	Montare obiecte luminoasepe stalp	buc	50	0	0
30.1	10599	Perdele luminoase Mici dinamice	buc	50	0	0
31	+NP10 B1	Montare obiecte luminoasepe stalp	buc	50	0	0
31.1	10600	Perdele luminoase Medii statice	buc	50	0	0
32	+NP10 B1	Montare obiecte luminoasepe stalp	buc	50	0	0
32.1	10601	Perdele luminoase Medii dinamice	buc	50	0	0
33	+NP10 B1	Montare obiecte luminoasepe stalp	buc	50	0	0
33.1	10602	Perdele luminoase Mari statice	buc	50	0	0
34	+NP10 B1	Montare obiecte luminoasepe stalp	buc	50	0	0
34.1	10603	Perdele luminoase Mari dinamice	buc	50	0	0
35	+NP10 A1	Montare obiecte luminoasepe sufa de otel intre stalpi de beton	buc	200	0	0
35.1	10604	Turturi luminoasi - Tip 1	buc	200	0	0
36	+NP10 A1	Montare obiecte luminoasepe sufa de otel intre stalpi de beton	buc	200	0	0
36.1	10605	Turturi luminoasi - Tip 2	buc	200	0	0
37	+NP10 A1	Montare obiecte luminoasepe sufa de otel intre stalpi de beton	buc	200	0	0
37.1	10606	Turturi luminoasi - Tip 3	buc	200	0	0
38	+NP10 A1	Montare obiecte luminoasepe sufa de otel intre stalpi de beton	buc	300	0	0
38.1	10607	Turturi luminoasi - Tip 4	buc	300	0	0
39	+NP10 A1	Montare obiecte luminoasepe sufa de otel intre stalpi de beton	buc	40	0	0
39.1	10608	Plase luminoase - Tip 1	buc	40	0	0
40	+NP10 A1	Montare obiecte luminoasepe sufa de otel intre stalpi de beton	buc	40	0	0
40.1	10609	Plase luminoase - Tip 2	buc	40	0	0
41	+NP10 A1	Montare obiecte luminoasepe sufa de otel intre stalpi de beton	buc	300	0	0
41.1	10612	Fulgi dinamici Tip 1	buc	300	0	0
42	+NP10 A1	Montare obiecte luminoasepe sufa de otel intre stalpi de beton	buc	300	0	0

42.1	10613	Fulgi dinamici - Tip 2	buc	300	0	0
43	+NP10 A1	Montare obiecte luminoase pe sufa de otel intre stalpi de beton	buc	400	0	0
43.1	10615	Ghirlande luminoase	buc	400	0	0
44	+NP10 B1	Montare obiecte luminoase pe stalp	buc	200	0	0
44.1	10619	Element decorativ 2D/3D cu montare pe stalp - Tip 1	buc	200	0	0
45	+NP10 B1	Montare obiecte luminoase pe stalp	buc	200	0	0
45.1	10620	Element decorativ 2D/3D cu montare pe stalp - Tip 2	buc	200	0	0
46	+NP10 B1	Montare obiecte luminoase pe stalp	buc	200	0	0
46.1	10621	Element decorativ 2D/3D cu montare pe stalp - Tip 3	buc	200	0	0
47	+NP10 B1	Montare obiecte luminoase pe stalp	buc	200	0	0
47.1	10622	Element decorativ 2D/3D cu montare pe stalp - Tip 4	buc	200	0	0
48	+NP10 A1	Montare obiecte luminoase pe sufa de otel intre stalpi de beton	buc	5	0	0
48.1	10635	Element decorativ 2D/3D cu montare transversala - Tip 1	buc	5	0	0
49	+NP10 A1	Montare obiecte luminoase pe sufa de otel intre stalpi de beton	buc	5	0	0
49.1	10636	Element decorativ 2D/3D cu montare transversala - Tip 2	buc	5	0	0
50	+NP10 A1	Montare obiecte luminoase pe sufa de otel intre stalpi de beton	buc	5	0	0
50.1	10637	Element decorativ 2D/3D cu montare transversala - Tip 3	buc	5	0	0
51	+NP10 A1	Montare obiecte luminoase pe sufa de otel intre stalpi de beton	buc	5	0	0
51.1	10638	Element decorativ 2D/3D cu montare transversala - Tip 4	buc	5	0	0
52	+NP10 A1	Montare obiecte luminoase pe sufa de otel intre stalpi de beton	buc	5	0	0
52.1	10639	Element decorativ 2D/3D cu montare transversala - Tip 5	buc	5	0	0
53	+NP10 A1	Montare obiecte luminoase pe sufa de otel intre stalpi de beton	buc	5	0	0
53.1	10640	Element decorativ 2D/3D cu montare transversala - Tip 6	buc	5	0	0
54	+NP10 A1	Montare obiecte luminoase pe sufa de otel intre stalpi de beton	buc	5	0	0
54.1	10641	Element decorativ 2D/3D cu montare transversala - Tip 7	buc	5	0	0
55	+NP10 A1	Montare obiecte luminoase pe sufa de otel intre stalpi de beton	buc	5	0	0
55.1	10642	Element decorativ 2D/3D cu montare transversala - Tip 8	buc	5	0	0

56	+NP10 A1	Montare obiecte luminoase pe sufa de otel intre stalpi de beton	buc	5	0	0
56.1	10643	Element decorativ 2D/3D cu montare transversala - Tip 9	buc	5	0	0

Total ore manopera (ore)	0
Total greutate materiale (tone)	0

	Material	Manopera	Utilaj	Transport	Total
Total Cheltuieli	0	0	0	0	0

Total General fara TVA	0
TVA (19%)	0
TOTAL GENERAL (euro)	0

9.3. MODERNIZARE (PENTRU ESTIMAREA VALORII)

SECTIUNEA TEHNICA					SECTIUNEA FINANCIARA	
Nr	Simbol	Capitolul de lucrari	UM	Cantitatea	Pretul unitar (Lei)	Pretul total (Lei)
1	W2D01 A1#	Montare clemă de derivație pentru conductoare -demonțare	buc	8151	0	0
				Material:	0	0
				Manopera:	0	0
				Utilaj:	0	0
				Transport:	0	0
2	W2E20 A1#	Racordarea circuitelor electrice în tablouri la borne cu secțiunea de până la 6mm ² ; -demonțare	buc	8151	0	0
				Material:	0	0
				Manopera:	0	0
				Utilaj:	0	0
				Transport:	0	0
3	W2F01 C1#	Corp de iluminat public, protejat contra picăturilor de apă, montat pe stâlp plantat cu platformă ridicătoare cu braț PRB-16 pt. rețelele de iluminat aeriene; -demonțare	buc	2717	0	0
				Material:	0	0
				Manopera:	0	0
				Utilaj:	0	0
				Transport:	0	0
4	W2F05 F1#	Dispozitiv din cârjă și cu brățări pt. fixarea corpurilor de iluminat, inclusiv conductoarele, pe stâlp de lemn sau beton, dispozitivul fiind format din: 1 cârjă mare cu 2 brățări simple montat cu PRB-	buc	2717	0	0
				Material:	0	0
				Manopera:	0	0
				Utilaj:	0	0
				Transport:	0	0
5	W2F05 F#	Dispozitiv din cârjă și cu brățări pt. fixarea corpurilor de iluminat, inclusiv conductoarele, pe stâlp de lemn sau beton, dispozitivul fiind format din: 1 cârjă mare cu 2 brățări simple montat cu PRB-	buc	2717	0	0
				Material:	0	0
				Manopera:	0	0
				Utilaj:	0	0
				Transport:	0	0
5.1	6311715	Bratara zincata simpla pentru cirja mare pe stlp sc 10002	buc	5434	0	0
				Material:	0	0
				Transport:	0	0
5.2	6311700	Carja mare din teava otel lam.la cald D = 60x3mm,L = 1,80m	buc	2717	0	0
				Material:	0	0
				Transport:	0	0
6	W2F02 A#	Corp de iluminat stradal pt. lampă cu vapori de mercur sau sodiu montat pe stâlpi cu platformă ridicătoare cu braț	buc	850	0	0
				Material:	0	0
				Manopera:	0	0
				Utilaj:	0	0
				Transport:	0	0
6.1	18049	Corp de iluminat stradal TIP 2	buc	850	0	0
				Material:	0	0
				Transport:	0	0
7	W2F02 A#	Corp de iluminat stradal pt. lampă cu vapori de mercur sau sodiu montat pe stâlpi cu platformă ridicătoare cu braț	buc	737	0	0
				Material:	0	0
				Manopera:	0	0
				Utilaj:	0	0
				Transport:	0	0
7.1	18049	Corp de iluminat stradal TIP 3	buc	737	0	0
				Material:	0	0
				Transport:	0	0

8	W2F02 A#	Corp de iluminat stradal pt. lampă cu vapori de mercur sau sodiu montat pe stâlpi cu platformă ridicătoare cu braț	buc	267	0	0
				Material:	0	0
				Manopera:	0	0
				Utilaj:	0	0
				Transport:	0	0
8.1	18049	Corp de iluminat stradal TIP 4	buc	267	0	0
				Material:	0	0
				Transport:	0	0
9	W2F02 A#	Corp de iluminat stradal pt. lampă cu vapori de mercur sau sodiu montat pe stâlpi cu platformă ridicătoare cu braț	buc	679	0	0
				Material:	0	0
				Manopera:	0	0
				Utilaj:	0	0
				Transport:	0	0
9.1	18049	Corp de iluminat stradal TIP 5	buc	679	0	0
				Material:	0	0
				Transport:	0	0
10	W2F02 A#	Corp de iluminat stradal pt. lampă cu vapori de mercur sau sodiu montat pe stâlpi cu platformă ridicătoare cu braț	buc	184	0	0
				Material:	0	0
				Manopera:	0	0
				Utilaj:	0	0
				Transport:	0	0
10.1	18049	Corp de iluminat stradal TIP 7	buc	184	0	0
				Material:	0	0
				Transport:	0	0
11	W2G13 B#	Cablul de energie electrică, cu conductoare din cupru sau aluminiu cu izolație din PVC montat prin stâlp de beton cablu nearmat cu secțiunea de 2x2,5 sau 4x4;	m	21736	0	0
				Material:	0	0
				Manopera:	0	0
				Utilaj:	0	0
				Transport:	0	0
11.1	4801892	Cablul energie cyy 0,6/ 1 KV 3x 1,5 U s.8778	m	26083,2	0	0
				Material:	0	0
				Transport:	0	0
12	W2E20 A#	Racordarea circuitelor electrice în tablouri la borne cu secțiunea de până la 6mmp;	buc	8151	0	0
				Material:	0	0
				Manopera:	0	0
				Utilaj:	0	0
				Transport:	0	0
13	W2D01 A#	Montare clemă de derivație pentru conductoare	buc	2717	0	0
				Material:	0	0
				Manopera:	0	0
				Utilaj:	0	0
				Transport:	0	0
13.1	5206613	Clema de derivație cdd 15il	buc	8151	0	0
				Material:	0	0
				Transport:	0	0
14	W2E20 A1#	Racordarea circuitelor electrice în tablouri la borne cu secțiunea de până la 6mmp; - demontare	buc	4002	0	0
				Material:	0	0
				Manopera:	0	0
				Utilaj:	0	0
				Transport:	0	0

15	W2F03 A1#	Corp de iluminat exterior ornamental, pentru o lampă cu vapori de mercur sau sodiu montat pe stâlp de metal de 5m plantat; -demonare	buc	667	0	0
				Material:	0	0
				Manopera:	0	0
				Utilaj:	0	0
				Transport:	0	0
16	W2G13 B#	Cablu de energie electrică, cu conductoare din cupru sau aluminiu cu izolație din PVC montat prin stâlp de beton cablu nearmat cu secțiunea de 2x2,5 sau 4x4;	m	3335	0	0
				Material:	0	0
				Manopera:	0	0
				Utilaj:	0	0
				Transport:	0	0
16.1	4801892	Cablu energie cyy 0,6/ 1 KV 3x 1,5 U.s.8778	m	3735,2	0	0
				Material:	0	0
				Transport:	0	0
17	W2F03 A#	Corp de iluminat exterior ornamental, pentru o lampă cu vapori de mercur sau sodiu montat pe stâlp de metal de 5m plantat;	buc	667	0	0
				Material:	0	0
				Manopera:	0	0
				Utilaj:	0	0
				Transport:	0	0
17.1	18050	Corp de iluminat exterior PIETONAL	buc	667	0	0
				Material:	0	0
				Transport:	0	0
18	W2E20 A#	Racordarea circuitelor electrice în tablouri la borne cu secțiunea de până la 6mmp;	buc	4002	0	0
				Material:	0	0
				Manopera:	0	0
				Utilaj:	0	0
				Transport:	0	0
19	W2D01 A#	Montare clemă de derivație pentru conductoare	buc	667	0	0
				Material:	0	0
				Manopera:	0	0
				Utilaj:	0	0
				Transport:	0	0
19.1	18027	Clema de derivație 1P	buc	2668	0	0
				Material:	0	0
				Transport:	0	0

Total ore manopera (ore) 0

Total greutate materiale (tone) 0

	Material	Manopera	Utilaj	Transport	Total
Total Cheltuieli	0	0	0	0	0

Alte cheltuieli directe

Coefficient	Valoare	Material	Manopera	Utilaj	Transport	Total
-------------	---------	----------	----------	--------	-----------	-------

	Material	Manopera	Utilaj	Transport	Total
Total Cheltuieli	0	0	0	0	0

Total General fara TVA 0

TVA (19%) 0

TOTAL GENERAL (Lei) 0

9.4. EXTINDERE (PENTRU ESTIMAREA VALORII)

Nr	Simbol	Capitolul de lucrari	UM	Cantitatea	SECTIUNEA FINANCIARA	
					Pretul unitar (euro)	Pretul total (euro)
1	TSA16C 1	Sapatura manuala de pamant, in spatii limitate, in transee de pana la 4 m adancime, pentru cabluri electrice de inalta tensiune in pamant cu umiditate naturala fara sprijiniri latime < 1m adancime <	mc	6073	0	0
				Material:	0	0
				Manopera:	0	0
				Utilaj:	0	0
				Transport:	0	0
2	W2H02 A#	Profil pentru cable de 1 KV cu strat protector din nisip și brndă din PVC pt. cable - profil M;	m	21686	0	0
				Material:	0	0
				Manopera:	0	0
				Utilaj:	0	0
				Transport:	0	0
3	TSD18B 1	Umplutura compactata in santuri, pentru cablurile ingropate ale liniilor electrice de inalta tensiune, executata cu pamant provenit din : teren mijlociu	mc	6073	0	0
				Material:	0	0
				Manopera:	0	0
				Utilaj:	0	0
				Transport:	0	0
4	TSD04A 1	Compactarea cu mainul de mana a umpluturilor executate in sapaturi orizontale sau inclinate la 1/4, inclusiv udarea fiecarui strat de pamant in parte, avand : 10 cm grosime pamant	mc	6073	0	0
				Material:	0	0
				Manopera:	0	0
				Utilaj:	0	0
				Transport:	0	0
5	TSA17B 1	Sapatura manuala de pamant, in gropi de fundatii poligonale sau circulare monobloc, de pana la 4 m adancime, pentru linii electrice aeriene de inalta tensiune in pamant cu umiditate naturala fara sprijiniri	mc	285	0	0
				Material:	0	0
				Manopera:	0	0
				Utilaj:	0	0
				Transport:	0	0
6	W2G01 B#	Cablul de energie electrică armat, cu conductoare din aluminiu de 1KV, pozat în șanț pe pat de nisip, cu tracțiune manuală secțiunea de la 3x25+16 până la 3x50+25 fără obstacole sau cu greutatea specifică	m	7284	0	0
				Material:	0	0
				Manopera:	0	0
				Utilaj:	0	0
				Transport:	0	0
6.1	18074	Eticheta pentru marcarea traseului de cable	buc	728,4	0	0
				Material:	0	0
				Transport:	0	0
6.2	4806385	Cablul energie acyy 0,6/ 1 KV 4x 16 U s.8778	m	9469,2	0	0
				Material:	0	0
				Transport:	0	0
7	W2G01 B#	Cablul de energie electrică armat, cu conductoare din aluminiu de 1KV, pozat în șanț pe pat de nisip, cu tracțiune manuală secțiunea de la 3x25+16 până la 3x50+25 fără obstacole sau cu greutatea specifică	m	14402	0	0
				Material:	0	0
				Manopera:	0	0
				Utilaj:	0	0
				Transport:	0	0
7.1	18074	Eticheta pentru marcarea traseului de cable	buc	1440,2	0	0
				Material:	0	0
				Transport:	0	0
7.2	4806397	Cablul energie acyy 0,6/ 1 KV 4x 25 U s.8778	m	18722,6	0	0
				Material:	0	0
				Transport:	0	0

8	W2G13 B#	Cablul de energie electrică, cu conductoare din cupru sau aluminiu cu izolație din PVC montat prin stâlp de beton cablu nearmat cu secțiunea de 2x2,5 sau 4x4;	m	6000	0	0
				Material:	0	0
				Manopera:	0	0
				Utilaj:	0	0
				Transport:	0	0
8.1	4801892	Cablul de energie cyy 0,6/ 1 KV 3x 1,5 U.s.8778	m	7800	0	0
				Material:	0	0
				Transport:	0	0
9	CA02A1	Turnarea betonului armat în elementele construcțiilor, exclusiv cele executate în cofraje glisante marca ...1) în fundații izolate cu volum până la 3 m3 inclusiv	mc	285	0	0
				Material:	0	0
				Manopera:	0	0
				Utilaj:	0	0
				Transport:	0	0
9.1	2100957	Beton de ciment B 200 stas 3622	mc	285	0	0
				Material:	0	0
				Transport:	0	0
10	W2A16 B#	Stâlp pentru iluminat public stradal din țeava de oțel, montat cu automacaraua în fundație turnată stâlp de peste 5m	buc	27	0	0
				Material:	0	0
				Manopera:	0	0
				Utilaj:	0	0
				Transport:	0	0
10.1	6500948	Stâlp din teava de oțel zincat de 5 m	buc	27	0	0
				Material:	0	0
				Transport:	0	0
11	W2A16 B#	Stâlp pentru iluminat public stradal din țeava de oțel, montat cu automacaraua în fundație turnată stâlp de peste 5m	buc	105	0	0
				Material:	0	0
				Manopera:	0	0
				Utilaj:	0	0
				Transport:	0	0
11.1	18007	Stâlp din teava de oțel zincat de 7 m	buc	105	0	0
				Material:	0	0
				Transport:	0	0
12	W2A16 B#	Stâlp pentru iluminat public stradal din țeava de oțel, montat cu automacaraua în fundație turnată stâlp de peste 5m	buc	427	0	0
				Material:	0	0
				Manopera:	0	0
				Utilaj:	0	0
				Transport:	0	0
12.1	6500936	Stâlp din teava de oțel zincat de 8 m	buc	427	0	0
				Material:	0	0
				Transport:	0	0
13	W2F05 F#	Dispozitiv din cârjă și cu brățări pt. fixarea corpurilor de iluminat, inclusiv conductoarele, pe stâlp de lemn sau beton, dispozitivul fiind format din: 1 cârjă mare cu 2 brățări simple montat cu PRB-	buc	1095	0	0
				Material:	0	0
				Manopera:	0	0
				Utilaj:	0	0
				Transport:	0	0
13.1	6311705	Bratara zincata simpla pentru cirja mare pe stlp de metalic	buc	2190	0	0
				Material:	0	0
				Transport:	0	0
13.2	6311700	Carja mare din teava otel lam. la cald D = 60x3mm; L = 1,80m	buc	1095	0	0
				Material:	0	0
				Transport:	0	0

14	W2F02 A#	Corp de iluminat stradal pt. lampă cu vapori de mercur sau sodiu montat pe stâlpi cu platformă ridicătoare cu braț	buc	63	0	0
				Material:	0	0
				Manopera:	0	0
				Utilaj:	0	0
				Transport:	0	0
14.1	20052146	TIP 1	buc	63	0	0
				Material:	0	0
				Transport:	0	0
15	W2F02 A#	Corp de iluminat stradal pt. lampă cu vapori de mercur sau sodiu montat pe stâlpi cu platformă ridicătoare cu braț	buc	7	0	0
				Material:	0	0
				Manopera:	0	0
				Utilaj:	0	0
				Transport:	0	0
15.1	20052147	TIP 2	buc	7	0	0
				Material:	0	0
				Transport:	0	0
16	W2F02 A#	Corp de iluminat stradal pt. lampă cu vapori de mercur sau sodiu montat pe stâlpi cu platformă ridicătoare cu braț	buc	56	0	0
				Material:	0	0
				Manopera:	0	0
				Utilaj:	0	0
				Transport:	0	0
16.1	20052148	TIP 3	buc	56	0	0
				Material:	0	0
				Transport:	0	0
17	W2F02 A#	Corp de iluminat stradal pt. lampă cu vapori de mercur sau sodiu montat pe stâlpi cu platformă ridicătoare cu braț	buc	208	0	0
				Material:	0	0
				Manopera:	0	0
				Utilaj:	0	0
				Transport:	0	0
17.1	20052149	TIP 4	buc	208	0	0
				Material:	0	0
				Transport:	0	0
18	W2F02 A#	Corp de iluminat stradal pt. lampă cu vapori de mercur sau sodiu montat pe stâlpi cu platformă ridicătoare cu braț	buc	261	0	0
				Material:	0	0
				Manopera:	0	0
				Utilaj:	0	0
				Transport:	0	0
18.1	20052150	TIP 5	buc	261	0	0
				Material:	0	0
				Transport:	0	0
19	W2F02 A#	Corp de iluminat stradal pt. lampă cu vapori de mercur sau sodiu montat pe stâlpi cu platformă ridicătoare cu braț	buc	200	0	0
				Material:	0	0
				Manopera:	0	0
				Utilaj:	0	0
				Transport:	0	0
19.1	20052151	TIP 6	buc	200	0	0
				Material:	0	0
				Transport:	0	0

20	W2F02 A#	Corp de iluminat stradal pt. lampă cu vapori de mercur sau sodiu montat pe stâlpi cu platformă ridicătoare cu braț	buc	100	0	0
				Material:	0	0
				Manopera:	0	0
				Utilaj:	0	0
				Transport:	0	0
20.1	20052152	TIP 7	buc	100	0	0
				Material:	0	0
				Transport:	0	0
21	W2F02 A#	Corp de iluminat stradal pt. lampă cu vapori de mercur sau sodiu montat pe stâlpi cu platformă ridicătoare cu braț	buc	200	0	0
				Material:	0	0
				Manopera:	0	0
				Utilaj:	0	0
				Transport:	0	0
21.1	20052153	TIP 8	buc	200	0	0
				Material:	0	0
				Transport:	0	0
22	W2F02 A#	Corp de iluminat stradal pt. lampă cu vapori de mercur sau sodiu montat pe stâlpi cu platformă ridicătoare cu braț	buc	27	0	0
				Material:	0	0
				Manopera:	0	0
				Utilaj:	0	0
				Transport:	0	0
22.1	20052154	Pietonal	buc	27	0	0
				Material:	0	0
				Transport:	0	0
23	W2E20 A#	Racordarea circuitelor electrice în tablouri la borne cu secțiunea de până la 6mmp;	buc	6732	0	0
				Material:	0	0
				Manopera:	0	0
				Utilaj:	0	0
				Transport:	0	0
24	W2E20 C#	Racordarea circuitelor electrice în tablouri la borne cu secțiunea de 25-35mmp;	buc	6732	0	0
				Material:	0	0
				Manopera:	0	0
				Utilaj:	0	0
				Transport:	0	0
25	W2E20 B#	Racordarea circuitelor electrice în tablouri la borne cu secțiunea de 10-16mmp;	buc	2244	0	0
				Material:	0	0
				Manopera:	0	0
				Utilaj:	0	0
				Transport:	0	0
26	TSD01C 1	Imprastierea cu lopata a pamant. afinat, strat uniform 10-30cm. gros cu sfarlm. bulg. teren pamant coeziv	mc	1240	0	0
				Material:	0	0
				Manopera:	0	0
				Utilaj:	0	0
				Transport:	0	0
27	RLE2IC N21B	Insamantarea manuala cu ierburii perene a zonelor verzi teren tare pentru 100 mp	mp	21686	0	0
				Material:	0	0
				Manopera:	0	0
				Utilaj:	0	0
				Transport:	0	0

28	EA01B %	Tub de protectie din material plastic, montat ingropat sau aparent, avand diametrul exterior de: peste 25 mm, inclusiv - montat ingropat	m	21082	0	0
				Material:	0	0
				Manopera:	0	0
				Utilaj:	0	0
				Transport:	0	0
28.1	20023858	Tub HDPE d63	m	21082	0	0
				Material:	0	0
				Transport:	0	0
29	W2E19 C#	Punct central de aprindere în cascadă a iluminatului public montat pe zid din beton.	buc	8	0	0
				Material:	0	0
				Manopera:	0	0
				Utilaj:	0	0
				Transport:	0	0
29.1	6312194	Cutie pentru punct aprindere lum. public, cu 5 directii	buc	8	0	0
				Material:	0	0
				Transport:	0	0
30	AcE111 2A01+	Camine de vizitare	buc	559	0	0
				Material:	0	0
				Manopera:	0	0
				Utilaj:	0	0
				Transport:	0	0
30.1	20054446	Camion de vizitare	buc	559	0	0
				Material:	0	0
				Transport:	0	0
31	W1MN1 4B#	Electrod din țevă de oțel zincată pentru priza de legare la pământ teren tare	m	1677	0	0
				Material:	0	0
				Manopera:	0	0
				Utilaj:	0	0
				Transport:	0	0
31.1	19078	Bada si conductoare din otel zincat	kg	12678,12	0	0
				Material:	0	0
				Transport:	0	0
31.2	19082	Electrod din teava din otel zincata	m	5031	0	0
				Material:	0	0
				Transport:	0	0
32	DG02A 1	Desfacere de pavaje din calupuri pavale normale sau pavele abnorme cu rosturi nebitumate	mp	1388	0	0
				Material:	0	0
				Manopera:	0	0
				Utilaj:	0	0
				Transport:	0	0
33	RpDB01 A%	Refaceri de pavaje vechi din calupuri, pavele normale, pavele abnorme, bolovani de riu sau piatra bruta, cu rosturi nebitumate sau bitumate din: calupuri cu rosturi nebitumate.	mp	1388	0	0
				Material:	0	0
				Manopera:	0	0
				Utilaj:	0	0
				Transport:	0	0
Total ore manopera (ore)						0
Total greutate materiale (tone)						0
Total Cheltuieli						
	Material	Manopera	Utilaj	Transport	Total	
	0	0	0	0	0	

Alte cheltuieli directe						
Coeficient	Valoare	Material	Manopera	Utilaj	Transport	Total
		Material	Manopera	Utilaj	Transport	Total
Total Cheltuieli		0	0	0	0	0
Total General fara TVA						0
TVA (19%)						0
TOTAL GENERAL (euro)						0

9.5. ARHITECTURAL (PENTRU ESTIMAREA VALORII)

Nr	Simbol	SECTIUNEA TEHNICA			SECTIUNEA FINANCIARA	
		Capitolul de lucrari	UM	Cantitatea	Pretul unitar (euro)	Pret total (euro)
1	TSA16C 1	Sapatura manuala de pamant, in spatii limitate, in transee de pana la 4 m	mc	280	0	0
2	W2H02 A#	Profil pentru cable de 1 KV cu strat protector din nisip si brnda din PVCpt.	m	1000	0	0
3	TSD18B 1	Umplutura compactata in santuri, pentru cablurile ingropate ale liniilor electrice de	mc	200	0	0
4	TSD04A 1	Compactarea cu mainile de mana a umpluturilor executate in sapaturi	mc	200	0	0
5	W2G05 A#	Cablu de energie electrica armat, cu conductoare din cupru de 1KV, pozat in	m	1000	0	0
5.1	4802602	Cablu energie cyaby 0,6/1 KV 3x 2,5 U s	m	1030	0	0
6	W2E20 A#	Racordarea circuitelor electrice in tablouri la borne cu sectiunea de pana la 6mm ² ;	buc	840	0	0
7	TSD01C 1	Imprastierea cu lopata a pamant. afinat, strat uniform 10-30cm. gros cu	mc	80	0	0
8	RLE2IC N21B	Insamantarea manuala cu ierburi perene a zonelor verzi teren tare pentru 100 mp	mp	1000	0	0
9	EE09A#	Corp de iluminat specialtip plafoniera sau pendula, difuzanta, montat pe dibluri din	buc	40	0	0
9.1	10013	Miniproector incastabil cu LED	buc	40	0	0
10	EE09A#	Corp de iluminat specialtip plafoniera sau pendula, difuzanta, montat pe dibluri din	buc	40	0	0
10.1	10014	Proector incastabil cu LED	buc	40	0	0
11	EE09A#	Corp de iluminat specialtip plafoniera sau pendula, difuzanta, montat pe dibluri din	buc	20	0	0
11.1	10015	Proector incastabil cu LED RGB	buc	20	0	0
12	EE09A#	Corp de iluminat specialtip plafoniera sau pendula, difuzanta, montat pe dibluri din	buc	20	0	0
12.1	10016	Miniproector cu LED RGB	buc	20	0	0
13	EE09A#	Corp de iluminat specialtip plafoniera sau pendula, difuzanta, montat pe dibluri din	buc	20	0	0
13.1	10018	Miniproector cu LED	buc	20	0	0
14	EE09A#	Corp de iluminat specialtip plafoniera sau pendula, difuzanta, montat pe dibluri din	buc	40	0	0
14.1	10018	Proector cu LED	buc	40	0	0
15	EE09A#	Corp de iluminat specialtip plafoniera sau pendula, difuzanta, montat pe dibluri din	buc	100	0	0
15.1	10019	Bagheta LED alb 0,15m	buc	100	0	0
16	EE09A#	Corp de iluminat specialtip plafoniera sau pendula, difuzanta, montat pe dibluri din	buc	40	0	0
16.1	10020	Bagheta LED alb 0,3m	buc	40	0	0
17	EE09A#	Corp de iluminat specialtip plafoniera sau pendula, difuzanta, montat pe dibluri din	buc	40	0	0

17.1	10021	Bagheta LED alb 0,6m	buc	40	0	0
18	EE09A#	Corp de iluminat specialtip plafoniera sau pendula, difuzanta, montat pe dibluri din	buc	40	0	0
18.1	10022	Bagheta LED alb 0,9m	buc	40	0	0
19	EE09A#	Corp de iluminat specialtip plafoniera sau pendula, difuzanta, montat pe dibluri din	buc	40	0	0
19.1	10023	Bagheta LED alb 1,2m	buc	40	0	0
20	EE09A#	Corp de iluminat specialtip plafoniera sau pendula, difuzanta, montat pe dibluri din	buc	40	0	0
20.1	10024	Bagheta LED albastru 0,15m	buc	40	0	0
21	EE09A#	Corp de iluminat specialtip plafoniera sau pendula, difuzanta, montat pe dibluri din	buc	20	0	0
21.1	10025	Bagheta LED albastru 0,3m	buc	20	0	0
22	EE09A#	Corp de iluminat specialtip plafoniera sau pendula, difuzanta, montat pe dibluri din	buc	20	0	0
22.1	10026	Bagheta LED albastru 0,6m	buc	20	0	0
23	EE09A#	Corp de iluminat specialtip plafoniera sau pendula, difuzanta, montat pe dibluri din	buc	20	0	0
23.1	10027	Bagheta LED albastru 0,9m	buc	20	0	0
24	EE09A#	Corp de iluminat specialtip plafoniera sau pendula, difuzanta, montat pe dibluri din	buc	20	0	0
24.1	10028	Bagheta LED albastru 1,2m	buc	20	0	0
25	EE09A#	Corp de iluminat specialtip plafoniera sau pendula, difuzanta, montat pe dibluri din	buc	40	0	0
25.1	10029	Bagheta LED verde 0,15m	buc	40	0	0
26	EE09A#	Corp de iluminat specialtip plafoniera sau pendula, difuzanta, montat pe dibluri din	buc	20	0	0
26.1	10030	Bagheta LED verde 0,3m	buc	20	0	0
27	EE09A#	Corp de iluminat specialtip plafoniera sau pendula, difuzanta, montat pe dibluri din	buc	20	0	0
27.1	10031	Bagheta LED verde 0,6m	buc	20	0	0
28	EE09A#	Corp de iluminat specialtip plafoniera sau pendula, difuzanta, montat pe dibluri din	buc	20	0	0
28.1	10032	Bagheta LED verde 0,9m	buc	20	0	0
29	EE09A#	Corp de iluminat specialtip plafoniera sau pendula, difuzanta, montat pe dibluri din	buc	20	0	0
29.1	10033	Bagheta LED verde 1,2m	buc	20	0	0
30	EE09A#	Corp de iluminat specialtip plafoniera sau pendula, difuzanta, montat pe dibluri din	buc	100	0	0
30.1	10034	Bagheta LED galben/amber 0,15m	buc	100	0	0

31	EE09A#	Corp de iluminat specialtip plafoniera sau pendula, difuzanta, montat pe dibluri din	buc	40	0	0
31.1	10035	Bagheta LED galben/amber 0,3m	buc	40	0	0
32	EE09A#	Corp de iluminat specialtip plafoniera sau pendula, difuzanta, montat pe dibluri din	buc	40	0	0
32.1	10036	Bagheta LED galben/amber 0,6m	buc	40	0	0
33	EE09A#	Corp de iluminat specialtip plafoniera sau pendula, difuzanta, montat pe dibluri din	buc	40	0	0
33.1	10037	Bagheta LED galben/amber 0,9m	buc	40	0	0
34	EE09A#	Corp de iluminat specialtip plafoniera sau pendula, difuzanta, montat pe dibluri din	buc	20	0	0
34.1	10038	Bagheta LED galben/amber 1,2m	buc	20	0	0
35	EE09A#	Corp de iluminat specialtip plafoniera sau pendula, difuzanta, montat pe dibluri din	buc	40	0	0
35.1	10039	Bagheta LED rosu 0,15m	buc	40	0	0
36	EE09A#	Corp de iluminat specialtip plafoniera sau pendula, difuzanta, montat pe dibluri din	buc	20	0	0
36.1	10040	Bagheta LED rosu 0,3m	buc	20	0	0
37	EE09A#	Corp de iluminat specialtip plafoniera sau pendula, difuzanta, montat pe dibluri din	buc	20	0	0
37.1	10041	Bagheta LED rosu 0,6m	buc	20	0	0
38	EE09A#	Corp de iluminat specialtip plafoniera sau pendula, difuzanta, montat pe dibluri din	buc	20	0	0
38.1	10042	Bagheta LED rosu 0,9m	buc	20	0	0
39	EE09A#	Corp de iluminat specialtip plafoniera sau pendula, difuzanta, montat pe dibluri din	buc	20	0	0
39.1	10043	Bagheta LED rosu 1,2m	buc	20	0	0
40	EE09A#	Corp de iluminat specialtip plafoniera sau pendula, difuzanta, montat pe dibluri din	buc	40	0	0
40.1	10044	Bagheta LED RGB 0,15m	buc	40	0	0
41	EE09A#	Corp de iluminat specialtip plafoniera sau pendula, difuzanta, montat pe dibluri din	buc	20	0	0
41.1	10045	Bagheta LED RGB 0,3m	buc	20	0	0
42	EE09A#	Corp de iluminat specialtip plafoniera sau pendula, difuzanta, montat pe dibluri din	buc	20	0	0
42.1	10046	Bagheta LED RGB 0,6m	buc	20	0	0
43	EE09A#	Corp de iluminat specialtip plafoniera sau pendula, difuzanta, montat pe dibluri din	buc	20	0	0
43.1	10047	Bagheta LED RGB 0,9m	buc	20	0	0
44	EE09A#	Corp de iluminat specialtip plafoniera sau pendula, difuzanta, montat pe dibluri din	buc	20	0	0

44.1	10048	Bagheta LED RGB 1,2m	buc	20	0	0
45	EE09A#	Corp de iluminat specialtip plafoniera sau pendula, difuzanta, montat pe dibluri din	buc	100	0	0
45.1	10052	aplica pana la 100W fluorescent compact, LED, altele	buc	100	0	0
46	EE09A#	Corp de iluminat specialtip plafoniera sau pendula, difuzanta, montat pe dibluri din	buc	40	0	0
46.1	10055	Aparat de iluminat pentru zone istorice100-250W LED	buc	40	0	0
47	EE09A#	Corp de iluminat specialtip plafoniera sau pendula, difuzanta, montat pe dibluri din	buc	40	0	0
47.1	10054	Aparat de iluminat pentru zone istorice 50-100W LED	buc	40	0	0
48	W2F03 A#	Corp de iluminat exterior ornamental, pentru o lampa cu vapori de mercur sau	buc	40	0	0
48.1	10055	Aparat de iluminat pentru zone istorice tip felinar 100-250W LED	buc	40	0	0
49	W2F03 A#	Corp de iluminat exterior ornamental, pentru o lampa cu vapori de mercur sau	buc	40	0	0
49.1	10056	Aparat de iluminat pentru zone istorice tip felinar 50-100W LED	buc	40	0	0
50	EE09A#	Corp de iluminat specialtip plafoniera sau pendula, difuzanta, montat pe dibluri din	buc	20	0	0
50.1	10057	Aparat de iluminat submersibil LED	buc	20	0	0
51	EE09A#	Corp de iluminat specialtip plafoniera sau pendula, difuzanta, montat pe dibluri din	buc	20	0	0
51.1	10058	Aparat de iluminat submersibil LED RGB	buc	20	0	0
52	EA01C %	Tub de protectie din material plastic, montat ingropat sau aparent, avand	m	12800	0	0
52.1		Tub flexibil spirala diam 16	m	13184	0	0
53	EA16C1	Doza de derivatie, pentru cabluri sau tevi de instalatii, montata in mediu normal, tip	buc	1280	0	0
53.1	7319034	Doza patrata	buc	1280	0	0
54	EC05A %	Cablu pentru energie electrica, tras prin tub de protectie, pentru racordare la	m	12800	0	0
54.1	4801892	Cablu energie cyy 0,6/ 1 KV 3x 1,5 U.s.8778	m	13056	0	0
55	5704	Platforma ridicatoare cu brate tip prb-15 pe	ora	2560	0	0
56	W2E20 A1#	Racordarea circuitelor electrice in tablouri la borne cu sectiunea de pana la 6mmp; -	buc	480	0	0
57	W2F03 A1#	Corp de iluminat exterior ornamental, pentru o lampa cu vapori de mercur sau	buc	80	0	0
58	W2G13 B#	Cablu de energie electrica, cu conductoare din cupru sau aluminiu cu izolatie din PVC	m	400	0	0
58.1	4801892	Cablu energie cyy 0,6/ 1 KV 3x 1,5 U.s.8778	m	412	0	0
Total ore manopara (ore)					0	0
Total greutate materiale (tone)					0	0
	Material	Manopara	Utilaj	Transport	Total	
Total Cheltuieli	0	0	0	0	0	
Total General fara TVA					0	0
TVA (19%)					0	0
TOTAL GENERAL (euro)					0	0

9.6. TELEGESTIUNE (PENTRU ESTIMAREA VALORII)

Nr	Simbol	Capitolul de lucrari	UM	Cantitatea	SECTIUNEA FINANCIARA					
					Pretul unitar (euro)	Pretul total (euro)				
1	LMTP21 4	Montarea aparatelor electrice pe panouri metalice	buc	38	0	0				
				Material:	0	0				
				Manopera:	0	0				
				Utilaj:	0	0				
				Transport:	0	0				
2	552875 8	Unitate centrala telegestiune (PA)	buc	38	0	0				
				Material:	0	0				
				Transport:	0	0				
				3	EH03XA	Incercare si verificare unitate centrala	buc a	38	0	0
								Material:	0	0
Manopera:	0	0								
Utilaj:	0	0								
Transport:	0	0								
4	W2E16 A#	Cutie selectivă de secționare montată pe stâlp	buc	38	0	0				
				Material:	0	0				
				Manopera:	0	0				
				Utilaj:	0	0				
				Transport:	0	0				
5	ED15E#	Montare antena	buc	38	0	0				
				Material:	0	0				
				Manopera:	0	0				
				Utilaj:	0	0				
				Transport:	0	0				
6	730237 8	Antena	buc	38	0	0				
				Material:	0	0				
				Transport:	0	0				
7	W2E07 B1	Contor electric de energie activa inclusiv legatur ile, trifazat montat	buc	38	0	0				
				Material:	0	0				
				Manopera:	0	0				
				Utilaj:	0	0				
				Transport:	0	0				
8	497886 5	Contor el.trifaz.energie activa	buc	38	0	0				
				Material:	0	0				
				Transport:	0	0				
9	ED14E1	Transformator de curent, pentru interior, tip trecere (CIT - 0,5 sau CIRT - 0,5), montat pe suport existent	buc	114	0	0				
				Material:	0	0				
				Manopera:	0	0				
				Utilaj:	0	0				
				Transport:	0	0				
10	ED02XB	Montare aparat trifazat (comutator, contactor, priza) pe dibluri sau console, cu intensitatea nominala 25 si 32 A	buc a	38	0	0				
				Material:	0	0				
				Manopera:	0	0				
				Utilaj:	0	0				
				Transport:	0	0				
11	RLE2IA 10B	Remedieri iluminat public schimbarea intregului element de siguranta de tip LS, LF, LFI	buc	114	0	0				
				Material:	0	0				
				Manopera:	0	0				
				Utilaj:	0	0				
				Transport:	0	0				

12	132664 97	Siguranta automata monopolara < 6A	buc	114	0	0
				Material:	0	0
				Transport:	0	0
13	EC05A1	Cablu pentru energie electrica, tras prin tub de protectie, pentru racordare la inoatere, tablouri, aparate etc, cablul avand conducte cu sectiuneapina la 16 mmp	m	760	0	0
				Material:	0	0
				Manopera:	0	0
				Utilaj:	0	0
14	5704	Platforma ridicatoare cu brate tip prb-15 pe auto 5t	ora	53,2	0	0
				Utilaj:	0	0
15	W2D01 A1#	Montare clema de derivatie pentru conductoare -demontare	buc	38	0	0
				Material:	0	0
				Manopera:	0	0
				Utilaj:	0	0
16	W2D01 A#	Montare clema de derivatie pentru conductoare	buc	38	0	0
				Material:	0	0
				Manopera:	0	0
17	W2D01 A1#	Montare clema de derivatie pentru conductoare -demontare	buc	190	0	0
				Material:	0	0
				Manopera:	0	0
				Utilaj:	0	0
18	W2D01 A#	Montare clema de derivatie pentru conductoare	buc	190	0	0
				Material:	0	0
				Manopera:	0	0
19	+NP100 1B	Montarefasete	buc	190	0	0
				Material:	0	0
				Manopera:	0	0
				Utilaj:	0	0
20	10471	Fasete traditionale 140x2,5 mm	buc	190	0	0
				Material:	0	0
				Transport:	0	0
21	W2D03 C#	Papuci montati prin presare sau cu surub la conductoare din aluminiu sau cuprucu sectiunea de 35 mmp;	buc	570	0	0
				Material:	0	0
				Manopera:	0	0
				Utilaj:	0	0
22	RLE1L O12A	Schimbarea releului de automatizare a iluminatului public	buc	38	0	0
				Material:	0	0
				Manopera:	0	0
				Utilaj:	0	0
23		Fotocelula dir-10	set	38	0	0
				Material:	0	0
				Transport:	0	0

24	W2E18 C1#	Punct de aprindere in cascada a iluminatului public montat pe zid din beton. demontare	buc	38	0	0
				Material:	0	0
				Manopera:	0	0
				Utilaj:	0	0
				Transport:	0	0
25	W2E18 C#	Punct de aprindere in cascada a iluminatului public montat pe zid din beton.	buc	38	0	0
				Material:	0	0
				Manopera:	0	0
				Utilaj:	0	0
				Transport:	0	0
26	W2E12 B#	Bloc de masura si protectie cu limitator de putere si loc pentru contori, tip BMPT, trifazic pe zid de beton;	buc	38	0	0
				Material:	0	0
				Manopera:	0	0
				Utilaj:	0	0
				Transport:	0	0
27	TSA16J 2	Sapatura manuala de pamant, in spatii limitate, in transee de pana la 4 m adancime, pentru cabluri electrice de inalta tensiune in pamant cu umiditate naturala fara sprijiniri latime < 1 m adancime < 2	mc	190	0	0
				Material:	0	0
				Manopera:	0	0
				Utilaj:	0	0
				Transport:	0	0
28	W2G01 G1#	Cabluri de energie electrica armate, cu conductoare din aluminiu de 1KV, pozate in sant pe pat de nisip, cu tractiune manuala sectiunea de la 3x25+16 pana la 3x50+25 cu obstacole sau cu greutatea	m	1140	0	0
				Material:	0	0
				Manopera:	0	0
				Utilaj:	0	0
				Transport:	0	0
29	W2H02 A#	Profil pentru cabluri de 1 KV cu strat protector din nisip si banda din PVC pt. cabluri - profil M;	m	1140	0	0
				Material:	0	0
				Manopera:	0	0
				Utilaj:	0	0
				Transport:	0	0
30	W2G01 G#	Cabluri de energie electrica armate, cu conductoare din aluminiu de 1KV, pozate in sant pe pat de nisip, cu tractiune manuala sectiunea de la 3x25+16 pana la 3x50+25 cu obstacole sau cu greutatea	m	1140	0	0
				Material:	0	0
				Manopera:	0	0
				Utilaj:	0	0
				Transport:	0	0
31	TsD18X C	Umplutura compactata in santuri pt cablurile ingropate ale liniilor de inalta tensiune executata cu pamant provenind teren tare	mc	126	0	0
				Material:	0	0
				Manopera:	0	0
				Utilaj:	0	0
				Transport:	0	0
32	W2F09 A#	Balast pentru lampi cu vapori de mercur sau sodiu de inalta presiune montat cu platforma ridicatoare cu braț	buc	4506	0	0
				Material:	0	0
				Manopera:	0	0
				Utilaj:	0	0
				Transport:	0	0
33	MLE151 513	Incarcare si verificare aparate	buc	4506	0	0
				Material:	0	0
				Manopera:	0	0
				Utilaj:	0	0
				Transport:	0	0

34	W2F10 A#	Cutie de siguranță cu loc pentru balasturi pentru lămpi cu vapori de mercur la înaltă presiune montată cu platformă ridicătoare cu braț PRB-16 cu 1 siguranță și 1 balast;	buc	4506	0	0
				Material:	0	0
				Manopera:	0	0
				Utilaj:	0	0
				Transport:	0	0
35	W2G13 C#	Cablul de energie electrică, cu conductoare din cupru sau aluminiu cu izolație din PVC montat pe stâlp de lemn, beton sau metal.	m	22530	0	0
				Material:	0	0
				Manopera:	0	0
				Utilaj:	0	0
				Transport:	0	0
36	320694	Inginer IT	ora	1000	0	0
				Manopera:	0	0
37	134967 74	Server sistem telegestiune	buc	1	0	0
				Material:	0	0
				Transport:	0	0
38	134967 97	Software sistem telegestiune - licenta	buc	1	0	0
				Material:	0	0
				Transport:	0	0

Total ore manopera (ore)	0
Total greutate materiale (tone)	0

	Material	Manopera	Utilaj	Transport	Total
Total Cheltuieli	0	0	0	0	0

Alte cheltuieli directe						
Coeficient	Valoare	Material	Manopera	Utilaj	Transport	Total
Contributia	%	0	0	0	0	0

	Material	Manopera	Utilaj	Transport	Total
Total Cheltuieli	0	0	0	0	0
Cheltuieli	%				0
Chelt. tr.	%				0
Profit	%				0

Total General fara TVA	0
TVA (19%)	0
TOTAL GENERAL (euro)	0

Colectiv de lucru:

- Coordonator tehnic și atribuții de secretar – D-nul Hintă Petruș, consilier superior-Compartimentul Unitatea Municipală pentru Monitorizarea Serviciilor Comunitare de Unități Publice
- Coordonator tehnic – D-na Ene Tatiana, Compartimentul Programe cu Finanțare Externă
- Coordonator juridic – D-na Corbu Alina Giorgiana, Compartimentul Contencios Administrativ și Juridic
- Coordonator economic – D-na Manea Simona, consilier superior-Serviciul Buget Contabilitate
- Coordonator tehnic – D-nul Ionescu Dumitru Daniel, consilier superior-Compartimentul Investiții



ANEXA NR.3 la Contract

**INVENTARUL BUNURILOR, PROPRIETATE PUBLICĂ SAU PRIVATĂ A MUNICIPIULUI RÂMNICU SĂRAT
CONFORM STUDIULUI DE OPORTUNITATE APROBAT PRIN H.C.L. NR.299/29.11.2018, CE SE VOR CONCESIONA PE ÎNTREAGA DURATĂ A CONTRACTULUI ȘI
CARE SUNT BUNURI DE RETUR**

CORPURI DE ILUMINAT STRADAL

Cartier sau grupuri de străzi	Eurostreet					Thorn Civic	Philips				Noris			Modus	Alt producător			
	50 W	70 W	100 W	150 W	250 W	70 W	70 W	150 W	250 W	70 W	150 W	250 W	36 W	36 W	70 W	150 W	250 W	
1	---	---	---	27	---	---	---	1	---	---	---	---	1	---	---	1	---	
2	---	---	15	---	---	---	---	---	---	---	---	---	43	---	---	1	3	
3	---	16	---	67	24	50	---	6	---	1	1	---	49	---	---	2	3	
4	---	---	---	---	---	---	---	1	---	---	---	---	94	---	27	2	---	
5	1	4	---	4	17	---	---	46	5	---	---	---	6	---	---	1	3	
6	7	9	---	33	---	---	1	---	---	---	---	---	---	---	---	---	---	
7	---	---	---	4	---	---	---	---	2	---	---	---	---	---	---	1	---	
8	---	1	15	68	7	11	1	19	21	---	6	1	14	---	1	9	2	
9	---	9	58	25	---	33	2	30	---	---	---	1	135	---	1	---	5	
10	---	---	---	---	---	---	---	---	---	---	---	1	129	---	---	5	---	
11	---	4	---	19	---	---	---	6	2	---	---	---	2	---	---	---	---	
12	---	13	19	40	---	7	---	---	1	---	---	---	1	---	---	5	---	
13	---	35	11	99	---	21	1	1	13	---	---	---	18	---	6	6	---	
14	---	---	---	---	---	---	---	1	---	---	1	2	2	---	---	---	---	
15	---	45	95	83	---	49	---	1	---	---	1	1	16	---	1	---	---	
16	---	53	14	---	---	101	---	---	---	---	---	---	4	---	2	---	---	
17	---	73	10	---	28	---	---	4	1	---	---	---	7	1	---	---	---	
18	---	---	---	---	---	---	---	10	---	---	---	---	44	---	4	---	---	
19	29	19	---	---	---	---	2	---	---	---	---	---	---	---	---	---	---	
20	15	129	30	---	---	---	---	---	8	---	---	---	6	---	---	6	---	
21	---	---	---	24	---	---	---	1	10	---	---	4	111	---	5	1	---	
22	---	---	---	1	19	---	---	9	---	---	---	---	115	---	---	---	---	
TOTAL	52	410	267	494	95	272	7	136	63	1	9	10	797	1	47	40	16	
TOTAL PE TIPURI	1318					272	206				20			797	104			
TOTAL GENERAL	2717																	

REȚELE DE ALIMENTARE

Cartier sau grupuri de străzi	Rețele de alimentare				LES
	LEA Clasic	LEA TYIR comun	LEA TYIR ilum. monofazat	LEA TYIR ilum.trifazat	
1	---	1490	---	---	1571
2	533	1556	---	---	12
3	3903	2005	705	---	103
4	---	3327	1334	---	36
5	427	306	954	---	1590
6	594	---	1022	---	292
7	---	---	474	---	992
8	1580	2667	2243	63	762
9	4340	4378	650	---	---
10	---	3681	651	---	---
11	83	345	404	183	1183
12	---	184	2252	240	739
13	2097	2158	1626	---	159
14	---	---	381	---	509
15	2126	6307	166	---	---
16	389	4989	190	---	---
17	3006	894	---	---	---
18	---	---	830	---	---
19	---	1059	759	---	21
20	315	5837	698	---	68
21	2727	1391	514	89	---
22	475	---	4330	---	38
TOTAL	22 595	42 574	20 183	575	8 075
TOTAL GENERAL	94 002				

STÂLPI DE SUSȚINERE REȚELE DE ALIMENTARE ȘI CORPURI DE ILUMINAT

Cartier sau grupuri de străzi	Stâlpi				Montat pe zid
	Beton secț. circ.	Beton secț. drept.	Lemn	Metalic	
1	30	---	---	---	---
2	35	23	1	---	---
3	141	69	5	---	---
4	85	36	3	---	---
5	52	7	---	7	---
6	42	5	---	---	1
7	6	---	---	1	---
8	129	10	9	15	1
9	176	101	14	---	6
10	130	2	---	---	---
11	27	3	1	2	---
12	61	2	1	4	2
13	170	21	4	8	---
14	2	---	1	---	2
15	236	51	4	---	---
16	153	20	1	---	---
17	44	76	---	---	---
18	---	---	6	25	---
19	50	---	---	---	---
20	182	7	6	5	---
21	20	127	7	5	---
22	19	129	---	---	---
TOTAL	1790	689	63	72	12
TOTAL GENERAL	2614				12

LAMPADARE

Cartier sau grupuri de străzi	Orn.Duna		Orn. retro		Orn. vechi	Orn. diverse	Glob	
	70 W	150 W	30 W	70 W	70 W	70 W	30 W	36 W
1	---	---	---	---	---	---	---	110
2	---	---	---	---	---	---	---	---
3	---	---	---	---	---	---	---	---
4	---	---	---	---	---	---	---	---
5	4	19	5	---	---	2	30	---
6	---	---	4	---	---	7	---	---
7	21	14	2	---	---	---	---	---
8	---	---	3	---	37	14	272	---
9	---	---	---	---	---	---	---	---
10	---	---	---	---	---	---	---	---
11	12	10	---	2	6	---	18	---
12	7	---	---	10	18	---	---	---
13	---	---	---	---	2	---	---	6
14	14	---	---	2	---	---	---	5
15	---	---	---	---	---	---	---	---
16	---	---	---	---	---	---	---	---
17	---	---	---	---	---	---	---	---
18	---	---	---	---	11	---	---	---
19	---	---	---	---	---	---	---	---
20	---	---	---	---	---	---	---	---
21	---	---	---	---	---	---	---	---
22	---	---	---	---	---	---	---	---
TOTAL	58	43	14	14	74	23	320	121
TOTAL PE TIPURI	101		28		74	23	441	
TOTAL GENERAL	667							

STÂLPI LAMPADAR

Cartier sau grupuri de străzi	Stâlpi lampadar		
	Orn. metalic	Metalic	Beton
1	---	55	---
2	---	---	---
3	---	---	---
4	---	---	---
5	6	39	---
6	4	7	---
7	2	35	---
8	49	34	37
9	---	---	---
10	---	---	---
11	2	31	6
12	2	26	7
13	---	3	2
14	7	14	---
15	---	---	---
16	---	---	---
17	---	---	---
18	---	11	---
19	---	---	---
20	---	---	---
21	---	---	---
22	---	---	---
TOTAL	72	255	52
TOTAL GENERAL	379		

PUNCTE DE APRINDERE

Aprinderea iluminatului public se face din 30 puncte de aprindere și se realizează astfel:

PTZ 04 – este amplasat pe str. C-pt Zăgănescu și este echipat cu ceas independent ce trimite impuls de aprindere a iluminatului public în **PTZ 08**, amplasat pe șos. Podgoriei la intersecția cu E 85 iar de aici impulsul pleacă spre **PTZ 03**, amplasat pe str. 22 Decembrie la intersecția cu str. Jideni.

PTZ 05 – este amplasat pe str. Domnească și este echipat cu ceas independent ce trimite impuls de aprindere a iluminatului public în **PTZ 34**, amplasat pe str. Principele Ferdinand (lângă spațiul comercial Celtis) iar de aici impulsul pleacă spre alte două PTZ-uri și anume:

- **PTZ 01**, amplasat pe str. T. Vladimirescu (vis-a-vis de parcul central) de unde impulsul pleacă în **PTZ 06**, amplasat pe str. Amurgului (în apropierea sensului giratoriu);

- **PTZ 26**, amplasat pe aleea Mioriței din cart. P-ța Halelor iar de aici impulsul pleacă în **PTZ 19**, amplasat pe str. Toamnei.

PTZ 91 – este amplasat pe str. Luncii și este echipat cu ceas independent ce trimite impuls de aprindere a iluminatului public în **PTZ 81**, amplasat în cart. Alecu Bagdad pe str. Petre Ispirescu iar de aici impulsul pleacă în **PTZ 82**, amplasat în același cartier pe str. Traian.

PTZ 65 – este amplasat pe aleea Luminii și este echipat cu ceas individual de aprindere a iluminatului public.

PTZ 57 – este amplasat pe aleea Belșugului (în spate la C.E.C. Bank) și este echipat cu ceas individual de aprindere a iluminatului public.

PTZ 56 – este amplasat pe aleea Mălinului din cart. Zona Pod și este echipat cu ceas individual de aprindere a iluminatului public.

Punct de Aprindere – amplasat pe str. Ion Mihalache (în dreptul fostei pușcării) și este echipat cu ceas independent ce trimite impuls de aprindere a iluminatului public în **PTZ 29**, amplasat în zona blocurilor de la gară (în spatele Complexului Muntenia).

Punct de Aprindere – amplasat în cartier Bariera Focșani pe str. Dunării și este echipat cu ceas individual de aprindere a iluminatului public.

Punct de Aprindere – amplasat în cartier Barasca pe str. Parcului și este echipat cu ceas individual de aprindere a iluminatului public.

Punct de Aprindere – amplasat pe aleea Verii (pe peretele bl. 27, sc. A) și este echipat cu ceas individual de aprindere a iluminatului public.

Punct de Aprindere – amplasat în cartier Sârbi pe str. Morilor și este echipat cu ceas individual de aprindere a iluminatului public.

Punct de Aprindere – amplasat în cartier Zidari pe str. Dr. Ilie Pavel și este echipat cu ceas individual de aprindere a iluminatului public.

PTZ 67 – amplasat în cartier Zidari pe str. Domirești și este echipat cu ceas individual de aprindere a iluminatului public.

PTZ 38 – amplasat în cartier Costieni pe aleea Scânteii și este echipat cu ceas individual de aprindere a iluminatului public.

PTZ 35 – amplasat în cart. Costieni pe aleea Amintirii și este echipat cu ceas individual de aprindere a iluminatului public.

PTZ 76 – amplasat pe str. Horia (în spatele bl. P1,P2,P3) și este echipat cu ceas individual de aprindere a iluminatului public.

PTZ 59 – amplasat pe str. Culturii (la parterul bl. F4) și este echipat cu ceas individual de aprindere a iluminatului public.

PTZ 79 – amplasat în cart. Extindere Costieni pe intrarea Gladiolei (în spatele bl. E2) și este echipat cu ceas individual de aprindere a iluminatului public.

PTZ 83 – amplasat în cart. Anghel Saligny pe str. Intrarea Școlii și este echipat cu ceas individual de aprindere a iluminatului public.

PTZ 84 – amplasat în cart. Anghel Saligny pe str. Mihai Viteazul și este echipat cu ceas individual de aprindere a iluminatului public.

PRIMAR
ARON
ARON
ARON



ROMANIA - ROMANIA - ROMANIA
Județul Buzău - Municipality of Buzău
PRIMĂRIA
Municipal Council

ANEXA 2 - INDICATORI DE PERFORMANȚĂ GENERALI ȘI GARANȚĂȚI PENTRU SERVICIUL DE ILUMINAT PUBLIC

Nivelurile de luminanță și iluminare sunt stabilite în conformitate cu prevederile reglementărilor internaționale și naționale privind iluminatul public - Comisia Internațională de Iluminat (CIE) TR 115, respectiv standardul SR EN 13201.

Indicatori de performanță specifici pentru calitatea serviciului prestat:

Iluminat Public			
Articol	Nivel de servicii	MASURARE/ DETECTARE	TIMP PERMIS PENTRU REPARATII SAU TOLERANTA ADMISA
Luminanța medie	2,00 pentru drumuri	ME1	Inspecție vizuală, luminanțmetru
	1,50 pentru drumuri	ME2	
	1,00 pentru drumuri	ME3a	
	1,00 pentru drumuri	ME3b	
	1,00 pentru drumuri	ME3c	
	0,50 pentru drumuri	ME4a	
	0,75 pentru drumuri	ME4b	
	0,50 pentru drumuri	ME5	
Uniformitatea generală a luminanței	0,30 pentru drumuri	ME6	Lămpile neconforme din zonele cu risc mare trebuie reparate în maxim 48 ore de la detectarea lor
	0,40 pentru drumuri	ME1	
	0,40 pentru drumuri	ME2	
	0,40 pentru drumuri	ME3a	
	0,40 pentru drumuri	ME3b	
	0,40 pentru drumuri	ME3c	
	0,40 pentru drumuri	ME4a	
	0,40 pentru drumuri	ME4b	
Factorul de putere	> 0.92	Multimetru	Aparatele de iluminat neconforme trebuie înlocuite sau reparate în maxim 5 zile de la detectarea (sesizarea) defecțiunii
Aparate de iluminat	Trebuie să fie prezentate complete, curate, cu suprafață vopsită sau cu alt tip de strat acoperitor	Inspecție vizuală	Aparatele de iluminat trebuie să fie curățate în maxim 5 zile de la semnalarea deficienței ca parte a operațiunilor de întreținere, altfel minim odată la 4 ani.
Stâlpii de iluminat	Trebuie să fie prezentați curățți fără defecțiuni, fără coroziune	Inspecție vizuală	Stâlpii de iluminat defecțaiți în urma accidentelor trebuie să fie înlocuiți în termen de 14 zile

Nr. crt.	Indicatori de performanță	Trimestrul				Total	
		I	II	III	IV	An	
0	1	2	3	4	5	6	
1	INDICATORI DE PERFORMANTA GENERALI						
11	CALITATEA SERVICIILOR PRESTATE						
a)	Numărul de reclamații privind disfuncționalitățile iluminatului public pe tipuri de iluminat	stradal	20	20	20	20	80
		pietonal	20	20	20	20	80
		ornamental	6	4	4	6	180
		Total anual maxim admis					180
b)	Numărul de constatări de nerespectare a calității iluminatului public constatate de autoritățile administrației publice locale, pe tipuri de iluminat notificate operatorului	stradal	10	10	10	10	40
		pietonal	10	10	10	10	40
		ornamental	5	3	3	5	16
		Total anual maxim admis					96
c)	Numărul de reclamații privind gradul de asigurare în funcționare		5	3	3	5	16
		Total anual maxim admis					16

d)	Numărul de reclamații și notificări justificate de la punctele a), b) și c) rezolvate în 48 de ore	65%	65%	70%	60%	65%	
e)	Numărul de reclamații și notificări justificate de la punctele a), b) și c) rezolvate în 5 zile lucrătoare	65%	65%	70%	60%	65%	
Numărul total anual admis al reclamațiilor 1.a)+ 1.b.)+ 1.c.)						292	
12	ÎNTRERUPERI ȘI LIMITARI ÎN FURNIZAREA SERVICIULUI DE ILUMINAT PUBLIC						
121	ÎNTRERUPERI ACCIDENTALE DATORATE OPERATORULUI						
a)	Numărul de întreruperi neprogramate constatate, pe tipuri de iluminat; Total maxim admis 125	stradal	20	20	15	25	80
		pietonal	15	15	10	10	50
		ornamental	3	3	3	5	14
b)	Numărul de străzi, alei, monumente afectate de întreruperile neprogramate;	3	3	2	4	12	
c)	Durata medie a întreruperilor pe tipuri de iluminat.	stradal					24 ore
		pietonal					48 ore
		ornamental					48 ore
122	INTRERUPERI PROGRAMATE						
a)	Numărul de întreruperi programate, anunțate utilizatorilor, pe tipuri de iluminat etc.;	stradal	2	4	4	2	12
		pietonal	2	4	4	2	12
		ornamental	1	2	2	1	6
b)	Numărul de străzi, alei, monumente afectate de întreruperile programate (zone alimentate din P.T. cu zona programată pentru reparații)	2	3	3	2	10	
c)	Durata medie a întreruperilor programate;					24 ore	
d)	Numărul de întreruperi programate, care au depășit perioada de întrerupere programată, pe tipuri de iluminat	stradal	1	0	0	1	2
		pietonal	1	0	0	1	2
		ornamental	0	0	0	0	0
Total maxim anual						4	
123	INTRERUPERI NEPROGRAMATE DATORATE UTILIZATORILOR						
a)	Numărul de întreruperi neprogramate datorate distrugerilor de obiecte aparținând sistemului de iluminat public	5	10	10	5	30	
b)	Durata medie de remediere și repunere în funcțiune pentru întreruperile de la punctul a).	12	12	12	12	12	
13	RĂSPUNSURI LA SOLICITĂRILE SCRISE ALE UTILIZĂTORILOR SAU BENEFICIARILOR INSTALAȚIILOR DE ILUMINAT PUBLIC						
a)	Numărul de sesizări scrise în care se precizează că este obligatoriu răspunsul operatorului	30	20	20	25	95	
b)	Procentul din sesizările de la punctul a) la care s-a răspuns în termen de 30 de zile calendaristice.	98 %	98 %	98 %	98 %	98 %	
2	INDICATORI DE PERFORMANȚA GARANTATI						
21	INDICATORI DE PERFORMANȚA GARANTATI PRIN LICENȚA						
a)	Numărul de sesizări scrise întemeiate privind nerespectarea de către operator a obligațiilor din licență	0	0	0	0	0	

b)	Numărul de încălcări a obligațiilor operatorului, rezultate din analizele și controalele ANRSC și modul de soluționare pentru fiecare caz de încălcare a acestor obligații	0	0	0	0	0
22	INDICATORI DE PERFORMANTA A CAROR NERESPECTARE ATRAGE PENALITATI CONFORM CONTRACTULUI DE DELEGARE A GESTIUNII					
a)	Valoarea despăgubirilor acordate de operator în cazul deteriorării din cauze imputabile lui a instalațiilor utilizatorului;	Valoarea echipamentelor deteriorate din care se scade gradul de uzura				
b)	Valoarea despăgubirilor acordate de operator pentru nerespectarea parametrilor de furnizare;	Valoarea pagubelor produse justificate juridic				
c)	Numărul de facturi contestate de utilizator;	0	0	0	0	0
d)	Numărul de facturi de la punctul c) care au justificat contestarea valorilor;	0	0	0	0	0
e)	Valoarea reducerilor facturilor datorate contestării valorilor acestora	0	0	0	0	0

ANEXA 1 – MATRICEA RISCURILOR DE EXPLOATARE PENTRU CONCESIUNEA SERVICIULUI DE ILUMINAT PUBLIC

Nrs. crt.	Categoria de risc	Descriere	Consecințe	Asumare risc		
				Integral de Concedent	Impartit egal	Integral de Concesionar
I. Riscuri referitoare la ocazie						
1	Structura existentă (reabilitare/modernizare)	Structurile existente sunt inadecvate pentru a se adapta dezvoltării	Majorarea costurilor și a timpului necesar pentru realizarea proiectului			X
2	Condiții de amplasament	Condițiile de sol neprevăzute de grele	Majorarea costurilor și a timpului necesar pentru realizarea proiectului		X	
3	Titlul de proprietate	Creșterea costurilor și a perioadei necesare pentru achiziționarea terenului de la proprietari și/sau acordarea dreptului de utilizare a terenului respectiv.	Majorarea costurilor și a timpului necesar pentru realizarea proiectului		X	
4	Disponibilitatea locației	Accesul la o anumită locație nu poate fi negociat cu proprietarul acesteia	Întârziere în implementare și creșterea costurilor		X	
5	Aprobări	Nu pot fi obținute toate aprobările necesare sau acestea pot fi obținute sub rezerva unor condiții neprevăzute	Întârzieri în începerea sau finalizarea proiectului și creșterea costurilor aferente realizării proiectului	X		
6	Curățare și viabilizare	Pregătirea terenului are ca rezultat costuri mult mai mari decât cele prevăzute și necesită un timp cu mult peste termenii contractului	Costuri și timp suplimentar pentru a finaliza proiectul			X
7	Moștenire culturală al descoperirii unor situri	Creșterea costurilor și a perioadei de timp ca rezultat finalizarea proiectului arheologic și/sau patrimoniu național	Costuri și timp suplimentar pentru a finaliza proiectul		X	
8	Mediu (1)	Amplasamentele pentru proiect prezintă un grad necunoscut de contaminare	Costuri și timp suplimentar pentru a finaliza proiectul		X	
9	Mediu (2)	În timpul implementării proiectului, apar contaminări ale proprietăților adiacente, care au efect asupra proprietăților disponibile pentru proiect	Costuri de decontaminare			X
II. Riscuri de proiectare						
10	Eșecul proiectării	Posibilitatea ca proiectarea părții private să nu îndeplinească specificațiile tehnice de calitate cerute.	Creșterea pe termen lung a costurilor suplimentare sau imposibilitatea de a asigura serviciile pe termen lung			X
11	Deficiență de proiectare	Timp suplimentar necesar în realizarea planificării datorită lipsei de experiență	Întârzieri în începerea proiectului la data prevăzută și posibile costuri suplimentare			X
12	Depășirea costurilor proiectării	Proiectarea ia mai mult timp decât planificarea inițială, datorită lipsei de experiență	Costuri și timp suplimentare necesare pentru a finaliza proiectul			X
13	Schimbări în proiectare de către ambele parti	Proiectarea nu este conformă cu specificațiile tehnice de calitate	Costuri și timp suplimentar necesare pentru a finaliza proiectul			X
14	Întârzieri în obținerea avizelor/permiselor pentru teren	Nu pot fi obținute toate aprobările necesare sau sunt înregistrate întârzieri în obținerea acestora	Întârzieri în începerea proiectului sau în finalizarea lui și creșterea costurilor aferente realizării proiectului	X		
15	Întârzieri în obținerea aprobărilor	Întârzieri în obținerea autorizațiilor de construcție necesare, din cauza proiectării necorespunzătoare	Timp și costuri suplimentare pentru a finaliza proiectul			X
16	Schimbări ulterioare ale proiectării	Variații ale proiectării datorită problemelor apărute cu relocarea utilităților sau datorită schimbărilor din legislație	Întârziere în implementare și majorare de costuri		X	

17	Studii specifice proiectării	Evaluarea Impactului asupra Mediului (EIM) ar putea necesita o perioadă mai lungă decât cea stabilită	Timp și costuri suplimentare pentru a finaliza proiectul			X
18	Standarde referitoare la emisii	Operatorul nu respectă standardele stabilite pentru operare corectă.	Operarea facilităților are ca rezultat alterarea mediului.			X
III. Riscuri de finanțare a proiectului						
19	Insolvabilitate și risc aferent creditorului extern	Concesionarul (sau oricare dintre acționarii săi) devine insolubil sau efectuarea prestațiilor necesită o finanțare mai mare decât cea estimată de Concesionar	Neindeplinirea prestațiilor solicitate de către Autoritatea contractantă și pierderi pentru participanții la investiție			X
20	Indisponibilitatea finanțării	Concesionarul nu e capabil să asigure resursele financiare și de capital conform bugetului și în timpul prevăzut	Lipsa finanțării pentru continuarea sau finalizarea investiției			X
21	Modificări ale dobânzilor	Ratele dobânzilor sunt supuse schimbărilor, modificând astfel termenii financiari ai Ofertei	Creștere/scădere a costurilor proiectului.		X	
22	Finanțare suplimentară	Datorită schimbărilor de legislație, de politică sau de altă natură, sunt necesare finanțări suplimentare pentru reconstrucție, modificare, re-echipare etc.	Concesionarul nu poate suporta financiar costurile schimbării		X	
23	Modificări în sistemul de taxe și impozite	Pe parcursul implementării proiectului, sistemul de impozitare se poate schimba în defavoarea Concesionarului	Impact negativ asupra veniturilor financiare ale Concesionarului		X	
24	Profituri din refinanțare	Finalizarea investiției se face la un cost mai mic decât cel inițial	Schimbare profitabilă în finanțarea proiectului		X	
IV. Riscuri aferente cererii și veniturilor						
25	Înrăutățirea condițiilor economice generale	Producerea unor schimbări fundamentale și neașteptate în condițiile economice generale care conduc la reducerea cererii pentru prestațiile contractate	Venituri sub previziunile financiare anterioare		X	
26	Schimbări competitive	Altă investiție, care există deja, este extinsă sau îmbunătățită sau retarifată, astfel încât competiția în domeniul prestațiilor efectuate conform contractului crește	Venituri sub previziunile anterioare, ca urmare a reducerii prețurilor și/sau scăderii cererilor, datorită concurenței			X
27	Concurență	Apariția pe piață a concurenților în domeniul prestațiilor efectuate, conform contractului, de Concesionar	Venituri sub previziunile anterioare ca urmare a reducerii prețurilor și/sau a reducerii cererii ca urmare a concurenței			X
28	Schimbări demografice	O schimbare demografică sau socio-economică afectează cererea pentru prestațiile contractate	Venituri sub previziunile financiare anterioare	X		
29	Costuri de abordabilitate/accesibilitate	Nivelul de trai al locuitorilor este afectat de condițiile economice nefavorabile	Venituri sub previziunile financiare anterioare		X	
30	Schimbări majore ale inflației (1)	Rata actuală a inflației va depăși rata previzionată a inflației.	Depășirea costurilor de implementare a proiectului		X	
31	Schimbări majore ale inflației (2)	Valoarea plăților efectuate în timp este afectată de inflație	Scăderea, în termeni reali, a veniturilor din proiect		X	
32	Publicitate adversă	Publicitatea adversă (negativă) generează schimbări în atitudinea publică	Nivel scăzut de utilizare/conectări la rețele, nivel scăzut de contractare			X
V. Riscuri legislative/politice						
33	Schimbări legislative/de politică (1)	Schimbarea legislativă și/sau a politicii concedentului care nu poate fi anticipată la semnarea contractului și care este adresată direct, specific și exclusiv proiectului, ceea ce conduce la costuri de capital sau operaționale suplimentare din partea Concesionarului	O creștere semnificativă în costurile operaționale ale Concesionarului și/sau necesitatea de a efectua cheltuieli de capital pentru a putea răspunde acestor schimbări		X	

34	Schimbări legislative/de politică (2)	Schimbare legislativă și sau a politicii Concedentului, care nu poate fi anticipată la semnarea contractului și care este generală în aplicarea sa (nu specifică proiectului) ceea ce conduce la costuri de capital sau operaționale suplimentare din partea concesionarului	O creștere semnificativă în costurile operaționale ale Concesionarului și/sau necesitatea de a efectua cheltuieli de capital pentru a putea răspunde acestor schimbări	X	
35	Retragerea sprijinului complementar	Concedentul își retrage sprijinul complementar, proiectul fiind afectat	Consecințe asupra veniturilor, întârzieri importante în implementarea proiectului sau proiectul ar putea fi oprit	X	
36	Proces decizional defectuos	Implementarea proiectului ar putea întâmpina o puternică opoziție politică	Întârzieri importante în implementarea proiectului sau proiectul ar putea fi oprit	X	
37	Riscul valorii reziduale	Riscul că activele aferente proiectului, la finalizarea/expirarea contractului, nu vor fi predate în condițiile prevăzute	Creșterea costurilor de întreținere/inlocuire a activelor		X
VI. Riscuri naturale					
38	Război sau situații conflictuale	Izbucnirea războiului/a situațiilor conflictuale are ca rezultat întârzieri în implementarea proiectului și/sau costuri crescute de construcție/operare	Distrușgerea sau deteriorarea activelor aferente proiectului		X
39	Cutremur și alte evenimente naturale	Cutremurele etc. au ca rezultat întârzieri și/sau costuri crescute de construcție	Distrușgerea sau deteriorarea activelor aferente proiectului		X
40	Terorism	Actul de terorism generează întârzieri și/sau costuri crescute de construcție	Distrușgerea sau deteriorarea activelor aferente proiectului		X
41	Forța majoră	Forța majoră, așa cum este definită prin lege, împiedică executarea contractului	Distrușgerea sau deteriorarea activelor aferente proiectului		X
7. Riscurile etapei de Pregătire/atribuire					
42	Riscuri de pregătire	Proiectul nu îndeplinește cerințele legislației în domeniu privind pregătirea proiectului de concesiune	Întârzieri importante în implementarea proiectului sau proiectul ar putea fi oprit	X	
43	Opoziție publică față de proiect	Sprijinul scăzut sau o atitudine adversă a publicului față de proiect ar putea provoca întârzieri	Întârzieri importante în implementarea proiectului sau proiectul ar putea să nu înceapă.		X
44	Pregătirea necorespunzătoare a documentelor de atribuire	Lipsa de experiență în pregătirea Documentației de atribuire determină întârzieri	Întârzieri importante în implementarea proiectului sau proiectul ar putea să nu înceapă.	X	
45	Semnarea Contractului de concesiune	Lipsa de experiență cu privire la pregătirea și atribuirea Contractelor de concesiune provoacă întârzieri în semnarea contractului	Întârzieri importante în implementarea proiectului sau proiectul ar putea să nu înceapă.	X	
VII. Riscuri referitoare la construcție					
46	Dreptul de acces	Dreptul de acces la amplasament nu este negociat.	Întârziere în implementarea proiectului și creștere a costurilor	X	
47	Soluții tehnice vechi sau inadecvate	Soluțiile tehnice propuse nu sunt corespunzătoare din punct de vedere tehnologic pentru a asigura realizarea proiectului	Venitul concesionarului scade sub datele de închidere financiară a proiectului având ca rezultat pierderi. Concedentul nu primește prestațiile solicitate		X
48	Disponibilitatea resurselor	Resursele necesare pentru finalizarea construcției costă mai mult decât estimările inițiale, nu au calitatea corespunzătoare sau sunt indisponibile în cantitățile necesare	Creșteri de cost, și în unele cazuri, efecte negative asupra calității serviciilor furnizate în cadrul contractului; timp suplimentar necesare pentru a finaliza proiectul		X
49	Risc de defect ascuns	Defecte ascunse în structurile pre-existente aferente proiectului și/sau în activele nou construite	Creșteri de cost, și efecte negative asupra calității serviciilor furnizate în cadrul proiectului; timp suplimentar		X
50	Risc cu privire la executare/finalizare	Construcția facilităților poate fi întârziată astfel încât furnizarea serviciilor incluse în proiect să nu poată începe la data prevăzută	Întârzieri importante în implementarea proiectului sau proiectul ar putea fi oprit		X
51	Risc de depășire a costurilor	Finalizarea construcției se face la un cost mai mare decât costul prevăzut inițial	Costuri și timp suplimentar necesare pentru a finaliza proiectul		X

52	Întârzieri în construcție	Apariția unui eveniment pe durata construcției, eveniment, care conduce la imposibilitatea finalizării acesteia în termenul stabilit și la costul estimat	Întârziere în implementare și creșterea costurilor		X
53	Litigii de muncă/personal insuficient calificat	Lipsa personalului calificat pentru unele din etapele aferente proiectului.	Întârziere în implementare și creșterea costurilor		X
54	Furnizare a utilităților	Utilitățile (de ex. Curent electric, gaz și apă) necesare pentru construcția pentru a finaliza proiectului nu sunt disponibile.	Costuri și timp suplimentar necesare pentru a finaliza proiectul	X	
55	Insolvabilitatea sub-antreprenorilor sau a furnizorilor	Riscul legat de nerespectarea obligațiilor sub-antreprenorului/furnizorilor sau insolvabilitate.	Costuri și timp suplimentar necesare pentru a finaliza proiectul		X
56	Condiții meteo nefavorabile	Inundarea amplasamentelor împiedică construcția, provocând întârziere și costuri crescute	Întârziere în implementare și creșterea costurilor	X	
57	Variație excesivă a contractului	Prea multe modificări în obiectivul lucrărilor, datorate costurilor crescute, a schimbărilor legislative etc.	Întârziere în implementare și creșterea costurilor	X	
58	Lucrări defecte	Defecte descoperite în lucrările de construcție, care provoacă costuri suplimentare și/sau întârziere	Costuri și timp suplimentar necesare pentru a finaliza proiectul		X
59	Explozibile	Descoperirea de muniție/dispozitive neexplodate în zona amplasamentului pentru proiect împiedică finalizarea construcției la timp	Întârziere în implementare și creșterea costurilor	X	
60	Securitatea pe șantier	Securitatea deficitară duce la furturi și/sau deteriorarea echipamentului sau a materialelor	Întârziere în implementare și creșterea costurilor		X
61	Lipsa angajamentelor părților	Lipsa de experiență în domeniul implementării Concesiunilor de lucrări publice și servicii poate conduce la neindeplinirea obligațiilor de către ambele părți	Întârzieri importante în implementarea proiectului sau proiectul ar putea fi oprit	X	
62	Risc de asigurare	Riscurile asigurabile pot deveni neasigurabile pe durata de viață a proiectului sau creșteri substanțiale ale ratelor la care se calculează primele de asigurare.	Întârziere în implementare și creșterea costurilor		X
63	Proteste publice	Întârzieri în construcție provocate de tulburări și proteste publice.	Întârziere în implementare și creșterea costurilor	X	
64	Aspecte privind protecția mediului	Nu se respectă cerințele și nu se realizează monitorizarea efectelor semnificative asupra mediului	Rezilierea Concesiunii		X
VIII. Riscuri de operare și de întreținere					
65	Schimbarea cerințelor Concedentului în afara limitelor agreeate prin contract	Concedentul schimbă cerințele după semnarea contractului	Schimbarea cerințelor pe timpul realizării investiției conduce la modificarea proiectului și la creșterea costurilor de capital, după recepție	X	
66	Resurse de intrare/input	Resursele necesare pentru operare costă mai mult decât cele estimate inițial, nu au calitatea corespunzătoare sau nu sunt disponibile în cantități suficiente	Creșteri ale costurilor și, în unele cazuri, efecte negative asupra calității serviciilor furnizate în cadrul contractului.		X
67	Risc de furnizare a utilităților	Utilitățile (de ex., curent electric) necesare pentru construcția proiectului nu sunt disponibile.	Costuri și timp suplimentar necesare pentru a finaliza proiectul	X	
68	Soluții tehnice vechi sau neadecvate	Soluțiile tehnice propuse nu sunt corespunzătoare din punct de vedere tehnologic pentru a asigura realizarea proiectului	Venitul Concesionarului scade sub datele de închidere financiară a proiectului, având ca rezultat pierderi. Concedentul nu primește prestațiile solicitate		X

69	Risc de disponibilitate	Lucrările și serviciile care fac obiectul contractului nu sunt furnizate sau nu îndeplinesc specificațiile tehnice de calitate prevăzute în contract	Întârzieri importante în fac obiectul contractului nu implementarea proiectului sau proiectul ar putea fi oprit					X
70	Capacitate de management	Concesionarul nu-și poate îndeplini obligațiile conform contractului	Lucrările și serviciile care fac obiectul contractului nu sunt furnizate					X
71	Risc de depășire a costurilor	Costurile de operare sunt mai mari decât costurile de operare previzionate	Costuri și timp suplimentar necesare pentru a finaliza proiectul					X
72	Risc de defecte ascunse	Defecte ascunse în structurile pre-existente aferente proiectului și/sau în activele nou construite	Creșteri de cost, și efecte negative asupra calității serviciilor furnizate în cadrul proiectului; timp suplimentar necesar					X
73	Condiții neprevăzute	Condiții neprevăzute cauzează costuri mai mari de întreținere pentru activele noi și cele existente.	Creșteri de cost, și efecte negative asupra calității serviciilor furnizate în cadrul proiectului; timp suplimentar necesar					X
74	Întreținere și reparații	Costul de întreținere a activelor poate diferi de costul de întreținere prevăzut inițial.	Creșterea costurilor, cu efecte negative asupra acțiunilor întreprinse până în acel moment.					X
75	Lipsa angajamentului părților	Lipsa de experiență în domeniul implementării Concesiunilor de lucrări publice și servicii poate conduce la neîndeplinirea obligațiilor de ambele părți	Întârzieri importante în implementarea proiectului Concesiunilor de lucrări sau proiectul ar putea fi oprit				X	
76	Risc de asigurare	Riscurile asigurabile pot deveni neasigurabile pe durata perioadei proiectului sau creșteri substanțiale ale ratelor la care se calculează primele de asigurare.	Întârzieri în implementarea proiectului și creșterea costurilor					X
77	Întreținere	Întreținerea activelor finalizate nu corespunde specificațiilor tehnice de calitate stipulate în Contractul de concesiune.	Activele sunt predate Concedentului la sfârșitul duratei de viață a proiectului într-o condiție necorespunzătoare.					X



ROMÂNIA

MUNICIPIUL RÂMNICU SĂRAT



Str. N.Bălcescu nr. 1, Râmnicu-Sărat, Tel: 0238.561946; Fax: 0238.561947
Web: www.primariersarat.ro E-mail: primarie_rmsarat@primariersarat.ro
Nr. înregistrare ANSPDCP: 20680

Nr. 12056/18.02.2019

APROBAT,
PRIMAR,
SORIN VALENTIN CÎRJAN



STRATEGIA DE CONTRACTARE

PRIVIND

DELEGAREA GESTIUNII PRIN CONCESIONARE A SERVICIULUI DE ILUMINAT PUBLIC IN MUNICIPIUL RAMNICU SARAT

CUPRINS

1. DATE PRIVIND AUTORITATEA/ENTITATEA CONTRACTANTĂ	3
2. OBIECTUL ACHIZIȚIEI.....	3
2.1 TITLU	3
2.2 COD CPV PRINCIPAL - COD CPV SUPLIMENTAR	3
2.3 DESCRIERE SUCINTĂ	3
2.4 DESCRIEREA ACHIZIȚIEI PUBLICE	4
3. MODALITATEA DE ATRIBUIRE	4
3.1 JUSTIFICĂRILE PRIVIND DURATA CONTRACTULUI SI DETERMINAREA VALORII ESTIMATE A CONTRACTULUI	4
3.2 ALEGEREA ȘI JUSTIFICAREA PROCEDURII DE ATRIBUIRE	6
4. DEPOZITE VALORICE ȘI GARANȚII SOLICITATE.....	6
4.1 GARANTIA DE PARTICIPARE	6
4.2 GARANTIA DE BUNA EXECUTIE	7
4.3 ALEGEREA ȘI JUSTIFICAREA CRITERIULUI DE ATRIBUIRE ȘI, DUPĂ CAZ, A FACTORILOR DE EVALUARE UTILIZAȚI	7
4.3.1 Criterii de calificare	7
4.3.1.1 Situatia personala a ofertantului	8
4.3.1.2 Capacitatea de exercitare a activitatii profesionale	9
4.3.1.3 Capacitatea economica si financiara	9
4.3.1.4 Capacitatea tehnica si/sau profesionala	10
4.3.1.5 Autorizatii si atestate.....	10
4.3.2 Criteriul de atribuire și factorii de evaluare utilizați.....	12
5. CONTRACTUL	15

1. DATE PRIVIND AUTORITATEA/ENTITATEA CONTRACTANTĂ

Denumire oficiala: MUNICIPIUL RAMNICU SARAT		
Adresa: Str. Nicolae Bălcescu 1		
Localitate: RAMNICU SARAT	Cod postal: 125300	Tara: ROMANIA
Punct(e) de contact: In atentie	Telefon: 0040 238 561 946	
E-mail: primarie_rmsarat@primariermsarat.ro , primarie_rmsarat@yahoo.com	Fax: 0040 238 561 947	
Adresa/ele de internet (daca este cazul): Adresa sediului principal al autoritatii contractante (URL): Adresa profilului cumparatorului (URL): www.e-licitatie.ro		

2. OBIECTUL ACHIZIȚIEI

2.1 TITLU

DELEGAREA GESTIUNII PRIN CONCESIONARE A SERVICIULUI DE ILUMINAT PUBLIC

2.2 COD CPV PRINCIPAL - COD CPV SUPLIMENTAR

Lucrari de instalatii electrice (Rev.2)

Servicii de proiectare a sistemelor de energie electrica (Rev.2)

Servicii de intretinere a iluminatului public (Rev.2)

2.3 DESCRIERE SUCINTĂ

Obiectul concesiunii este Serviciul de Iluminat Public, care presupune urmatoarele activități:

- a) Intocmirea documentatilor tehnico-economice necesare realizarii lucrarilor
- b) Concesionare bunurilor ce compun Sistemul de Iluminat Public (SIP), proprietate a Concedentului;
- c) Modernizarea Sistemului de iluminat Public in vederea realizarii unui sistem de iluminat performant din punct de vedere luminotehnic si eficient din punct de vedere energetic
- d) Extinderea Sistemului de Iluminat Public in vederea asigurarii tuturor cetatenilor accesul la acest serviciu
- e) Iluminat Arhitectural: scoaterea in evidenta a monumentelor reprezentative
- f) Implementarea Sistemului intelligent de monitorizare si comanda a Sistemului de Iluminat Public pentru eficientizarea serviciului de iluminat public
- g) Intreținerea și menținerea in funcțiune a sistemului de iluminat public conform **Caiet de sarcini si Regulamentul Serviciului de Iluminat Public** in vederea garantarii permanenței în funcționare a Sistemului de Iluminatului Public.
- h) Realizarea iluminatului festiv de sărbători
- i) Dispecerizarea sistemului de iluminat public cu funcția de monitorizare permanentă a rețelelor de iluminat public, în vederea reducerii timpului necesar remedierii disfuncționalităților sau avariilor din întregul Sistem de Iluminat Public (SIP).
- j) Reducerea cheltuielilor de întreținere

Servicii si lucrari ce vor fi derulate în cadrul contractului de delegare a gestiunii ce vor fi prezentate de ofertanți

- Activitatea de inginerie si proiectare;
- Modernizarea Sistemului de Iluminat Public;
- Extinderea Sistemului de Iluminat Public;
- Iluminat Arhitectural;
- Implementarea Sistemului intelligent de monitorizare si control a Sistemului de Iluminat Public:
 - separarea punctelor de aprindere;
 - implementarea sistemului intelligent de monitorizare si control a sistemului de iluminat public la nivel de punct de aprindere;
 - implementarea sistemului intelligent de monitorizare si control a sistemului de iluminat public la nivel de punct luminos;
- Intreținerea și menținerea in funcțiune a sistemului de iluminat public;
- Realizarea iluminatului festiv de sărbători prin montare/demontare echipamente.

2.4 DESCRIEREA ACHIZIȚIEI PUBLICE

DELEGAREA GESTIUNII PRIN CONCESIONARE A SERVICIULUI DE ILUMINAT PUBLIC, în conformitate cu cerințele Caietului de sarcini și Studiul de Oportunitate.

Valoarea totală maximă a Delegării prin concesionare a Serviciului de iluminat public este:

- valoare contract de concesiune
 - Conform Devizului general:
 - Cap. 2.: 145.490,00 lei fără TVA
 - Cap. 3.1.1.: 97.520,00 lei fără TVA
 - Cap. 3.2.: 159.660,00 lei fără TVA
 - Cap. 3.5.: 1.025.020,00 lei fără TVA
 - Cap. 3.8.1.: 95.800,00 lei fără TVA
 - Cap. 4.1. 31.932.160,00 lei fără TVA
 - Cap. 5.2.5. 638.640,00 lei fără TVA
 - Cap. 6.1.: 31.930,00 lei fără TVA
 - La această valoare se adaugă:
 - Servicii de întreținere-mentinere în valoare de 4.661.500,00 lei fără TVA pe toată durata contractului
 - Servicii de realizare a iluminatului festiv în valoare de 4.661.500,00 lei fără TVA pe toată durata contractului.
 - **TOTAL: 43.449.220,00 lei fără TVA.**
- Investiția mai presupune:
- dirigenție de șantier (cap. 3.8.2 din Devizul General): 319.325,00 lei fără TVA
 - cota aferentă I.S.C. pentru controlul calității lucrărilor de construcții (Cap. 5.2.2.): 31.935,00 lei fără TVA
 - cota aferentă I.S.C. pentru controlul statului în amenajarea teritoriului, urbanism și pentru autorizarea lucrărilor de construcții (Cap. 5.2.3.): 159.665,00 lei fără TVA
 - cota aferentă Casei Sociale a Constructorilor - C.S.C. (Cap. 5.2.4.): 159.665,00 lei fără TVA
 - Probe tehnologice și teste (Cap. 6.2): 31.930,00 lei fără TVA
 - Cheltuieli diverse și neprevăzute (cap. 5.3): 6.754.990,00 lei fără TVA
- TOTAL GENERAL: 50.906.730,00 lei fără TVA**

3. MODALITATEA DE ATRIBUIRE

3.1 JUSTIFICĂRILE PRIVIND DURATA CONTRACTULUI

Deoarece prețul energiei electrice are o tendință continuă de creștere este necesară obținerea în condițiile de performanțe impuse prin caietul de sarcini a unei puteri instalate minime și implicit a unor costuri aferente consumului de energie electrică pe cât posibil mai scăzute. Criteriul referitor la componenta tehnică urmărește realizarea unui Sistem de Iluminat Public eficient din punct de vedere energetic și performant din punct de vedere luminotehnic.

Punctajul trebuie să determine ofertantul pe de o parte să vină cu o soluție tehnică cât mai bună (puterea instalată totală cât mai mică) și pe de altă parte cu un preț pe cât posibil mai mic.

Se acordă punctaj maxim celei mai mici puteri instalate deoarece oferta cu puterea instalată cea mai mică reprezintă cel mai eficient sistem de iluminat (cu condiția respectării cerințelor din CS: cerințele tehnice minime, obținerea parametrilor luminotehnici minimi solicitați - care se demonstrează prin prezentarea proiectelor luminotehnice). Cea mai mică putere instalată înseamnă cel mai mic consum de energie electrică, adică cel mai mic cost cu consumul de energie electrică al sistemului de iluminat oferit.

Autoritatea contractantă dorește realizarea unui sistem de iluminat eficient (putere instalată cât mai mică), de calitate (garanție cât mai mare) și la un preț cât mai mic.

Conform art. 22 alin. 2 din Legea nr. 230/2006 trebuie subliniat faptul că pe toată durata derulării contractului de delegare a gestiunii, bunurile mobile sau imobile aparținând domeniului public ori privat al unităților administrativ-teritoriale, utilizate pentru realizarea serviciului, se vor concesiona operatorului căruia i s-a atribuit contractul de delegare a gestiunii.

Art. 24 din legea nr. 230/2006 prevede în mod explicit atributul autorității publice locale ca odată cu luarea deciziei privind delegarea gestiunii serviciului de iluminat public să stabilească în acord cu dispozițiile legii nr. 51/2006 cuprinsul contractului propus, respectiv, drepturile și obligațiile părților, precum și întinderea

acestora. Astfel, durata contractului de delegare a gestiunii trebuie să fie stabilită în acord cu interesul comunității locale, cu programul de dezvoltare a sistemului aferent serviciului, fără însă a fi mai mare decât durata necesară amortizării investițiilor, cu rezerva de a nu depăși 49 de ani, cum prevede art. 24 alin. 2 din Legea nr.230/2006.

Conform prevederilor legii la stabilirea duratei propriu-zise din contract un element fundamental îl va reprezenta analiza cuantumului finanțărilor pe segmentul de investiții ce va fi realizat de către operator, astfel încât, amortizarea acestora să poată fi atinsă în timpul de desfășurare al raporturilor juridice dintre părți.

Durata stabilită în contract trebuie să nu încalce drepturile unor alți operatori care au convenții similare în derulare, pentru a se suprapune cele două delegări ale gestiunii serviciului.

Durata contractului poate fi afectată de o denunțare unilaterală a convenției de către autoritatea administrativă, care în temeiul art. 17 din legea nr. 230/2006 are atributul de a verifica modalitatea de realizare a delegării de gestiune, respectiv, îndeplinirea conformă a obligațiilor asumate.

De menționat este faptul că în acord cu dispozițiile art. 23 alin. (7) din legea nr. 230/2006 părțile pot să prevadă și alte clauze de reziliere, aspect care în mod evident poate fi în legătură cu durata, producând de altfel efecte atunci când ar interveni cazul incident.

Durata contractului de delegare a gestiunii poate fi afectată de valabilitatea licenței de operare a persoanei juridice cu care se încheie contractul. În ipoteza retragerii licenței de operare, contractul se va rezilia de plin drept în condițiile art. 36 alin. (2) din Legea nr. 230/2006.

Art. 24 alin. 2 din Legea nr. 230/2006 prevede totodată posibilitatea prelungirii duratei în cazurile expres prevăzute:

- a) pentru motive de interes general, caz în care durata contractului nu poate fi prelungită cu mai mult de 2 ani;
- b) în cazul în care operatorul, la cererea autorității administrației publice locale și pentru buna executare a serviciului sau pentru extinderea sistemului de iluminat public, a realizat investiții care nu ar putea fi amortizate în termenul rămas până la expirarea contractului inițial decât printr-o creștere excesivă a tarifelor sau a taxelor locale.

În toate cazurile descrise mai sus, prelungirea contractului poate fi decisă de către autoritatea administrativă, prin consiliul local.

Durata concesiunii unui serviciu de iluminat public se stabilește ținând cont de:

- experiența anterioară a delegării serviciului în Municipiul Râmnicu Sărat;
- experiența similară a altor orașe/municipii;
- reglementările legale privind serviciul de iluminat;
- finanțările posibile de obținut și durata de recuperare a costurilor de către operatorul economic;
- durata necesară realizării lucrărilor de reabilitare/modernizare, implicând toate aspectele tehnice (studii, aprobări, avize, proiecte tehnice, instalare, punere în funcțiune, verificări, recepție etc.)

Experiența altor orașe, pentru contracte trecute sau în derulare, ar indica o durata de delegare de 10 (zece) ani: Ploiești 2001, Pitești 2001, Craiova 2002, Iași 2005, Timișoara 2005, Brașov 2005.

Legea 230 din 7 iunie 2006 a serviciului de iluminat public stabilește că durata unui contract prin care se delegă gestiunea nu poate fi mai mare 49 de ani, luându-se în calcul durata necesară amortizării investițiilor (art. 24 alin. 2).

Durata necesară realizării lucrărilor de reabilitare/modernizare a sistemului de iluminat public, precum și modul de finanțare a acestora se va stabili prin caietul de sarcini al delegării serviciului, precizările menționate anterior fiind cu titlu de recomandare.

Având în vedere ca lucrarile de modernizare, separarea punctelor de aprindere si implementarea sistemului inteligent de monitorizare si control a sistemului de iluminat public la nivel de punct de aprindere se vor finaliza in maxim 2 ani si vor fi platite pe intreaga perioada a contractului se poate realiza urmatoarea analiza:

	DURATA CONTRACT										
	1	2	3	4	5	6	7	8	9	10	
5 ani	393,88	393,88	393,88	393,88	393,88						1.969,38
8 ani	246,17	246,17	246,17	246,17	246,17	246,17	246,17	246,17			1.969,38
10 ani	196,94	196,94	196,94	196,94	196,94	196,94	196,94	196,94	196,94	196,94	1.969,38
Economie anuala	233,04	233,04	233,04	233,04	233,04	233,04	233,04	233,04	233,04	233,04	2.330,36

Din tabelul de mai sus se observa ca, doar prin esalonarea investitiei pe 10 ani se asigura un echilibru între economia anuala (reducerea costurilor de intretinere si reducerea consumului de energie electrica) si valoarea anuala pentru plata investitiei.

Având în vedere cele expuse mai sus propunem ca durata concesiunii, pentru care se încheie contractul de delegare a gestiunii serviciului de iluminat public, să fie de 10 ani, cu posibilitatea prelungirii acestuia în conformitate cu prevederile art. 32, alin. 2 din Legea 51/2006.

Se recomandă:

- ca lucrările de reabilitare/modernizare a sistemului de iluminat public să se realizeze în primii ani (2 ani) ai concesiunii, astfel încât, la terminarea mandatului unui operator, investițiile făcute în sistemul de iluminat public sa fie amortizate;
- implementarea sistemului de telegestiune să se realizeze în paralel sau după finalizarea lucrărilor de reabilitare/modernizare:
 - in paralel cu reabilitarea/modernizarea sistemului de iluminat public sa se implementeze un sistem de inteligent de monitorizare si comanda la nivelul punctelor de aprindere;
 - extinderea acestui sistem la nivelul punctelor luminoase sa se realizeze dupa finalizarea reabilitarii/modernizarii sistemului de iluminat public;
- lucrarile de extindere/completare a sistemului de iluminat sa se deruleze pe toată perioada contractului sau la nevoie;
- lucrarile de realizare a iluminatului arhitectural sa se deruleze pe toată perioada contractului sau la nevoie;
- lucrarile de realizare a iluminatului festiv se vor face anual.

3.2 ALEGEREA ȘI JUSTIFICAREA PROCEDURII DE ATRIBUIRE

Obiectul contractului de concesiune îl constituie servicii de iluminat public la nivelul intregului municipiu, astfel încât împărțirea pe loturi ar conduce la disiparea responsabilităților ce revin operatorului. Mai mult, realizarea pe loturi ar face executarea contractului dificilă din punct de vedere tehnic, date fiind gradul de interdependență între activitățile ce fac obiectul contractului, precum și succesiunea logică a acestora.

Indiferent de modalitatea de gestiune adoptată, activitățile specifice serviciului se organizează și se desfășoară pe baza unui regulament al serviciului și a unui caiet de sarcini, avizate prin hotărâri ale autorităților deliberative ale unității administrative teritoriale, întocmite în conformitate cu regulamentul-cadru al serviciului de și caietul de sarcini-cadru, elaborate și aprobate de ANRSC prin ordin al președintelui acesteia.

Gestiunea serviciului de iluminat public va fi gestiunea delegata care se va realiza prin intermediul unui contract atribuit in conformitate cu dispozitiile in materie de achizitii publice, respectiv concesiuni (in prezent, Legea nr. 100/2016).

Conform art. 50 alin. (1) din Legea 100/2016 privind concesiunile de lucrari si concesiunile de servicii, prevede faptul ca entitatea contractanta atribuie contractul de concesiune fie prin licitatie deschisa, fie prin dialog competitiv.

Optiunea Autoritatii Contractante pentru licitatie deschisa intr-o singura etapa este justificata de faptul ca, prin Documentatia de atribuire propusa viitorilor ofertanti, sunt stabilite cadrele contractuale de natura tehnica, juridica si financiara ce reprezinta conditiile impuse ce nu suporta schimbari de esenta, posibile in cadrul unor negocieri a clauzelor contractuale. Aceasta deoarece parametrii in care trebuie sa functioneze serviciul sunt circumstantiati de normele legale ce reglementeaza serviciul de iluminat public.

Date fiind motivele de ordin economic, financiar, social și legate de protecția mediului, precum și interesele municipalității, considerăm ca fiind oportună delegarea gestiunii serviciului public de iluminat prin concesiune pe baza organizării licitației deschise.

Prin realizarea unei proceduri de licitație deschisa, se va putea selecta un operator care să ofere cele mai bune premise pentru îndeplinirea acestor obiective, precum și o transparență ridicată a delegării serviciului.

4. DEPOZITE VALORICE ȘI GARANȚII SOLICITATE

4.1 GARANTIA DE PARTICIPARE

Cuquantumul garantiei de participare este de 200.000 lei fara TVA, adica maxim 2% din valoarea estimată medie anuala a contractului, conform art. 45 alin. (3) litera a) din HG nr. 867/2016.

Perioada de valabilitate a garanției de participare este de minim 120 zile de la data limită stabilită pentru depunerea ofertelor, perioadă cel puțin egală cu perioada minimă de valabilitate a ofertei, astfel cum a fost solicitată prin documentația de atribuire, cu posibilitatea prelungirii acesteia.

Echivalența pentru o garanție de participare depusă într-o altă valută se va face la cursul BNR de la data publicării anunțului de concesiune în SEAP.

Garanția de participare se va constitui prin virament bancar sau printr-un instrument de garantare emis în condițiile legii de o societate bancară ori de o societate de asigurări, care nu se află în situații speciale privind autorizarea ori supravegherea, în condițiile legii, care se prezintă în original până la data și ora limită stabilite pentru depunerea ofertelor.

În cazul depunerii de oferte în asociere, garanția de participare trebuie constituită în numele asocierii și să menționeze că acoperă în mod solidar toți membrii grupului de operatori economici.

Garanția trebuie să fie irevocabilă, plata garanției se va executa necondiționat, la prima cerere a beneficiarului, pe baza declarației acestuia cu privire la culpa persoanei garantate.

Ofertele care nu sunt însoțite de dovada constituirii garanției pentru participare în cuantumului, forma și perioada de valabilitate precizate, vor fi respinse ca inacceptabile.

4.2 GARANȚIA DE BUNA EXECUȚIE

Concesionarul se obligă să constituie garanția de bună execuție a contractului, în procent de 2,5% din valoarea fără TVA a contractului.

Garanția se constituie în lei. Garanția de bună execuție se va constitui prin rețineri succesive din facturile emise de concesionar. În acest caz, Concesionarul are obligația ca în termen de 5 zile lucrătoare de la semnarea contractului de concesiune de ambele părți de a deschide la Trezoreria Municipiului Ramnicu Sarat un cont de disponibil distinct la dispoziția autorității contractante. Suma inițială care se depune de către Concesionar în contul astfel deschis nu trebuie să fie mai mică de 0,5% din prețul fără TVA al contractului.

Concedentul se obligă să elibereze garanția pentru participarea la licitație și să emită ordinul de începere a contractului numai după ce Concesionarul a făcut dovada deschiderii contului de garanție de bună execuție și a constituirii garanției.

Pe parcursul îndeplinirii contractului, autoritatea contractantă urmează să alimenteze acest cont prin rețineri succesive din sumele datorate și convenite Concesionarului până la concurența sumei stabilite drept garanție de bună execuție în documentația de atribuire. Din contul de disponibil deschis la Trezoreria Statului pe numele Concesionarului se vor dispune plăți atât către acesta, cu avizul scris al autorității contractante care se prezintă unității Trezoreriei Statului, cât și de Trezoreria Statului la solicitarea scrisă a autorității contractante în favoarea careia este constituită garanția de bună execuție. Autoritatea contractantă are dreptul de a emite pretenții asupra garanției de bună execuție, oricând pe parcursul îndeplinirii contractului, în limita prejudiciului creat, în cazul în care Concesionarul nu își îndeplinește obligațiile asumate prin contract. Anterior emiterii unei pretenții asupra garanției de bună execuție, autoritatea contractantă are obligația de a notifica pretenția contractantului, precizând obligațiile care nu au fost respectate.

Garanția de bună execuție se restituie după cum urmează:

- 70% în termen de 14 zile de la data recepției la terminarea lucrărilor
- 30% în termen de 14 zile de la data recepției finale.

4.3 ALEGEREA ȘI JUSTIFICAREA CRITERIULUI DE ATRIBUIRE ȘI, DUPĂ CAZ, A FACTORILOR DE EVALUARE UTILIZAȚI

4.3.1 CRITERII DE CALIFICARE

Entitatea contractantă, în conformitate cu prevederile art. 75 din Legea 100/2016, va aplica în cadrul procedurii o serie de criterii de calificare, cu respectarea principiilor nediscriminării și proporționalității acestora cu obiectul concesiunii din punct de vedere financiar și tehnic.

Criteriile de calificare au ca scop demonstrarea potențialului tehnic, financiar și organizatoric al fiecărui operator economic participant la procedura, potențial care trebuie să reflecte posibilitatea concretă a acestuia de a îndeplini Contractul de concesiune și de a rezolva eventualele dificultăți legate de îndeplinirea acestuia în cazul în care oferta va fi declarată câștigătoare.

Ofertanții, participanții la procedură, vor completa, pe propria răspundere, formulare și vor furniza dovezi cu privire la îndeplinirea criteriilor de calificare referitoare la motivele de excludere și capacitatea ofertanților.

La momentul depunerii ofertelor, entitatea contractantă solicită declarații pe propria răspundere, însoțite de certificate eliberate de către autoritățile publice sau de către terți care confirmă că operatorul

economic în cauză îndeplinește următoarele condiții:

- a) nu se află în niciuna din situațiile de excludere menționate la art. 79, 80 și 81 din Legea 100/2016;
- b) îndeplinește criteriile privind capacitatea, astfel cum au fost solicitate de entitatea contractantă.

Ținând cont de cuantumul valorii estimate a contractului de concesiune ce urmează a se încheia în urma acestei proceduri, pentru evaluarea capacității de exercitare a activității profesionale, a situației economico-financiare și a capacității tehnico-profesională a ofertanților, s-au propus următoarele cerințe minime de calificare a căror legătură și proporționalitate, cu nevoia de a asigura capacitatea concesionarului de a executa contractul de concesiune, este prezentată în punctele ce urmează:

4.3.1.1 SITUAȚIA PERSONALĂ A OFERTANTULUI

Având în vedere complexitatea acestui contract de concesiune, este foarte important ca ofertantul să îndeplinească următoarele cerințe:

➤ **Neincadrarea în situațiile prevăzute la art. 79, 80 și 81 din Legea nr. 100/2016**

- **Modalitatea de îndeplinire:** se va completa DUAЕ de către operatorii economici participanți la procedura de atribuire cu informațiile aferente situației lor. La solicitarea Entității Contractante, ofertantul clasat pe locul I după aplicarea criteriului de atribuire ofertelor admisibile va prezenta următoarele documente justificative care probează îndeplinirea celor asumate prin completarea DUAЕ:
 - **Certificate constatatoare privind lipsa datoriilor cu privire la plata impozitelor, taxelor sau a contribuțiilor la bugetul general consolidat (buget local, buget de stat etc.) la momentul prezentării sau documente** prin care se demonstrează faptul operatorul economic poate beneficia de derogările prevăzute la art. 80 alin. (3), (4) și (5) din Legea 100/2016 privind concesiunile de lucrări și concesiunile de servicii;
 - **Cazierul judiciar** al operatorului economic și al membrilor organului de administrare, de conducere sau de supraveghere al respectivului operator economic, sau a celor ce au putere de reprezentare, de decizie sau de control în cadrul acestuia, așa cum rezultă din certificatul constatator emis de ONRC / actul constitutiv;
 - **Alte documente edificatoare**, după caz.
- Pentru ofertanții nerezidenți, în conformitate cu prevederile art.81 alin. (4) din Legea 100/2016 privind concesiunile de lucrări și concesiunile de servicii în cazul în care în țara de origine sau în țara în care este stabilit ofertantul/candidatul nu se emit documente de natură celor prevăzute la alin. (1) sau respectivele documente nu vizează toate situațiile prevăzute la art. 79, 80 și 81, se va depune o declarație pe propria răspundere sau, dacă în țara respectivă nu există prevederi legale referitoare la declarația pe propria răspundere, o declarație autentică dată în fața unui notar, a unei autorități administrative sau judiciare sau a unei asociații profesionale care are competențe în acest sens.
- Cerința va trebui îndeplinită și de către asociat/terțul sustinator/subcontractant (dacă este cazul).

➤ **Neincadrarea în situațiile prevăzute la art. 43-44 din Legea nr. 100/2016**

- **Modalitatea de îndeplinire:** se va completa DUAЕ de către operatorii economici participanți la procedura de atribuire cu informațiile aferente situației lor. La solicitarea Entității Contractante, ofertantul clasat pe locul I după aplicarea criteriului de atribuire ofertelor admisibile va prezenta documentele justificative care probează îndeplinirea celor asumate prin completarea DUAЕ
- *Persoanelor ce dețin funcții de decizie din cadrul entității contractante sunt următoarele:*

Nr. crt.	Nume si prenume	Funcția
1	Cîrjan Sorin Valentin	Primar
2	Torcărescu Ștefan	Viceprimar
3	Apostol Marieana	Consilier local
4	Dicianu Doru Nelu	Consilier local
5	Florian Nicolae	Consilier local
6	Gramă Mariana	Consilier local
7	Grigoraș Nelu	Consilier local
8	Ionescu Ștefan	Consilier local
9	Iuga Ionuț Ciprian	Consilier local
10	Lăstun Marian Mădălin	Consilier local
11	Popescu Stanciu	Consilier local
12	Predonescu Lucian	Consilier local
13	Pușcașu Cornelia	Consilier local
14	Roșca Constantin	Consilier local
15	Sava Manuela Camelia	Consilier local
16	Ioniță Georgiana Cătălina	Consilier local
17	Stolojanu Mihai	Consilier local
18	Torcărescu Ștefan	Consilier local
19	Tronaru Cristian Ovidiu	Consilier local
20	Țopană Mariana	Consilier local

- Cerința va trebui îndeplinită și de către asociat/terțul sustinator/subcontractant (dacă este cazul).

4.3.1.2 CAPACITATEA DE EXERCITARE A ACTIVITĂȚII PROFESIONALE

- **Certificat constatator eliberat de către Oficiul Registrului Comertului.** Operatorii economici ce depun oferta trebuie să dovedească faptul că are capacitatea profesională de a realiza activitățile care fac obiectul contractului. Operatorii economici ce depun oferta trebuie să dovedească o formă de înregistrare în condițiile legii din țara de rezidență, să reiasă că operatorul economic este legal constituit, că nu se află în niciuna dintre situațiile de anulare a constituirii, precum și faptul că are capacitatea profesională de a realiza activitățile care fac obiectul contractului.
 - **Modalitate de îndeplinire:** Se va completa DUAE de către operatorii economici participanți la procedura de atribuire cu informațiile aferente situației lor, urmând ca documentul justificativ, respectiv certificatul ONRC sau, pentru ofertanții străini, document echivalent emis în țara de rezidență, să fie prezentat la solicitarea Entității Contractante doar ofertantului clasat pe primul loc la finalizarea evaluării ofertelor. Informațiile cuprinse în documentele prezentate trebuie să fie reale/actuale la momentul prezentării.
- **Licența clasa III pentru activitățile specifice serviciului public de iluminat care fac obiectul contractului,** emisă de ANRSC conform art. 10 din HG nr. 745/2007, cu modificările și completările ulterioare, coroborat cu art. 2 lit. g) din Legea nr. 51/2006 (cu modificările și completările ulterioare).
 - **Modalitate de îndeplinire:** Ofertantul castigator va obține această licență în maximum 90 de zile de la semnarea contractului.
 - Cerința se aplică inclusiv pentru subcontractanți și/sau terți susținători.
 - **Justificare:** Dat fiind că populația ce va fi deservită este de cca 34.000 locuitori, ofertantul trebuie să obțină **licența ANRSC minim clasa III** pentru activitățile specifice serviciului public de iluminat care fac obiectul contractului.

4.3.1.3 CAPACITATEA ECONOMICĂ ȘI FINANCIARĂ

Având în vedere valoarea estimată a contractului de concesiune, considerăm că fiind oportun să fie îndeplinită de către Operatori o condiție minimă cu privire la capacitatea economică și financiară:

- **Cifra de afaceri medie anuală** pentru ultimele 3 exerciții financiare disponibile (2015, 2016, 2017), trebuie să fie de cel puțin 32.630.500 lei (nu depășește valoarea estimată).
- Pentru exprimarea în valută se va utiliza cursul mediu anual comunicat de Banca Națională a României (<http://www.bnr.ro/Cursul-de-schimb-3544.aspx>).
- **Modalitate de îndeplinire:** Se va completa DUAE de către operatorii economici participanți la procedura de atribuire cu informațiile aferente situației lor, urmând ca alte documente justificative, respectiv situații financiare ale companiei (bilanțul contabil, situația modificărilor capitalului propriu,

rapoarte de audit, alte documente relevante, etc) pe ultimii 3 ani, verificate și semnate de un expert contabil, în copie lizibilă cu mențiunea „conform cu originalul”, să fie prezentate la solicitarea Entității Contractante doar ofertantului clasat pe primul loc la finalizarea evaluării ofertelor.

➤ **Note:**

- 1. În cazul depunerii unei oferte comune, fiecare operator economic membru al asocierii va prezenta DUAE în care va include informațiile cu privire la modul de îndeplinire a cerințelor de capacitate economică și financiară proporțional cu cota de implicare în executarea viitorului contract.

În cazul în care un grup de operatori economici depun oferta comună, atunci îndeplinirea indicatorului "cifra de afaceri" se demonstrează prin luarea în considerare a resurselor tuturor membrilor grupului.

- 2. Operatorii economici care se bazează pe capacitățile altor entități (terți sustinatori) vor depune un DUAE propriu și câte un DUAE separat pentru fiecare dintre terții sustinatori pe care se bazează. Tertul sustinator va prezenta și angajamentul ferm.

- **Justificare:** Cifra de afaceri reprezintă unul din indicatorii principali pentru aprecierea poziției unui Operator economic în sectorul său de activitate sau pe piața dinamicii activității, precum și a șanselor acestuia de a lansa, administra și dezvolta noi activități profitabile pe o anumită perioadă de timp. Justificarea unei astfel de solicitări are ca temei faptul că prin impunerea cerinței respective entitatea contractantă urmărește diminuarea apariției oricărui risc de neîndeplinire sau de îndeplinire defectuoasă a contractului. Entitatea contractantă își creează, astfel, posibilitatea de a verifica potențialul financiar, tehnic sau organizatoric al fiecărui operator economic participant la procedură de atribuire, potențial care trebuie să reflecte capacitatea concretă de a executa viitorul contract de concesiune precum și abilitatea de a rezolva eventualele dificultăți legate de executarea acestuia.

4.3.1.4 CAPACITATEA TEHNICĂ ȘI/SAU PROFESIONALĂ

➤ **Experiența similară**

- Ofertantul va face dovada că a prestat în ultimii 5 ani lucrări similare celor incluse în acest contract prin prezentarea a **cel mult 3 contracte, în valoare cumulată de minim 16.315.250 lei**. Valoarea a fost stabilită în raport cu valoarea estimată a contractului.
- Pentru exprimare în valută, valoarea contractelor va fi calculată la media cursului anual comunicat de Banca Națională a României (<http://www.bnr.ro/Cursul-de-schimb-3544.aspx>).
- **Modalitate de îndeplinire:** Se va completa DUAE de către operatorii economici participanți la procedura de atribuire cu informațiile aferente situației lor, urmând ca documentele justificative, respectiv certificate/documente (copie contract, recomandare, declarație privind îndeplinirea sarcinilor contractuale, etc) emise sau contrasemnate de o autoritate ori de către clientul privat beneficiar, să fie prezentate la solicitarea Entității Contractante la finalizarea evaluării ofertelor.
- **Atenție! La nivelul DUAE se vor preciza minim următoarele informații: numărul data contractului invocat drept experiență similară, valoarea, beneficiarul, precum și ponderea și/sau activitățile pentru care a fost responsabil.**
- **Note:**
 - În cazul în care un grup de operatori economici depun oferta comună, atunci îndeplinirea cerinței privind experiența similară se demonstrează prin luarea în considerare a resurselor tuturor membrilor grupului.
 - Operatorii economici care se bazează pe capacitățile altor entități (terți sustinatori) vor depune un DUAE propriu și câte un DUAE separat pentru fiecare dintre terții sustinatori pe care se bazează. Tertul sustinator va prezenta și angajamentul ferm – **Formularul 4, inclusiv anexa la acest formular.**
- **Justificare:**
 - Entitatea contractantă consideră că experiența operatorilor economici în operarea unor servicii similare poate constitui o garanție că aceștia sunt pregătiți și au abilitatea de a gestiona eventualele dificultăți în operarea tuturor serviciilor publice de iluminat public, care fac obiectul contractului ce urmează a fi atribuit.
 - Numărul maxim de contracte stabilit pentru experiența similară a operatorului are în vedere complexitatea serviciilor ce urmează a fi prestate atât din punct de vedere tehnic, cât și prin raportare la valoarea estimată. Operatorii economici participanți la procedură trebuie să facă dovada că au prestat servicii similare în cadrul unor

contracte de complexitate similară cu cea a contractului ce urmează a fi atribuit. Entitatea Contractantă are obligația luării oricăror măsuri privind diminuarea riscurilor de neexecutare sau de prevenire a unor întârzieri nejustificate din cauza incapacității sau a lipsei de expertiză tehnică/profesională relevantă a ofertanților, scopul fiind prestarea serviciilor la parametrii cantitativi și calitativi solicitați prin caietul de sarcini. Dovedirea experienței în prestarea unor servicii similare asigură Entitatea Contractantă că operatorul economic cu care se va semna contractul de concesiune cunoaște modul în care trebuie să se organizeze pentru a duce la bun sfârșit contractul. Solicitarea experienței similare a valorii de mai sus la nivelul a maxim 3 contracte va permite demonstrarea capacității profesionale a ofertantului de a presta servicii similare celor care fac obiectul procedurii. Cerința permite selectarea unui operator economic care deține suficientă experiență specifică relevantă în domeniu prin derularea unor contracte de anvergură similară, reducându-se, astfel, riscul de îndeplinire defectuoasă a contractului sau de neîndeplinire a acestuia.

- De asemenea, Entitatea Contractantă a avut în vedere și principiul proporționalității, așa cum este acesta menționat la art. 2 alin. (2) din Legea nr. 100/2016 privind concesiunile de lucrări și concesiunile de servicii, precum și numărul codurilor CPV aferente procedurii. În conformitate cu gradul de complexitate a contractului ce urmează să fie atribuit, se consideră necesar ca ofertantul câștigător căruia i se va atribui contractul să fie unul cu o experiență corespunzătoare pentru derularea unui asemenea contract și care să demonstreze că potențialul său tehnic, financiar și organizațional este de natură să ducă la realizarea în mod efectiv și în cele mai bune condiții a contractului de achiziție publică.
- Prin urmare, fragmentarea cerinței privind experiența similară în mai multe contracte ar deturna obiectivul contractului din punctul de vedere al exigențelor impuse de complexitatea serviciilor ce urmează a fi prestate.
- Precizăm că cerința impusă de Entitatea Contractantă nu este restrictivă, în condițiile în care există posibilitatea oferită de legislație prin care capacitatea tehnică și profesională a ofertantului să poate fi susținută și de o altă persoană, respectiv de către terțul susținător. În situația în care ofertantul își demonstrează capacitatea tehnică și profesională invocând susținerea acordată de terț, acesta va confirma faptul că va pune la dispoziția ofertantului resursele tehnice și profesionale invocate în cazul în care ofertantul respectiv va fi declarat câștigător în procedura, prin prezentarea unui angajament ferm în acest sens.
- De asemenea, operatorii economici au posibilitatea de a participa la procedură în asociere, prin depunerea unei oferte comune, capacitatea tehnică și profesională demonstrându-se prin luarea în considerare a resurselor tuturor membrilor grupului.
- În cazul în care ofertantul a fost membru al unei asocieri de operatori economici, valoarea care se va lua în considerare pentru verificarea îndeplinirii cerinței este cota-parte din participarea la asociere a ofertantului pe contractul prezentat ca experiența similară.

➤ **Informații privind subcontractantii**

- **Modalitate de îndeplinire:** Se va completa DUAE de către operatorii economici participanți la procedura de atribuire cu informațiile aferente situației lor. O dată cu DUAE, se va prezenta și Acordul de Subcontractare;
- În cazul în care ofertantul va utiliza capacitățile subcontractantului/subcontractanților pentru a îndeplini criteriile de calificare, se va prezenta câte un formular separat pentru fiecare dintre respectivii subcontractanți, completat și semnat în mod corespunzător de către fiecare dintre aceștia.

4.3.1.5 AUTORIZATII SI ATESTATE

Se solicita dovezi privind Implementarea Sistemului de Management al Calitatii în conformitate cu SR EN ISO 9001 sau echivalent, a standardului de protecție a mediului SR EN ISO 14001 sau echivalent respectiv a standardului ISO 18001 privind sănătatea și securitatea ocupațională sau echivalent.

Justificare: Date fiind natura și complexitatea contractului, este absolut necesar ca operatorul economic să respecte condițiile de calitate și de protecția mediului.

Modalitate de indeplinire: Se va completa DUAE de catre operatorii economici participantii la procedura de atribuire cu informatiile aferente situatiei lor.

La solicitarea Entitatii Contractante, ofertantul clasat pe primul loc după aplicarea criteriului de atribuire ofertelor admisibile va prezenta unul din urmatoarele documente justificative care probează indeplinirea celor asumate prin completarea DUAE:

- certificat emis de un organism independent care atesta ca operatorul economic are implementat un sistem de management al calitatii conform ISO 9001 sau echivalent, ISO 14001 sau echivalent respectiv ISO 18001 sau echivalent pentru activitatile ce fac obiectul contractului. Operatorii economici straini vor prezenta certificatul respectiv în copie cu mentiunea „conform cu originalul”, însoțit de traducere autorizata în limba româna. În cazul unei asocieri, certificatul va fi prezentat individual de fiecare membru al asocierii pentru partea din contract pe care o realizeaza;
- un document în care se precizeaza ca auditul de certificare a operatorului economic a fost finalizat, urmând ca acesta sa primeasca în curând certificarea propriu-zisa. **Nu se accepta ca suficienta prezentarea de documente din care sa rezulte ca operatorul economic este în curs de certificare;**

NOTA: Certificarea respectarii standardelor de asigurare a calitatii nu poate face obiectul sustinerii acordate de catre o alta persoana.

Se solicita dovezi privind atestarea ANRE de tip C1A si C2A.

Justificare: Date fiind natura si complexitatea contractului, este absolut necesar ca operatorul economic sa fie atestat ANRE pentru deularea serviciilor si lucrarilor specifice contractului.

Modalitate de indeplinire: Se va completa DUAE de catre operatorii economici participantii la procedura de atribuire cu informatiile aferente situatiei lor.

La solicitarea Entitatii Contractante, ofertantul clasat pe primul loc după aplicarea criteriului de atribuire ofertelor admisibile va prezenta unul din urmatoarele documente justificative care probează indeplinirea celor asumate prin completarea DUAE:

- **Atestatul de tip C1A privind acordarea competentei de proiectare:** proiectare de linii electrice, aeriene sau subterane, cu tensiuni nominale de 0,4 kV ÷ 20 kV, posturi de transformare cu tensiunea nominală superioară de cel mult 20 kV, stații de medie tensiune, precum și partea electrică de medie tensiune a stațiilor de înaltă tensiune; include competențele atestatului de tip Bp
- **Atestatul de tip C2A privind acordarea competentei de executie:** executare de linii electrice, aeriene sau subterane, cu tensiuni nominale de 0,4 kV ÷ 20 kV, posturi de transformare cu tensiunea nominală superioară de cel mult 20 kV, stații de medie tensiune, precum și partea electrică de medie tensiune a stațiilor de înaltă tensiune; include competențele atestatelor de tip Be, Bi, A2 și A1

Nu se accepta ca suficienta prezentarea de documente din care sa rezulte ca operatorul economic este în curs de atestare.

4.3.2 CRITERIUL DE ATRIBUIRE ȘI FACTORII DE EVALUARE UTILIZAȚI

Criteriul de atribuire ales este: "oferta cea mai avantajoasă din punct de vedere economic" în conformitate cu art. 86 alin. (1) din Legea nr. 100/2016. Factorii de evaluare sunt prezentati mai jos, impreună cu justificarile aferente:

Factori de evaluare	Pondere
1. Factor financiar (F1) – Valoarea ofertei	55%
Pretul ofertei se intocmeste astfel: <input type="checkbox"/> se aleg materialele/echipamentele conform specificatiilor tehnice minime solicitate; <input type="checkbox"/> cu acestea se intocmesc Devizele si se calculeaza pretul ofertei, conform specificatiilor din Capitolul 12 si Anexa 9 din Caietul de sarcini. Punctajul aferent fiecarei oferte se va calcula utilizând următorul algoritm: Pentru cea mai mică valoare ofertată se va acorda punctajul maxim de 55 de puncte. Pentru alte valori ofertate, punctajul se va determina utilizând următoarea formulă de calcul: $P_{\text{ofertei}} = (V_{\text{min}} / V_{\text{ofertata}}) \times 55$, unde P_{oferta} reprezintă punctajul ofertei financiare V_{min} reprezintă cea mai mică valoare ofertată V_{ofertata} reprezintă valoarea ofertată, alta decât cea minima $V_{\text{ofertata}} =$ Cheltuieli pentru asigurarea utilităților necesare obiectivului de investiții + Studii de teren + Documentații-suport și cheltuieli pentru obținerea de aviz, acorduri și autorizații + Documentațiile tehnice necesare în vederea obținerii avizelor/ acordurilor/ autorizațiilor +	

Verificarea tehnică de calitate a proiectului tehnic și a detaliilor de execuție +
 Proiect tehnic și detalii de execuție +
 Asistență tehnică din partea proiectantului +
 Cheltuieli pentru investiția de bază:
 Modernizare SIPMRS +
 Extindere SIPMRS +
 Sistem inteligent de monitorizare și control SIPMRS:
 Separare punctelor de aprindere +
 Implementare la nivel de puncta de aprindere +
 Implementare la nivel de punct luminos +
 Arhitectural +
 Valoarea serviciilor de intretinerii +
 Valoarea realizarii iluminatului festiv

2. Factor tehnic (F2) – Puterea instalata

45%

Pentru a calcula acest factor de evaluare se va folosi tabelul de mai jos.

Coloana D reprezinta puterea instalata totala al fiecarui tip de aparat de iluminat (inclusiv consumul propriu al driverului, pierderile pe jonctiuni, etc.) care trebuie sa se regaseasca in documentele solicitate (fisele tehnice, buletinele de incercare, etc.).

Puterea instalata unitara si totala se vor calcula cu doua zecimale.

Valoarea folosita pentru factorul de evaluare "Putere instalata propusa totala" va fi suma coloanei E in kW cu doua zecimale.

	AIL	DENUMIRE	CANTITATE	PUTERE	
				UNITARA	TOTALA
			[buc]	[W]	[kW]
A	B	C	D	E = (C x D) / 1000	
MODERNIZARE	TIP 2		850		
	TIP 3		737		
	TIP 4		267		
	TIP 5		679		
	TIP 7		184		
	Pietonal		667		
	TOTAL		3384		
EXTINDERE	TIP 1		63		
	TIP 2		7		
	TIP 3		56		
	TIP 4		208		
	TIP 5		261		
	TIP 6		200		
	TIP 7		100		
	TIP 8		200		
	Pietonal		27		
	TOTAL		1122		
TOTAL			4506		

Componenta tehnică – Putere instalată propusă totală, conform celor precizate mai sus.

Pentru cea mai mică putere instalată se acordă punctajul maxim de 45 de puncte. Pentru alte puteri instalate ofertate, punctajul se calculează cu formula:

$$P_{\text{ofertei } n} = (\text{Putere minima ofertată} / \text{Putere ofertată } n) \times 45 \text{ puncte}$$

Acest factor de evaluare a fost analizat și ales pentru că reflecta cel mai obiectiv și cuantificabil eficiența lucrărilor.

PUNCTAJ TOTAL = Punctaj F1 (maxim 55 puncte) + punctaj F2 (maxim 45 puncte) = maxim 100 puncte.

Justificarea alegerii factorilor de evaluare:

Autoritatea contractanta dorește realizarea unui sistem de iluminat eficient (putere instalată cât mai mică), și la un preț cât mai mic.

Punctajul trebuie să determine ofertantul pe de o parte sa vină cu o soluție tehnică cât mai bună (puterea instalată totală cât mai mică și produse de calitate superioara) și pe de altă parte cu un preț pe cât posibil mai mic.

Conform specificatilor din Caietul de sarcini se poate determina puterea instalata maxima peste care ofertele sunt neconforme:

	AIL	CANTITATE	Flux luminos net	Eficacitate luminoasă globală netă	PUTERE	
					UNITARA	TOTALA
					[W]	[kW]
	A	C	D	E	F	G
MODERNIZARE	TIP 2	850	4500	150	40	34
	TIP 3	737	5500	150	50	36,85
	TIP 4	267	8000	150	70	18,69
	TIP 5	679	10500	150	95	64,505
	TIP 7	184	18000	150	155	28,52
	Pietonal	667	6500	-	75	50,025
	TOTAL	3384				
EXTINDERE	TIP 1	63	4000	150	30	1,89
	TIP 2	7	4500	150	40	0,28
	TIP 3	56	5500	150	50	2,8
	TIP 4	208	8000	150	70	14,56
	TIP 5	261	10500	150	95	24,795
	TIP 6	200	13000	150	140	28
	TIP 7	100	18000	150	155	15,5
	TIP 8	200	21000	150	200	40
	Pietonal	27	6500	-	75	2,025
	TOTAL	1122				
TOTAL	4506					362,44

Deoarece prețul energiei electrice are o tendinta continua de creștere, este necesară obținerea în condițiile de performanțe impuse prin caietul de sarcini a unei puteri instalate minime și implicit a unor costuri aferente consumului de energie elctrică pe cât posibil mai scăzute. Acest criteriu urmărește realizarea unui sistem de iluminat eficient din punct de vedere energetic si performant din punct de vedere luminotehnic. Astfel acest criteriu (**puterea instalata totală propusă**), corect fundamentata si demonstrata prin oferta tehnică reflectă obiectiv si riguros cuantificabil criteriul eficienței energetice a Sistemului de Iluminat Public propus. Cea mai mică putere instalată înseamnă cel mai mic consum de energie electrică, adică cel mai mic cost cu consumul de energie electrică al sistemului de iluminat ofertat. Se acordă punctaj maxim celei mai mici puteri instalate deoarece oferta cu puterea instalată cea mai mică reprezintă cel mai eficient sistem de iluminat (cu condiția respectării cerințelor din CS: cerințele tehnice minime, obținerea parametrilor luminotehnici minimi solicitați - care se demonstrează prin prezentarea proiectelor luminotehnice).

Puterea instalata este unul din cei mai importanti indicatori ai investitiei.

Durata de funcționare a aparatelor de iluminat cu LED-uri dată de furnizori este de cel puțin 50000 ore de funcționare si există furnizori care asigură pana la 100.000 ore de functionare. Față de puterea instalată maximă admisă de 362,44 kW, o **putere instalată totală propusă** cu 40% mai mică înseamnă o reducere a puterii instalate cu 145 kW. Dacă luăm în considerare o durată de funcționare de 100.000 ore. Prețul energiei electrice a avut și va avea o continuă evoluție ascendentă. Dacă luăm în considerare un preț mediu de 0,204 euro/kWh vom avea pentru 100.000 ore de funcționare și o reducere a puterii instalate cu 145 kW o economie de 11.745.000 lei (145 kW x 100.000 ore x 0,204 euro/kwh = 2.958.000 euro). Această economie reprezinta peste 43% din valoarea estimată (C+M). În realitate economia va fi mai mare, la aceasta adaugandu-se economii pentru fiecare lună de funcționare în plus peste cei zece ani.

5. CONTRACTUL

Tipul de contract propus este de delegare prin concesiune a gestiunii activităților componente ale serviciului de iluminat public și altele asemenea acestora.

Conform art. 29 din Legea nr. 51/2006 astfel cum a fost modificat în septembrie 2016 (prin O.U.G. nr. 58/19.09.2016 pentru modificarea și completarea unor acte normative cu impact asupra domeniului achizițiilor publice), alin. (8): „Contractul de delegare a gestiunii serviciilor de utilități publice poate fi: (a) contract de concesiune de servicii; (b) contract de achiziție publică de servicii.”





Atribuirea contractului de delegare a gestiunii serviciilor comunitare de utilități publice din categoria cărora face parte și serviciul de salubritate se face potrivit prevederilor art. II alin. 11. din O.U.G. nr. 58/19.09.2016 prin care s-a modificat art. 29 alin. (9) din Legea nr. 51/2016 conform căruia, în cazul serviciilor de utilități publice, astfel cum sunt definite la art. 1 alin. (2), procedura de atribuire a contractelor de delegare a gestiunii se stabilește, după caz, în baza prevederilor Legii nr. 100/2016, prin licitație publică.

Contractul de gestiune de servicii, conform definiției din Legea nr. 100/2016 este contractul cu titlu oneros, asimilat unui act administrativ încheiat în scris, prin care entitatea contractantă încredințează prestarea și gestionarea de servicii unui operator economic, în care contraprestația pentru servicii este reprezentată de dreptul de a exploata serviciile care fac obiectul contractului, însoțit de o plată. Atribuirea unei concesiuni de servicii implică întotdeauna transferul către concesionar a unei părți semnificative a riscului de natură economică de operare, în legătură cu exploatarea serviciilor respective.

Un aspect determinant în alegerea tipului de contract în vederea delegării serviciului de iluminat public îl reprezintă posibilitatea delegatarului de a impune delegatului prin însuși obiectul contractului, obligația de a administra și de a exploata infrastructura tehnico-edilitară aferentă serviciului, evidențiată ca anexa la contract.

Contractul propus este un contract cu titlu oneros - prestarea serviciilor este însoțită de o contraprestație reprezentată de **plata redevenței**, asimilat actelor administrative.

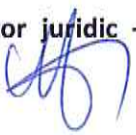
Colectiv de lucru:

1. **Coordonator tehnic și atribuții de secretar – D-nul Hinta Petruș**, consilier superior-Compartimentul Unitatea Municipală pentru Monitorizarea Serviciilor Comunitare de Unități Publice 
2. **Coordonator tehnic – D-na Ene Tatiana**, Compartimentul Programe cu Finanțare Externă 
3. **Coordonator juridic – D-na Corbu Alina Giorgiana**, Compartimentul Contencios Administrativ și Juridic 
4. **Coordonator economic – D-na Manea Simona**, consilier superior-Serviciul Buget Contabilitate 
5. **Coordonator tehnic – D-nul Ionescu Dumitru Daniel**, consilier superior-Compartimentul Investiții 



ROMÂNIA



CERT SYSTEMS
AMG-O.C.
0930400567-SR EN ISO 9001:2015

MUNICIPIUL RÂMNICU SĂRAT

Str. N.Bălcescu nr. 1, Râmnicu-Sărat, Tel: 0238.561946; Fax: 0238.561947
Web: www.primariermsarat.ro E-mail: primarie_rmsarat@primariermsarat.ro
Nr. înregistrare ANSPDCP: 20680

Nr. 12626/20.02.2019

Aprobat,
Primar
Sorin Valentin Cirjan



REFERAT

privind stabilirea procedurii de atribuire pentru delegarea gestiunii Serviciului de iluminat public pe raza administrativ teritorială a Municipiului Râmnicu Sărat

Având în vedere:

- Prevederile art. 50, alin. (1) din Legea nr. 100 din 19 mai 2016 privind concesiunile de lucrări și concesiunile de servicii, actualizată, potrivit căroră:
"Entitatea contractantă atribuie contractual de concesiune prin una dintre următoarele proceduri de atribuire:
a) licitație deschisă;
b) dialog competitiv";
- prevederile Studiului de oportunitate pentru fundamentarea deciziei de delegare a gestiunii Serviciului de iluminat public din Municipiul Râmnicu Sărat;
- prevederile Caietului de sarcini privind delegarea gestiunii prin concesiune a Serviciului de iluminat public din Municipiul Râmnicu Sărat;

Comisia de coordonare și supervizare pentru pregătirea și planificarea procedurii de atribuire a Serviciului de iluminat public al Municipiului Râmnicu Sărat, desemnată prin Dispoziția primarului Municipiului Râmnicu Sărat nr.453/14.05.2018, raportat la prevederile art. 2, alin. (3), lit. c) din H.G. 867/2016 privind stabilirea procedurii de atribuire a contractului de concesiune, **stabilește ca atribuirea contractului de concesiune să fie realizată prin licitația deschisă.**

Comisia:

1. **Coordonator tehnic și atribuții de secretar – D-nul Hinta Petruș**, consilier superior- Compartimentul Unitatea Municipală pentru Monitorizarea Serviciilor Comunitare de Unități Publice
2. **Coordonator tehnic – D-na Ene Tatiana**, Compartimentul Programe cu Finanțare Externă
3. **Coordonator juridic – D-na Corbu Alina Giorgiana**, Compartimentul Contencios Administrativ și Juridic
4. **Coordonator economic – D-na Manea Simona**, consilier superior-Serviciul Buget Contabilitate
5. **Coordonator tehnic – D-nul Ionescu Dumitru Daniel**, consilier superior-Compartimentul Investiții

ROMANIA
JUDETUL BUZAU
MUNICIPIUL RAMNICU SARAT
CONSILIUL LOCAL
Comisia juridica, de disciplina si validare

Raport de avizare

Comisia juridica, de disciplina si validare, intrunita in sedinta de lucru in data de 29.01.2019 a avizat Proiectul de hotarare privind aprobarea Caietului de sarcini privind delegarea gestiunii prin concesiune a Serviciului de iluminat public din Municipiul Rm.Sarat, cu 5 voturi pentru.

**Comisia juridica, de disciplina si validare,
Presedinte,
Domnul consilier Florian Nicolae**

